

嘉義縣114年全縣運動會典禮組實施計畫

- 一、依據：嘉義縣114年全縣運動會實施計畫。
- 二、目的：推展全民運動，發展各項競技體育，增進身心健康，提高運動技術水準，促進縣內體育運動交流。
- 三、主辦單位：嘉義縣政府。
- 四、承辦單位：朴子國民小學。
- 五、活動日期：(1) 預演：114年3月3日（星期一）上午9：00召開預演說明會，9：20～10：30進行預演。
(2) 開幕：114年3月4日（星期二）上午8：30。
- 六、活動地點：東石國中田徑場
- 七、活動流程：附件一
- 八、工作人員：略
- 九、各單位集合地點：附件三
- 十、經費概算：略
- 十一、經費來源：嘉義縣政府114年預算
- 十二、獎勵：擔任本活動績優工作人員於活動結束後，依相關獎勵基準報請敘獎。
- 十三、本計劃陳請縣府核可後實施，修正時亦同。

嘉義縣114年全縣運動會開幕典禮流程表

(114年3月4日假東石國中田徑場舉行)

活動時間	活動程序	活動單位	備註
8:00	運動員集結		於田徑場北面集合
8:15	暖場表演活動	活動組	溪口國小鼓隊 15'
8:30	典禮開始(奏樂)		1'
8:31	主席就位		1'
8:32	運動員進場	各鄉鎮市代表隊	東石國中學生舉牌 18'
8:50	唱國歌	典禮組	2'
8:52	主席致詞	恭請 翁縣長致詞	5'
8:57	來賓致詞	請 翁縣長邀請	3'
9:00	會旗進場 升會旗	兩位同學任升旗手	六名同學掌大會旗進場 5'
9:05	運動員宣誓		2'
9:07	裁判宣誓		2'
9:09	聖火進場 點燃勝利之火	聖火組	4'
9:13	禮成		

開幕典禮程序

(114年3月4日 星期二)

序幕 (上午8時15分)

溪口國小鼓隊表演

開幕式 (上午8時30分)

- | | |
|-----------------|-------------|
| 1. 嘉義縣114年全縣運動會 | 9. 升會旗 |
| 2. 典禮開始 (奏樂) | 10. 運動員宣誓 |
| 3. 主席就位 | 11. 裁判宣誓 |
| 4. 運動員進場 | 12. 聖火進場 |
| 5. 全體肅立 唱國歌 | 13. 點燃聖火 |
| 6. 主席致詞 | 14. 禮成 (奏樂) |
| 7. 來賓致詞 | 15. 運動員退場 |
| 8. 會旗進場 | |

運動員宣誓誓詞

我們為倡導國民體育，用運動來增強身心健康，以競賽促進技能水準，決心遵守大會各項競賽規則並服從裁判之判決。

運動員 劉又儀 謹 誓

中華民國114年3月4日

裁判員宣誓誓詞

我謹代表全體裁判員宣誓：在本屆運動會中，我們將恪遵大會一切規章，以公正、公平的態度執行裁判工作，準確且順利完成任務。

裁判 莊峻岳 謹 誓

中華民國114年3月4日

開幕典禮須知

- 一、出場人員：各單位(鄉鎮市)職隊員最少20人參加大會開幕典禮。
- 二、開幕典禮集合時間及地點：3月4日(星期二)上午8時30分舉行。各單位應於是日上午8時前到達東石國中田徑場北面集合。
- 三、服裝：由參加單位自行規定，但須整齊劃一。
- 四、宣誓：宣誓代表跑步至宣誓台，右臂上舉朗讀誓詞，宣誓時各參賽單位旗下傾斜四十五度，宣誓完畢各單位旗復原，宣誓代表跑回原處。
- 五、退場：由司儀人員發口令，依指導人員之指導向左右兩側依序退場。各單位不得滯留場內或離隊攝影等事宜。

※各單位進場順序：

- | | | | | | |
|---------|---------|---------|---------|---------|----------|
| 1. 朴子市 | 2. 太保市 | 3. 大林鎮 | 4. 布袋鎮 | 5. 六腳鄉 | 6. 東石鄉 |
| 7. 新港鄉 | 8. 義竹鄉 | 9. 民雄鄉 | 10. 鹿草鄉 | 11. 溪口鄉 | 12. 水上鄉 |
| 13. 中埔鄉 | 14. 梅山鄉 | 15. 竹崎鄉 | 16. 大埔鄉 | 17. 番路鄉 | 18. 阿里山鄉 |

進場動線

球場
各單位進
場集合地
點 (08:
00)

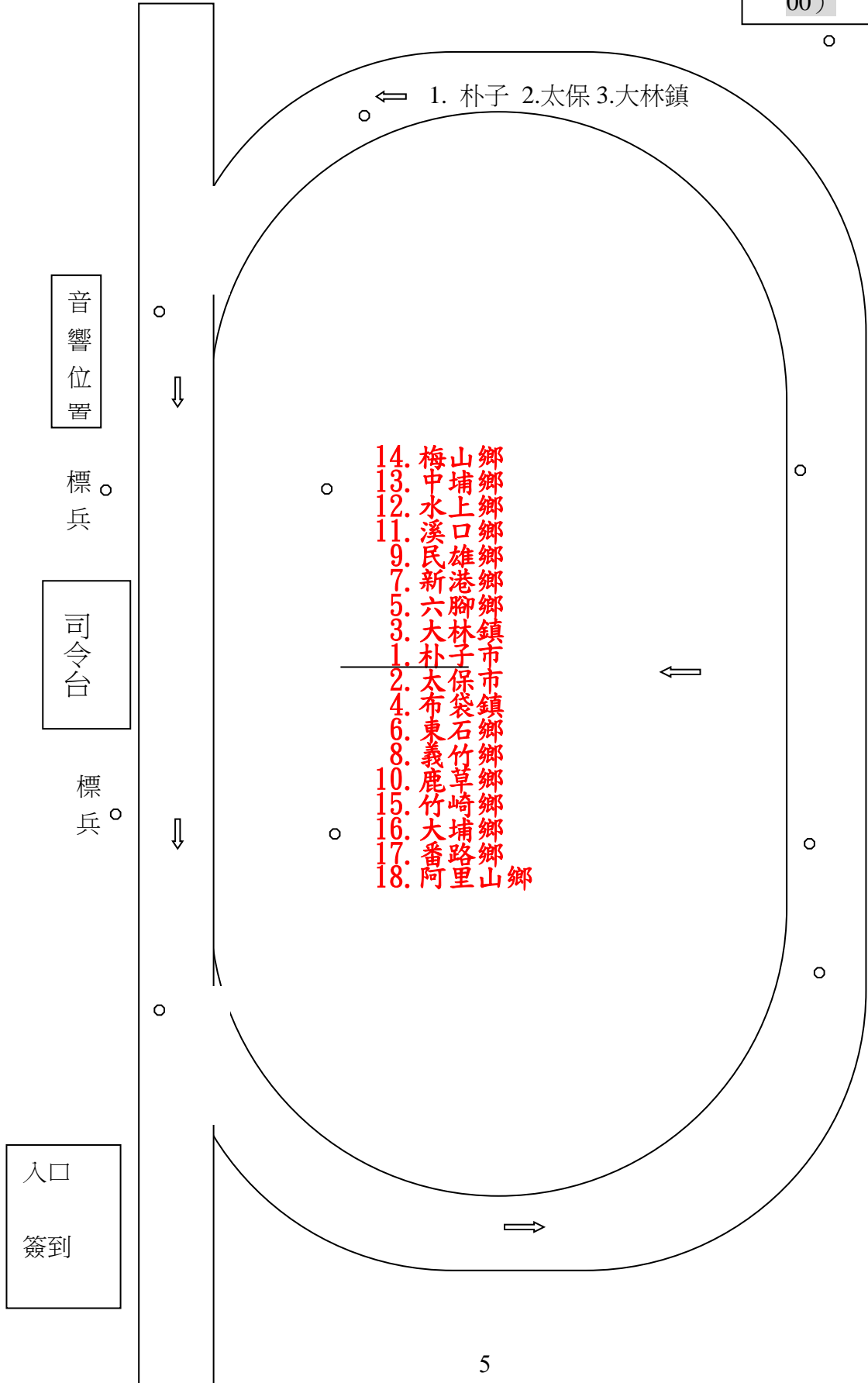

大會職員

會長	翁章梁
副會長	張明達 劉培東
主任委員	羅木興
委員	徐佩鈴 楊健人 李權哲 張翠瑤 楊皓茹 蔡建安 趙紋華 張輝川 蕭俊明 郭良江 郭美峯 邱美切 陳怡秀 郭建毅 楊志雄 李鴻明 林谷樺 許彰敏 陳皇成 陳奕翰 邱慧燕 陳怡岳 王啓澧 江佩曄 詹琬蓁 黃榮利 賴瓊如 黃惠汝 黃榮俊 楊秀琴 黃啟豪 簡嘉億 林岱杰 陳福成 陳文忠 林秀琴 林淑完 劉雅文 陳信文 吳思蓉 江志明 莊信宗 蔡政宜 李國勝 黃嫻珺 蔡奇璋 姜梅紅 黃金茂 翁聰賢 蔡信典 陳柏麟 詹黃素蓮 江季珍 羅士洋 何子凡 莊竣傑 武清山
大會顧問	鄭淑分 嚴珮瑜 林緬亭 林于玲 葉孟龍 許有疆 孫維聰 林俊謀 吳品叡 黃鉦凱 林俊雄 蔡瑋傑 黃政傑 李碧雲 曾亮哲 蕭博勝 吳明勳 高瑞芳
籌備主任	李美華
籌備副主任	羅信富 顏廷育
顧問	張明宗 劉盈傑 呂自合 王振發 莊榮讚 凌煒量 吳文生 莊永炫 許志耀 吳義松 顏銘毅 林瑞煌 黃淑瑜 林明傑
總幹事	林銘懋
副總幹事	翁聰賢 黃宏鼎
執行秘書	許瑞陽
副執行秘書	姜智棟 黃女玲 李天讚

各工作組別人員

行政組

組長 許瑞陽
副組長 林廷鋁
組員 曾國庭 郭芳儒 朱原禾 張品嫻 夏鈺恩 顏辰祐 蘇信如 陳淑彬 黃千容
吳佳宜 張文霞 韋冠竹 劉建宏 蔡春芳

典禮組

組長 李春輝
副組長 黃俊傑 蕭好宸
組員 楊人和 蘇亦楣 李健仰 黃佳慧 莊淑富 黃金順 陳智豪 林冠州 許淑娟
顏玫珍 吳嘉峰 李春玫 洪楨捷 趙怡秋 吳宜庭 莊素鐘 鍾國忠 林達偉
蔡彥杰 蔡仁豪

聖火組

組長 蔡明昇
副組長 李宗洲 嚴春財 鄭宏麟
組員 蔡偉裕 楊逸民 劉議聰 郭姿君 王淑瑩 梁力晨 徐榕謙 張儷薰 陳光益
陳科富 陳耀民 李采蓉 葉冠宏 李銘雄 鄧懷蓉 黃馨儀 林峻瑋

文宣組

組長 陳信峯
副組長 陳建裕 侯龍德
組員 趙美貴 王明里 郭旭興 陳致宏 姜美雲 邱玉婷 黃雅惠 蕭惠今

活動組

組長 鄭秀津
副組長 張貞琪
組員 江世傑 曾永松 陳翔 翁國興 黃雅芬

服務組

組長 林子欽
副組長 林巧 劉漢政
組員 李佩馨 蔡啟志 鄭菀勻 李育靜 周明輝 魏育超 王凱慶
環保志工 吳宛珊 黃素娟 陳娟娟 賴仁乾 康衿碧 林仁傳 吳美瑤 賴翊庭 黃鈺真
黃玉音 何寶堂 吳淑芬 林文欽 張婷雅 王心俞 陳秀卿 邱月香 葉鳳琴
曾晏鈴 林鳳珍 侯品卉 黃美倫 陳慧鈴 江英華 蔡美玉 張國正 江錕城

黃美華 林翠蘭 王小玲

器材組

組長 吳順發

副組長 林子欽

器材組組員 黃淑梅 吳瑾珩 陳竹羽 顏智遠 涂靖怡 鍾國忠 呂俊毅 林文智 林媛玉
林倩如

場地組

組長 黃雪惠

組員 陳淑峰 黃郁馨 翁錦鳳 劉小蓉 陳桂鈴 陳秀珠 陳香秀

競賽組

組長 劉威志

副組長 謝為任

組員 林淑華 翁佳琪 曾千芬 葉力儒 廖浣如 蘇辰芳

記錄組

組長 吳沛珊

副組長 賀惠芳 陳惠文 陳淑惠

組員 張日齊 何景翔 陳如玉 陳秀美 侯奎良 呂欣潔 呂哲夫 廖育鋒 黃于凡
黃惠淨 陳怡安

獎品組

組長 劉妙珍

副組長 邱孟月

組員 陳雅茹 徐善柔 林雅玲 陳欣萍 陳宜筠 李俊賢

醫護組

組長 陳瑞賢

組員 蔡政儒 謝燕慧 黃堂璋 李文超 陳文堂 何文英 許挪玲 許盈柔 陳虹汝
陳怡綾 王惠錦 鄭靖穎 楊婷雅 程宜庭 劉惠君 莊淑惠 姚皓瑜 許碧慧
林淑妹 郭翠芳 王琳雅 劉明端 黃詩惠 鄭淑妙 謝宇晴 楊秀彬 陳姿妍
黃靜文 陳玉娟 張菁育 沈宜靜 陳姿穎 陳珈薇 陳佳好 屈艾宜 劉晏蓉
蔡立瑜 李菊 蘇瑞萍 江宜珍 謝宜蓁 許月靜 賴明蓮 湯欽伶 朱瓊花
黃沛瑩 王薰慧 劉佳攻 陳香君 蔡翠雯 曾瑜倩 郭怡珊 楊佩芬 陳品雲
楊敕萍 陳麗鳳 林淑芬 陳秋奴 施杏蓉 黃玉華 徐素貞 官慧美 黃瓊瑩
王雅芳 林奕廷 林子淇 張品嫻 林慧亭 安淑玲 孫瑋蓮

競賽裁判人員

田徑

競賽裁判長兼審判委員召集人 吳宗成
場地組組長兼審判委員 黃雪惠
審判委員 林子欽
裁判組組員兼審判委員 陳秀珠
組員 黃秋桂 黃郁馨
田賽裁判長兼審判委員 翁士欽
跳部主任兼審判委員 楊金龍
跳部裁判 黃淑梅 涂玉仙 張恭聖 陳福堂 張泰榮 吳瑾珩 謝國恩 劉有修 柯金祝
擲部裁判 謝長良 黃邦仁 盧永 關開尹 周明俊 金建志 黃以芝 張崇暉
競走主任兼審判委員 陳信峯
發令員 林信宇 陳佑昌 劉政昇
終點主任兼場地組組員 陳淑峰
終點裁判 蕭雨露 林明弘 吳嘉中 林冠吟
計時員 鄭秀燕 劉建東 廖召燕 林志賢 方怡婷
終點紀錄兼場地組組員 陳香秀 劉小蓉
終點紀錄 詹佳穎 許振崑
計時主任 余幸秋
檢察主任 王鈺晶
檢察員 廖怡婷 林憲生 蔡愛水 鍾杰穎 莊富益 陳泯誼 蕭煥霖 黃子恆 李俊穎
李文峻 顏智遠
檢錄主任 蔡瑞芳
檢錄裁判 陳政君 張銘麟 魏雅雲 陳佩榛 王明傳 陳虹蓉 蕭旭宏 吳育誠 周麗珠
李佳穎
報告員 官淑珠 魏怡萍 謝麗青
報告員兼場地組 林莉萍

游泳

播報組 李惠琪 簡廉珏
檢錄組 魏榛救 簡崧恩
轉檢組 陳學銘 賴孟良
姿檢組 劉軒宏 劉家成
電動計時 楊忠斌 朱翊嘉
計時組長 李進中
計時裁判 蔡鎧駿 楊佩珊 陳香秀 屈艾宜 王景陽 蔡承宏
資訊組 周柔郁 蔡郁蓁
裁判 蕭泓宇 周芷渝 王宥姍 曾珮郢 陳昕宜 李博鈞 林祐聖 陳旭璋 李皓哲
陳冠郁 陳梓豪 陳薇安 蕭屹崕

裁判志工 張夙好 鄭鈺潔 蔡可歆 曾珮瑤 廖俊憲
清潔人員 羅淑華
救生員 戴崧哲 劉盈傑

足球

審判委員會 召集人 莊榮讚
審判委員 林輝洪 李永山
裁判長 謝金能
副裁判長 李弘泉 陳素娟
裁判 尤建順 莊政道 曾俊銘 林進富 黃奕仁 林勝漢 翁政賢 顏智遠 涂嘉博
張嘉信 陳耀賢 陳思欽 劉玟伶 羅雅方 鄧雯芳 鄒欣倪 張建倫 陳壬庚
陳佑信 陳勁學 林漢與 林汝尊 黃亮程 翁翊惟 楊靜涵 黃羿樺 周映函
周清穎 陳宥禎 侯驊芸 張臻薇 涂芮綺 蘇筠婷 李禎苓 鄭宇芸 林佳妍
陳薇中 林芷燕 黃雪芬 李玟萱 黃芝淇 賴昕岑

籃球

主任委員 葉孟龍
副主任委員 黃啟豪
總幹事 林毓軒
副總幹事 盧威任
副總幹事兼競賽組長 黃玟穎
競賽副組長 周慧菁
場地組組長 陳文啟
紀錄組組長 方信于
紀錄副組長 廖怡婷
記錄 張詠然 沈佩均 黃唯甯 姜緹昀 高怡琳 陳以恩 游予巧 蕭有容 高敏昕
幸康好 方宥鈞 彭千容 江亭誼 林奕蓁 徐欣怡 石郁璇 安書慧 安若語
安俶滿 安芯慧 莊千惠 陽語婕 石郁微 汪晨熙
審判委員召集人兼裁判長 林崑霖
副裁長 陳朝宏
審判委員兼裁判 王立昌 王秋澄
審判委員 潘義坤
裁判 王明煌 彭士軒 林楷勳 吳芳善 邱志憲 黃惠雯 侯淳仁 王裕和 陳偉鵬
楊舒婷 林原佃 潘英輝 朱家興 賴建豪 張智展 鍾宇軒 陳霈慈 劉乃維
張嘉能 林柏州 劉子群 段俊祺 陳建郡 蘇源翔 陳 新 孔德蕙 林文圻
蔡銘凱 宋馨好 馬睿辰 朱彥妮

排球

榮譽召集人 黃雪惠
召集人 呂自合
副召集人 姜智棟
審判委員 許倍熒
總幹事 呂坤峰
裁判組長 蕭政毅
組員 許延呈 陳廷睿 陳坤斌 陳義雄 謝估櫛 黃柏強 黃德穎 盧澤 卓柏宇
陳志榮 陳香秀 屈艾宜 李庭蕻 黃郁馨
場地組長 沈維斌
競賽組長 李進中
服務組長 黃秋桂

網球

審判組召集人 陳怡岳
審判組副召集人 陳建評
審判組審判委員 李元宏
裁判組裁判長 劉丁銘
裁判組副裁判長 林慧津
裁判組裁判 呂文皓 張永常 侯岳廷 柯閩富 劉信明 何秋香 蔡玉琴 林碧珠
服務組組長 陳雪嬌
競賽組組長 顏怡瑄
競賽組副組長 黃俊勝
競賽組組員 林意文 簡曉琪 林芳玉 吳忠勳 蔡黃錦麗

軟式網球

主委 吳義松
副主委 江正邦
裁判長 薛永盛
活動組 江崑海
總務組 賴信宏
行政組 劉育志 江婉綺
競賽組長 張韻會
競賽組 簡雪如 蔣秋敏
場地組 魏書駿 邱耀德 蕭至輝
裁判組長 葉佳霖
裁判 朱文祿 柯憲蓉 邱玉芳 呂梅 陳慧瑛 黃麗玲 江旻育 黃沛茶 簡珮真
簡妙樺 薛育昀 陳逸愷 簡兆宏 黃聖文 簡榮志 江富朋 陳苡綾 謝承鈞
江佳泰 楊朝富 楊朝貴 江尚恩 廖櫻真 鄭仁森 張育婷

桌球

審判委員 林坤賢 姚昶安 陳盈霖 林銘科 林育如
裁判長 方文智
副裁判長 邱獻萱 王振發
裁判兼紀錄 李淑靜 蕭榕槿 林清源
裁判兼競賽 呂鶯茵
裁判 黃泰陽 張郁良 李清月 施志忠 洪德鈿 楊幼棠 張漢清 吳誼輝 江錕城
涂志芳 宋麗華 林敏榮 李明聰 陳明賢 林世旺 侯丁奇
服務組 姚朱臆 黃雅偵 林玥妤
行政組 黃素卿 紀曉屏
場地組 邱寶明 李志聰 黃適任 呂自興 張瓊月

羽球

裁判 凌照珈 吳宜珈 廖祐呈 黃耀榆 何書漢 陳新睿 許致維 林冠豪 郭勇審
陳禹諾 李雅暄 古希恩 林威如 蘇恩予 賴佳欣 蔡佩盈

跆拳道

裁判組裁判長 蘇效堯
裁判組副裁判長 林久裕 黃瀨慧
裁判組裁判 曾秀娟 陳好禎 陳萬芮 黃明燕 吳岱杰 李宜恩 黎晏辰 蔣佩君 楊玉桃
葉容瑞 蔡佳諭 孫立穎 郭子筠 郭依梵 吳鎧安 邱少薇 馬婷霞 廖文楷
鍾沛欣 程智俊 劉祈利 高芷穎 楊于靜
競賽管理委員召集人 許志耀
競賽管理委員 黃頌舜 童天智
競賽管理委員兼總幹事 陳世凱
場地組 蔡志彥 蔡明忠
競賽組 林宜青
紀錄組 邱登鎰 林德超
播報組 簡琦霏 李皓容
檢錄組 侯佳妤 曾楷鈞
典禮組 陳姿穎 李文燕
服務組 黃宥笙 呂湘妮
機動組 陳彥蓉 王滋喆 陳思妤

角力

召集人 莊永炫
審判委員 徐文成 余進義 莊瑞旭
裁判長 莊富翔

裁判 莊峻岳 林峻瑋 林玄斌 賴嘉茂 陳又境
競賽組長 莊淑雅
競賽組員 陳宗陽 陳彥榕
競賽副組長 陳姿夙
獎品組長 林佳蕙
場地組長 賴佩伶
場地組員 林佳佑

柔道

召集人 吳文生
裁判長 許吉越
審判委員 吳芳信 許智評
裁判 戴忠良 涂育慈 侯英全 張文霞 吳奕宏
場地組 陳冠平 陳冠仲 涂阿絹
計時記錄 吳思賢
計時紀錄 侯秋如
過磅 蔡令美
檢錄組 涂鳳珮
競賽組 葉尚恩 韓增愛 陳又境

槌球

仲裁委員召集人 羅士洋
委員 張秀桃
裁判長兼競賽紀錄組兼委員 張同璦
專任裁判 林端亮 蔡義順 王鈺綿 林獻義 吳金珠 郭碧藕 李林蘭 吳振和 殷惠娟
林寶茸 陳慧玲 羅卿位 劉怡慧 葉蒼生 鄭聖吉 許萬枝
場地組兼委員 李新祥 楊嘉恩
場地組 何文力 康素琴
委員 許美滿

射箭

召集人 林瑞煌
副召集人 劉建東
總幹事 何進良
行政組 陳雅雯
典禮組 簡梅燕
紀錄組 詹幼郁 黃品家
總務組 劉沛承
競賽組 何晚居
場地組 黃瑞享

場地兼裁判 莊志華
裁判組 李雅芬
裁判 陳宜蓁 李妮珊 張文宗 江國維 簡中和
攝影組 葉永健
志工組 黃譯瑩 賴沛婕
安全組 閻建忠

木球

總幹事 蘇皇助
器材組組長 劉祐汝
器材組組員 簡震祥 楊子嫻 江軍宥 陳品蓁
紀錄組組長 溫士霆
紀錄組組員 吳珮瑜 廖子穎 江恩彤
場地組組長 陳孟志
場地組組員 鍾柏緯 葉俊韋 林宇軒 林怡萱 江浩愷 陳祉好
競賽組組長 蔡雅芳
競賽組組員 許紫涵 廖小祺 葉庭好

慢速壘球

裁判 鄭國清 尤崇安 周志中 王耀德 陳建宇 楊忠義 黃健安 蔡坤修 蔡文嘉
黃定詮 許晰安 吳崇誠 許勝裕 翁偉謹 張正廷 吳璨宇 黃冠祐 黃淑瑜
蔡順發 黃歆皓

滾球

場地器材組長 陳義禮
場地器材組員 何崑淇 簡世隆 葉佳叡
競賽檢錄組長 陳怡秀
競賽檢錄組員 黃淑貞 林怡慧 蔡佳旻
環境交通組長 吳廣宇
環境交通組員 魏聰偉 李燕如

輕艇

裁判組裁判長 翁浩育
裁判組副裁判長 尤為立
裁判組發令 黃興聖 陳弘懿
裁判組檢錄紀錄 劉桂良 陳思欽 楊旭太 林勝漢 陳耀賢
裁判組航道 楊敦熙 鄭國伸
裁判組終點計時 黃弈仁 林進富 尤建順 郭良江 姚博文 蘇建倉
行政組組長 陳盈霖

行政組組員 黃秋燕

行政組檢錄紀錄 謝逸宣 林揚崧

場地組檢錄紀錄 郭泰延

場地組組員 張佑任 劉晏成 丁聰銘 許正義 李詩章

救生組救生員 許錦川 李雪菱 李冠穎

典禮組組長 蘇純婷

典禮組組員 張詞翔

新聞組組長 謝敏政

各單位隊本部人員

太保市

總領隊 鄭淑分
總幹事 葉俊男
總教練 官汝濃
總管理 沈雅琪
幹事 黃大益 徐自怡 侯明翰 張福任 林瑞田 王菁蘭 蔡冠逸 陳存豪 張峰榮
王國豪 蘇俊福 吳宏偉 高卜丞 蔡宇馨 葉昌翰 柯瑩霏 葉玲琪 王雅玲
蔡佳諭 鄭紹岑 曾郁雯 姚采彪

朴子市

總領隊 吳品叡
總幹事 范仁坤
總管理 吳振名
幹事 張婉嬪 吳品儀 林國彰 蔡侑龍 李宏仁 涂志成 黃漢欽 許家蓁 張欽賢
劉維揚 黃千夏 林振良 林建恩 陳傑鳳 黃淑娥 朱彥美 蔡志賢

布袋鎮

總領隊 蔡瑋傑
總幹事 吳欣諺
幹事 蔡培禎

大林鎮

總領隊 許有疆
總幹事 陳建宏
總教練 林厚順
總管理 洪金柱
幹事 蔡宗達 林美惠 鍾學淵 黃于倩 洪敏晴 蘇香如 邱瑤苓 簡嘉彬 簡源達
施怡如 賴怡甄 曾秋芳 朱玟玟 朱琬婁 陳怡安 戴克遠 江家緯 翁妙華

民雄鄉

總領隊 林子玲
總幹事 唐偉能
總教練 陳怡如
總管理 黃順輝
幹事 劉家源 黃保欽 李銘權 陳秋蓉 林慧娟 蘇麗香 盧志榮 陳駿興 陳榮吉
楊宜璇 張華容 黃梅琪 鍾依惠 楊秀密 劉光榮 黃國雅 許富銘 江水林

鄭春龍 游邱月勤 陳琮貽 謝秋香 何元儀 許麗琴 何炎山 林金珍 賴麗華
幸春蘭 王春文 何尚遙 嚴心俞 洪崇恁

溪口鄉

總領隊 孫維聰
總幹事 陳榮福
總管理 劉惠美
幹事 陳成男 劉崑田 許晉銘 謝文彬 劉建易 張景涵 林建宏 郭雅雯 郭雅婷
徐千惠 王秀眉 侯佳儀 張家瑜 邱漾富 張玉珠 孫瑜濡

新港鄉

總領隊 葉孟龍
總幹事 賴青建
總教練 林文淵
總管理 林聰輝
幹事 陳永彬 李錦培 王麗婷 翁鈴茹 羅鈞鴻 郭敏雪 徐封名 林香汝 謝綸庭
郭俊佑 吳淑梅 鄭勝元 曾依婷 何協穎 鄭彥璋 洪巧倫 郭心婷 沈陳瓏
林長興 張良吉 邱佳雄 莊淑如 鄭浩宗 謝佩芬 陳煜夫 謝屹閔 葉俊溢
劉信宏 陳致宇 陳盈憲 呂英瑞 黃明超 朱右豐

六腳鄉

總領隊 黃鈺凱
總幹事 黃志平
總教練 柳建安
總管理 葉尚騰
幹事 黃舜育 陳芳鈺

東石鄉

總領隊 林俊雄
總幹事 陳建廷
總教練 蔡武憲 李佳麟 陳進勇
總管理 劉祐利
幹事 涂梅娟 吳欣怡 李振儒 余毓珊

義竹鄉

總領隊 黃政傑
總幹事 黃銘
總管理 蔡麗玲
幹事 魏慈慧 鍾婉瑜 蘇品鐸 翁慧妙 陶菁菁

鹿草鄉

總領隊 嚴珮瑜
總管理 廖瑜涵
幹事 黃景亮

水上鄉

總領隊 林緬亭
總幹事 廖建肯
總教練 林燕萍
總管理 蘇文傑
幹事 邱得晉 沈傑煒 楊皓易 黃惠文 張耀顏 林麗玉 陳淑芬 柯夢藻 楊淑雅
蔡宗志 呂坤霖 吳關毅 羅年春

中埔鄉

總領隊 李碧雲
總幹事 王耀燦
總管理 陳燕熏
幹事 陳淑芳 吳文記 陳仕仁 張獻中 林雲康 鄧智應 林玲玉 李麗仙 陳春霖
詹淑惠 黃阡泓 陳怡淳

竹崎鄉

總領隊 曾亮哲
總幹事 蔡建讀
總教練 林家宏
總管理 黃梅蘭
幹事 陳巧芯

梅山鄉

總領隊 林俊謀
總幹事 吳福仁
總教練 張怡雅
總管理 江和錫
幹事 林秀霞 陳倩紅 蔡和順 邱連富 朱月中 周昀慶 郭晏伶 劉瑞欽 林晉安
簡淑惠 邱全福

番路鄉

總領隊 蕭博勝 程家標
總教練 林宜清
總管理 劉玉柱
幹事 丁秀蘭 林政輝 林彩燕 林慧君 洪研蘋 周昆輝 蔡宏武 羅勝國 張紘翠

大埔鄉

總領隊 吳明勳
總幹事 陳正益
總管理 張家源
幹事 李湘茹

阿里山鄉

總領隊 高瑞芳
總管理 伍宜宥
幹事 洪祥國 杜孟函 陳玉鳳 羅慧君 潘俊良 高甄砒 陳微心 呂家豪 汪翰
廖淑吟 豐英妹 馮珍英 林雅竹 溫惠美 莊嘉文 湯貞蓮 莊鴻文 梁思源

各單位人次統計

第1頁 共5頁

單位	隊數	隊本部			職員			選手			合計		
		男	女	小計	男	女	小計	男	女	小計	男	女	總計
嘉科實驗中學	1			0		2	2		1	1	0	3	3
協同高中	7			0	9	6	15	21	20	41	30	26	56
竹崎高中	7			0	14	8	22	44	18	62	58	26	84
永慶高中	8			0	24	4	28	11	19	30	35	23	58
朴子國中	10			0	8	24	32	20	37	57	28	61	89
東石國中	6			0	10	11	21	34	7	41	44	18	62
布袋國中	6			0	12	6	18	11	5	16	23	11	34
過溝國中	7			0	25	4	29	28	19	47	53	23	76
大林國中	8			0	15	10	25	34	8	42	49	18	67
新港國中	12			0	22	18	40	37	25	62	59	43	102
民雄國中	7			0	22	6	28	29	7	36	51	13	64
大吉國中	5			0	7	6	13	15	8	23	22	14	36
六嘉國中	6			0	14	6	20	29	21	50	43	27	70
太保國中	6			0	21	9	30	31	16	47	52	25	77
嘉新國中	13			0	37	7	44	73	25	98	110	32	142
溪口國中	2			0	5	1	6	12	6	18	17	7	24
鹿草國中	3			0	6	9	15	23	9	32	29	18	47
東榮國中	3			0	7	4	11	20	4	24	27	8	35
水上國中	9			0	21	14	35	32	40	72	53	54	107
忠和國中	9			0	15	14	29	19	17	36	34	31	65
中埔國中	6			0	12	6	18	23	24	47	35	30	65
義竹國中	11			0	22	23	45	49	27	76	71	50	121
梅山國中	6			0	15	13	28	46	22	68	61	35	96
大埔國中小	7			0	5	16	21	11	5	16	16	21	37
阿里山國中小	10			0	13	18	31	20	14	34	33	32	65
朴子國小	13			0	28	13	41	51	41	92	79	54	133
大同國小	24			0	46	60	106	105	79	184	151	139	290
雙溪國小	1			0	1	2	3	1		1	2	2	4
竹村國小	4			0	7	5	12	5	10	15	12	15	27
松梅國小	2			0	4	2	6	2		2	6	2	8
大鄉國小	4			0	2	10	12	4		4	6	10	16
祥和國小	17			0	45	12	57	88	33	121	133	45	178

各單位人次統計

第2頁 共5頁

單位	隊數	隊本部			職員			選手			合計		
		男	女	小計	男	女	小計	男	女	小計	男	女	總計
布袋國小	16			0	41	7	48	47	26	73	88	33	121
景山國小	4			0	12	8	20	13	14	27	25	22	47
新塭國小	6			0	23	1	24	12	5	17	35	6	41
新岑國小	2			0	6		6	1	2	3	7	2	9
好美國小	2			0	2	2	4	5	1	6	7	3	10
布新國小	10			0	19	13	32	18	23	41	37	36	73
大林國小	10			0	27	3	30	24	5	29	51	8	59
三和國小	8			0	32	2	34	23	21	44	55	23	78
中林國小	1			0	2		2	1		1	3	0	3
社團國小	1			0	3		3	2		2	5	0	5
平林國小	14			0	23	19	42	61	33	94	84	52	136
民雄國小	19			0	71	21	92	59	28	87	130	49	179
東榮國小	12			0	31	19	50	39	21	60	70	40	110
三興國小	8			0	14	13	27	28	13	41	42	26	68
菁埔國小	3			0	6	3	9	1	2	3	7	5	12
興中國小	6			0	15	15	30	17	29	46	32	44	76
秀林國小	1			0	2	1	3		3	3	2	4	6
松山國小	4			0	8	4	12	2	9	11	10	13	23
大崎國小	5			0	9	6	15	3	2	5	12	8	20
福樂國小	9			0	32	2	34	26	31	57	58	33	91
溪口國小	3			0	9	4	13	2	14	16	11	18	29
美林國小	2			0	4		4	3		3	7	0	7
柳溝國小	8			0	22	9	31	8	12	20	30	21	51
新港國小	11			0	30	17	47	31	17	48	61	34	95
文昌國小	14			0	45	16	61	55	26	81	100	42	142
月眉國小	10			0	31	4	35	23	21	44	54	25	79
古民國小	2			0	5	1	6	9	9	18	14	10	24
蒜頭國小	12			0	5	31	36	44	13	57	49	44	93
六腳國小	2			0	6		6	1	1	2	7	1	8
六美國小	6			0	20	2	22	15	17	32	35	19	54
灣內國小	3			0	10	5	15	11	16	27	21	21	42
更寮國小	2			0	4	2	6	2		2	6	2	8

各單位人次統計

第3頁 共5頁

單位	隊數	隊本部			職員			選手			合計		
		男	女	小計	男	女	小計	男	女	小計	男	女	總計
東石國小	11			0	28	11	39	40	28	68	68	39	107
塭港國小	2			0	3	3	6	3	5	8	6	8	14
三江國小	2			0	8	2	10	10	8	18	18	10	28
龍港國小	3			0	8	2	10	1	10	11	9	12	21
港墘國小	6			0	14		14	8	3	11	22	3	25
龍崗國小	8			0	8	8	16	12	5	17	20	13	33
網寮國小	1			0	5		5	10	1	11	15	1	16
鹿草國小	4			0	15		15	14	3	17	29	3	32
重寮國小	2			0	2	6	8	1	1	2	3	7	10
下潭國小	1			0		3	3	9		9	9	3	12
竹園國小	1			0	3		3	2		2	5	0	5
後塘國小	2			0	2	3	5	5		5	7	3	10
義竹國小	11			0	19	18	37	33	12	45	52	30	82
過路國小	1			0	3		3	1		1	4	0	4
南興國小	1			0	2	1	3		2	2	2	3	5
太保國小	13			0	18	10	28	19	16	35	37	26	63
安東國小	9			0	16	23	39	23	16	39	39	39	78
南新國小	19			0	47	43	90	79	63	142	126	106	232
新埤國小	12			0	20	16	36	31	13	44	51	29	80
水上國小	14			0	50	6	56	67	32	99	117	38	155
大崙國小	6			0	26	3	29	15	12	27	41	15	56
柳林國小	8			0	10	16	26	16	12	28	26	28	54
忠和國小	1			0	2	3	5	1		1	3	3	6
南靖國小	1			0	2	1	3		1	1	2	2	4
中埔國小	6			0	10	12	22	18	20	38	28	32	60
中山國小	5			0	15		15	2	5	7	17	5	22
和睦國小	8			0	12	12	24	14	15	29	26	27	53
同仁國小	5			0	17	3	20	12	9	21	29	12	41
汧水國小	2			0	6	2	8	6		6	12	2	14
社口國小	5			0	8	11	19	17	13	30	25	24	49
和興國小	7			0	14		14	15	9	24	29	9	38
民和國小	7			0	22	7	29	21	4	25	43	11	54

各單位人次統計

第4頁 共5頁

單位	隊數	隊本部			職員			選手			合計		
		男	女	小計	男	女	小計	男	女	小計	男	女	總計
內甕國小	3			0	6	6	12	3	1	4	9	7	16
黎明國小	5			0	10	5	15	3	3	6	13	8	21
隙頂國小	2			0	7	3	10	10		10	17	3	20
竹崎國小	9			0	20	10	30	19	11	30	39	21	60
鹿滿國小	6			0	10	6	16	21	6	27	31	12	43
圓崇國小	2			0	3	3	6	5	2	7	8	5	13
內埔國小	8			0	11	16	27	13	12	25	24	28	52
桃源國小	2			0	2		2	2		2	4	0	4
光華國小	4			0	4	4	8	2	3	5	6	7	13
義仁國小	3			0	9		9	5	1	6	14	1	15
梅山國小	12			0	12	38	50	54	54	108	66	92	158
梅圳國小	1			0	2	1	3	6	5	11	8	6	14
太興國小	2			0		6	6	1	1	2	1	7	8
瑞里國小	4			0	12	4	16	2	4	6	14	8	22
大南國小	4			0	2	2	4	11	4	15	13	6	19
瑞峰國小	1			0	2	1	3	4	2	6	6	3	9
梅北國小	10			0	31	10	41	23	24	47	54	34	88
達邦國小	2			0	2	4	6	1	1	2	3	5	8
十字國小	5			0	10	10	20	8	3	11	18	13	31
來吉國小	2			0	2		2		3	3	2	3	5
山美國小	1			0	2		2		2	2	2	2	4
茶山國小	4			0	7	5	12	8	9	17	15	14	29
太保市	9	13	13	26	17	7	24	36	14	50	66	34	100
朴子市	20	13	7	20	39	15	54	85	69	154	137	91	228
布袋鎮	10	1	2	3	22	8	30	72	28	100	95	38	133
大林鎮	15	10	12	22	30	16	46	82	38	120	122	66	188
民雄鄉	27	17	19	36	67	31	98	165	81	246	249	131	380
溪口鄉	3	10	9	19	5	4	9	20	10	30	35	23	58
新港鄉	19	24	13	37	36	8	44	96	65	161	156	86	242
六腳鄉	8	5	1	6	14	7	21	35	9	44	54	17	71
東石鄉	9	6	4	10	8	6	14	56	19	75	70	29	99
義竹鄉	6	2	6	8	16	7	23	35	16	51	53	29	82

各單位人次統計

第5頁 共5頁

單位	隊數	隊本部			職員			選手			合計		
		男	女	小計	男	女	小計	男	女	小計	男	女	總計
鹿草鄉	9	1	2	3	17	5	22	35	27	62	53	34	87
水上鄉	6	10	7	17	18	6	24	68	4	72	96	17	113
中埔鄉	14	8	7	15	29	9	38	68	28	96	105	44	149
竹崎鄉	17	3	2	5	31	19	50	59	48	107	93	69	162
梅山鄉	15	10	5	15	37	25	62	71	39	110	118	69	187
番路鄉	5	8	5	13	12		12	47		47	67	5	72
大埔鄉	2	3	1	4	6		6	9	1	10	18	2	20
阿里山鄉	7	9	11	20	8	10	18	42	26	68	59	47	106
總計	933	153	126	279	2056	1121	3177	3301	1972	5273	5510	3219	8729

各組別人次統計

第1頁 共4頁

組別	隊數	職員			選手			合計		
		男	女	小計	男	女	小計	男	女	總計
田徑社會男子組	14	17	8	25	54		54	71	8	79
田徑社會女子組	8	10	7	17		22	22	10	29	39
田徑社會混合組	0			0			0	0	0	0
田徑國中男生組	20	46	27	73	161		161	207	27	234
田徑國中女生組	18	35	30	65		85	85	35	115	150
田徑國中混合組	4	6	8	14	16	14	30	22	22	44
田徑國小男生組	60	149	74	223	251	4	255	400	78	478
田徑國小女生組	49	116	60	176		184	184	116	244	360
田徑國小五年級男生組	41	102	54	156	131		131	233	54	287
田徑國小五年級女生組	38	89	45	134		108	108	89	153	242
田徑國小四年級男生組	33	72	45	117	65		65	137	45	182
田徑國小四年級女生組	19	42	24	66		40	40	42	64	106
游泳社會男子組	9	20	15	35	82		82	102	15	117
游泳社會女子組	7	20	10	30		57	57	20	67	87
游泳國小高年級男生組	13	26	22	48	53		53	79	22	101
游泳國小高年級女生組	10	22	18	40		49	49	22	67	89
游泳國小中年級男生組	14	24	24	48	61		61	85	24	109
游泳國小中年級女生組	10	22	17	39		41	41	22	58	80
游泳國小低年級男生組	5	10	10	20	21		21	31	10	41
游泳國小低年級女生組	8	14	15	29		20	20	14	35	49
足球社會男子組	3	11	1	12	43		43	54	1	55
足球社會女子組	3	9	1	10		47	47	9	48	57
足球國中男生組	7	24	7	31	81	3	84	105	10	115
足球國中女生組	5	13	7	20		44	44	13	51	64
足球國小男生組	22	63	29	92	227	10	237	290	39	329
足球國小女生組	14	42	20	62		141	141	42	161	203
排球社會男子組	12	33	11	44	138		138	171	11	182
排球社會女子組	11	25	20	45		119	119	25	139	164
排球國中男生組	5	13	6	19	57		57	70	6	76
排球國中女生組	3	8	5	13		34	34	8	39	47
排球國小男生六年級組	6	14	9	23	41	19	60	55	28	83
排球國小女生六年級組	0			0			0	0	0	0

各組別人次統計

第2頁 共4頁

組別	隊數	職員			選手			合計		
		男	女	小計	男	女	小計	男	女	總計
排球國小男生五年級組	6	13	11	24	50	6	56	63	17	80
排球國小女生五年級組	3	8	6	14		30	30	8	36	44
籃球社會男子組	13	39	5	44	153		153	192	5	197
籃球社會女子組	4	6	7	13		44	44	6	51	57
籃球國中男生組	5	12	5	17	58		58	70	5	75
籃球國中女生組	3	6	5	11		34	34	6	39	45
籃球國小男生組	0			0			0	0	0	0
籃球國小女生組	0			0			0	0	0	0
網球社會男子組	5	13	1	14	40	6	46	53	7	60
網球社會女子組	2	3		3		3	3	3	3	6
網球國中男生組	5	8	3	11	11	3	14	19	6	25
網球國中女生組	2	3	3	6		3	3	3	6	9
網球國小男生組	6	15	4	19	10	4	14	25	8	33
網球國小女生組	3	5	4	9		5	5	5	9	14
軟式網球社會男子組	5	16	2	18	39	8	47	55	10	65
軟式網球社會女子組	3	9	4	13		24	24	9	28	37
軟式網球國小男生組	4	11	4	15	53	4	57	64	8	72
軟式網球國小女生組	4	11	4	15		22	22	11	26	37
桌球社會男子組	10	23	1	24	85	8	93	108	9	117
桌球社會女子組	6	9	9	18		26	26	9	35	44
桌球國中男生組	7	14	10	24	38	4	42	52	14	66
桌球國中女生組	7	14	10	24		28	28	14	38	52
桌球國小高年級男生組	15	35	17	52	76	8	84	111	25	136
桌球國小高年級女生組	7	17	6	23		28	28	17	34	51
桌球國小中年級男生組	11	29	10	39	67	10	77	96	20	116
桌球國小中年級女生組	11	27	14	41		51	51	27	65	92
羽球社會男子組	5	10	4	14	38		38	48	4	52
羽球社會女子組	2	4	3	7		16	16	4	19	23
羽球國中男生組	5	6	7	13	36	2	38	42	9	51
羽球國中女生組	3	4	5	9		12	12	4	17	21
羽球國小男生組	6	17	8	25	46		46	63	8	71
羽球國小女生組	5	14	7	21		38	38	14	45	59

各組別人次統計

第3頁 共4頁

組別	隊數	職員			選手			合計		
		男	女	小計	男	女	小計	男	女	總計
跆拳道品勢社會男子組	4	5	2	7	4		4	9	2	11
跆拳道品勢社會女子組	2	5	3	8		5	5	5	8	13
跆拳道品勢國中男生組	9	15	9	24	35		35	50	9	59
跆拳道品勢國中女生組	8	11	10	21		17	17	11	27	38
跆拳道品勢國小男生組	29	55	30	85	135		135	190	30	220
跆拳道品勢國小女生組	21	44	27	71		71	71	44	98	142
跆拳道對打社會男子組	6	7	4	11	8		8	15	4	19
跆拳道對打社會女子組	3	6	4	10		6	6	6	10	16
跆拳道對打國中男生組	6	13	6	19	43		43	56	6	62
跆拳道對打國中女生組	8	16	10	26		18	18	16	28	44
跆拳道對打國小男生組	24	47	22	69	90		90	137	22	159
跆拳道對打國小女生組	13	25	15	40		47	47	25	62	87
角力社會男子組	4	6	6	12	50		50	56	6	62
角力社會女子組	3	3	7	10		24	24	3	31	34
角力國中男生組	5	15	5	20	44		44	59	5	64
角力國中女生組	5	13	10	23		22	22	13	32	45
角力國小男生組	13	23	18	41	90		90	113	18	131
角力國小女生組	10	18	15	33	1	35	36	19	50	69
柔道社會男子組	4	5	4	9	26		26	31	4	35
柔道社會女子組	3	5	3	8		18	18	5	21	26
柔道國小男生組	3	5	1	6	7		7	12	1	13
柔道國小女生組	2	3	3	6		3	3	3	6	9
槌球社會男子組	6	15	5	20	47		47	62	5	67
槌球社會女子組	6	4	15	19		48	48	4	63	67
射箭社會男子組	5	9	2	11	15	2	17	24	4	28
射箭社會女子組	3	4	3	7		4	4	4	7	11
射箭國中男生組	7	15	8	23	24	9	33	39	17	56
射箭國中女生組	7	17	6	23		22	22	17	28	45
射箭國小男生組	6	12	3	15	30	10	40	42	13	55
射箭國小女生組	5	11	4	15		24	24	11	28	39
木球社會男子組	7	3	4	7	19		19	22	4	26
木球社會女子組	3	4	2	6		11	11	4	13	17

各組別人次統計

第4頁 共4頁

組別	隊數	職員			選手			合計		
		男	女	小計	男	女	小計	男	女	總計
木球國中男生組	1	2	3	5	18		18	20	3	23
木球國中女生組	1	2	3	5		15	15	2	18	20
木球國小男生組	3	2	6	8	19		19	21	6	27
木球國小女生組	2	2	3	5		14	14	2	17	19
慢速壘球社會組	11	41	4	45	212	1	213	253	5	258
滾球社會男子組	1	3	1	4	4		4	7	1	8
滾球社會女子組	2	5	4	9		6	6	5	10	15
滾球國中男生組	5	11	7	18	30		30	41	7	48
滾球國中女生組	5	11	7	18		25	25	11	32	43
滾球國小混合組	4	11	2	13	15	8	23	26	10	36
輕艇社會男子組	3	3		3	24		24	27	0	27
輕艇社會女子組	3	2	1	3		17	17	2	18	20
輕艇國小高年級男生組	2	8	1	9	9		9	17	1	18
輕艇國小高年級女生組	2	4	3	7		12	12	4	15	19
輕艇國小中年級男生組	2	6	1	7	20		20	26	1	27
輕艇國小中年級女生組	2	6	1	7		10	10	6	11	17
總計	933	2056	1121	3177	3301	1972	5273	5357	3093	8450

嘉義縣 114 年全縣運動會競賽規程

第一條 競賽宗旨：推展本縣體育活動、提高運動技術水準，選拔優秀選手代表本縣參加全國性運賽會。

第二條 競賽日期：

- 一、於中華民國 114 年 2 月 22 日至 3 月 31 日期間辦理。
- 二、各競賽種類詳細競賽地點、日期，另訂於各競賽技術手冊中。
- 三、競賽期間，若本縣宣布停班、課（颱風假），則賽會得順延舉行，請隨時注意縣府公告。

第三條 主辦單位：嘉義縣政府

第四條 承辦單位：嘉義縣體育會、水上國小

第五條 協辦單位：

嘉義縣中小學體育促進會、嘉義縣警察局、嘉義縣衛生局、朴子市公所、東石國中、朴子國中、朴子國小、月眉國小、下潭國小、布袋國小、菁埔國小、民雄國小、港墘國小、大崙國小、內埔國小、民雄國中、大同國小、大林國小、永慶高中、太保國中、民雄國中、梅山國中、三和國小、六嘉國中、朴子柔道訓練站、新港鄉大潭精忠廟、嘉義縣健康生活館、田徑委員會、游泳委員會、足球委員會、排球委員會、籃球委員會、網球委員會、軟式網球委員會、桌球委員會、羽球委員會、跆拳道委員會、柔道委員會、角力委員會、槌球委員會、射箭委員會、慢速壘球委員會、木球委員會、舞蹈運動委員會、滾球委員會、獨木舟暨輕艇龍舟委員會。

第六條 參賽單位：朴子市、太保市、布袋鎮、大林鎮、水上鄉、民雄鄉、六腳鄉、新港鄉、竹崎鄉、溪口鄉、鹿草鄉、東石鄉、中埔鄉、義竹鄉、番路鄉、梅山鄉、大埔鄉、阿里山鄉。

第七條 參賽資格：

一、社會組：

- (1) 凡嘉義縣民（需於 114 年 1 月 1 日前即設籍嘉義縣），得選擇代表縣屬任一鄉鎮市（如本規程第六條參賽單位）報名參賽（僅可選擇一鄉鎮市，不得重覆）。
- (2) 選手若選擇代表非原設籍鄉鎮市出賽，報名前應先取得非原設籍鄉鎮市公所

同意（請填具報名參賽申請表一如附件 4 向非設籍鄉鎮市公所申請）

二、國中組：就讀縣內國中之學生，且在賽會期間仍具有國中學籍者，應代表該校所在鄉鎮市參賽。

三、國小組：就讀縣內國小之學生，且在賽會期間仍具有國小學籍者，應代表該校所在鄉鎮市參賽。

四、選手身心狀況：由選手自行（或參酌醫師建議）評估身心健康情況，合於參加劇烈運動競賽者，方得報名參賽。

五、所有選手皆須填具選手保證暨個人資料授權同意書（如附件 1），國小組及國中組自行留校存查；社會組選手交由所代表鄉鎮市公所留存備查。

六、若同一選手跨競賽種類參賽，其所有報名競賽種類需代表同一鄉鎮市。

七、每一位選手至多得報名參加 3 種不同競賽種類。

八、選手出場比賽時應攜帶大會製發選手證〈國小組及國中組需上傳大頭照電子檔〉，社會組選手另需攜帶身分證，以備查驗。

九、同一競賽種類不得跨階報名：選手不得重複報名同一競賽種類之社會組、國中組、國小組比賽項目。

第八條 開幕典禮：定於 114 年 3 月 4 日上午 8 時 30 分假東石國中田徑場舉行。各鄉鎮市公所請派員（至少 20 名）前往參加。

第九條 競賽種類、分組及競賽地點：

編號	競賽種類	競賽分組	競賽地點	競賽聯絡人	競賽日期
1	田徑	社男、社女 國男、國女 小男、小女 小男五、小女五 小男四、小女四	東石國中	吳宗成 0935-350340 陳秀珠 0928-701510	3/4-3/6
2	游泳	社男、社女 小高男、小高女 小中男、小中女 小低男、小低女	嘉義縣健康 生活館	劉盈傑 0932-807030	3/30-3/31
3	足球	社男、社女 國男、國女 小男、小女	嘉義縣立田 徑場	李永山 0933-379113	3/11-3/16

4	排球		社男、社女 國男、國女 小六男、小六女 小五男、小五女	朴子國中	呂坤峰 0955-636759	3/13-3/16
5	籃球		社男、社女 國男、國女 小男、小女	嘉義縣立體育館	林毓軒 0935-259212	3/13-3/16
6	網球		社男、社女 國男、國女 小男、小女	嘉義縣立網球場	陳建評 0910-838538	3/1-3/2
7	軟式網球		社男、社女 小男、小女	三和國小	江婉綺 0928-779255	3/2-3/3
8	桌球		社男、社女 國男、國女 小高男、小高女 小中男、小中女	大同國小	姚博文 0932-890166	3/19-3/22
9	羽球		社男、社女 國男、國女 小男、小女	大林國小	凌照珈 0978-793317	3/12-3/15
10	跆拳道	品勢	社男、社女 國男、國女 小男、小女	永慶高中	許志耀 0932-663411 陳世凱 0921-064050	2/28-3/1
		對打				
11	角力		社男、社女 國男、國女 小男、小女	太保國中	莊淑雅 0952-885722	3/6-3/7
12	柔道		社男、社女 小男、小女	朴子柔道館	涂阿絹 0915-586798	3/5
13	槌球		社男、社女	嘉義民雄三興社區槌球場	楊嘉恩 0929-900575	3/8-3/9
14	射箭		社男、社女 國男、國女 小男、小女	民雄國中	何進良 0919-794387	3/29
15	木球		社男、社女 國男、國女 小男、小女	梅山國中	蘇皇助 0939-018060	2/28 社會組 3/3 學生組
16	慢速壘球		社會組	嘉義縣棒壘球園區	黃淑瑜 0932-835998	2/22-2/23

17	滾球	社男、社女 國男、國女 國小混合組	六嘉國中	葉佳叡 0911-164550	3/11-3/13
18	輕艇	社男、社女 小高男、小高女 小中男、小中女	新港鄉大潭 岳湖水域	尤為立 0960-023572	3/7
19	舞蹈運動	另案發布			

第十條 各競賽種類分組項目舉行比賽條件：各競賽種類有 2 隊或 2 人（含）以上報名，方得排定賽程競賽。

第十一條 註冊、單位報到及會議：

- 一、社會組：參加競賽各單位隊職員，應由鄉鎮市公所辦理報名手續。
- 二、鄉鎮市公所收件時間：報名資料應於 114 年 1 月 6 日至 1 月 15 日（星期三）下午 5 時繳交於公所，逾時不候。
- 三、國小組及國中組：由各校自行報名。
- 四、網路報名時間：114 年 1 月 6 日（星期一）起至 1 月 20 日（星期一）下午 5 時止。
- 五、網路報名網址：嘉義縣體育競賽資訊系統 <https://sport.cyc.edu.tw>
- 六、網路報名說明會：於 113 年 12 月 24 日（星期二）下午 2 時召開線上會議（連結：<https://meet.google.com/aqa-thzk-omp>）。
- 七、學生組報名時須上傳相片，相片未上傳或非本人之大頭照者，取消參賽資格。
- 八、報名資料於報名截止日後，不得以任何理由再行更改（含增刪人員、修改組別、量級等）。請各參賽單位務必與領隊、教練、管理審慎把關，避免影響選手權益。
- 九、相關賽程由競賽組召集各參賽單位公開抽籤或按各競賽種類運動規則規定編排之，球類及技擊等競賽種類賽程抽籤編排，於 114 年 1 月 21 日（星期二）上午 10 時，在嘉義縣政府 2 樓電腦教室舉行（不再另行通知）。請各單項委員會務必派人主持抽籤並編排賽程，另各參賽單位需派代表參加賽程抽籤（未出席單位由競賽組代抽，對抽籤結果不得異議）。
- 十、各參賽單位應組織代表團與會，其組織成員依照下列規定辦理：
 - （一）團本部：各鄉鎮市得組織團本部，並設有總領隊、總幹事、總教練、總管理各 1 人及幹事若干人，負責實際指導及管理並與大會聯

繫之責。

(二) 各競賽種類：至多得各設領隊 1 人、管理 1 人、教練 3 人。

十一、單位報到：各單位應於各競賽種類比賽首日之賽前 1 小時向各場地競賽組辦理報到手續（各競賽種類如有特別規定者從其規定）。

十二、總領隊會議：114 年 2 月 21 日(星期五)上午 10 時於東石國中圖書館 2 樓會議室舉行(不再另行通知)。

十三、各競賽種類技術會議及裁判會議：由各單項委員會自行訂定日期（請詳技術手冊）。

第十二條 競賽秩序：

一、各競賽種類賽程，由大會競賽組公開抽籤或按各種類運動規則規定編排之。

二、凡賽程種類、項目之時間衝突，不得請求變更或調整。

二、各單位參加競賽，不論團體或個人項目，凡經註冊務須出場比賽，不得任意棄權。

三、各單位選手參加比賽服裝由各鄉鎮市訂定，以統一整齊美觀為原則。

四、各競賽種類賽程一經排定公布，非經競賽組同意，不得變更或調整。

第十三條 獎勵：

一、績優個人及團隊獎勵，依註冊報名隊（人）數，按下列名額錄取：

(一) 二隊(人)或三隊(人)各錄取一名。

(二) 四隊(人)各錄取二名。

(三) 五隊(人)各錄取三名。

(四) 六隊(人)各錄取四名。

(五) 七隊(人)各錄取五名。

(六) 八隊(人)各錄取六名。

(七) 九隊(人)各錄取七名。

(八) 十隊(人) (含) 以上錄取八名。

二、各競賽種類團體成績前 3 名（田徑前 4 名）單位頒發獎盃。

三、各分項（量級）成績達獎勵錄取名次標準，選手頒發獎牌（第 1 名—第 3 名）或獎狀（第 1 名—第 8 名）

四、團體成績計算方式：依各競賽種類分項技術手冊內容分別訂定之；其設有團體項目者，以團體賽成績為團體錦標成績；個人及團隊所計算團體錦標成績皆以

最優級為限。

- 五、第二項及第三項之獎勵須符合第一項錄取優勝名次規定方得給獎。
- 六、技擊類團體錦標〈跆拳道、角力、柔道〉最多錄取前3名；輕艇、舞蹈運動不列入團體錦標成績。
- 七、田徑、游泳之接力項目頒獎名單以參加決賽運動員為準。
- 八、各組競賽種類團體成績獲優勝名次（錄取名額如第十二條第一項），社會組由縣府統一發給獎狀，每人至多3張為限（以秩序冊為限）；國小組及國中組，以學校為單位，其校長、指導教師、負責協助行政人員最高五名（以秩序冊為限），依本縣國民中小學教師職員獎勵基準敘獎，第一名嘉獎二次，第二名至第六名嘉獎一次，第七名至第八名獎狀一紙；本次運動會校長以最高獎勵一件辦理敘獎，其餘人員最多以三件為限。
- 九、各競賽分項獲頒獎狀選手，其指導教練（以秩序冊為限）給予獎狀一紙，同一教練至多三紙為限。

第十四條申訴：

- 一、關於運動員資格申訴問題，應以書面（附件二運動員資格申訴書）向大會競賽組正式提出。
- 二、各項競賽申訴案件，應由各單位相關競賽項目之領隊或教練簽章，以書面（附件三競賽事項申訴書）向審判委員會正式提出。
- 三、關於競賽方面所發生之問題，除當時用口頭申訴外，仍須依照本規程有關規定於該項競賽成績宣布後之30分鐘內，補具正式申訴書依規提出，否則概不受理。
- 四、任何申訴均應繳交保證金新臺幣壹仟元，如經裁定其申訴理由未成立時，得將其保證金沒收充作獎品費用。
- 五、比賽進行當中，各單位職員及運動員不得當場直接質詢裁判員。

第十五條比賽爭議之判定：

- 一、規則有明文規定者，以裁判之判決為終決。
- 二、規則無明文規定者，由該競賽種類之審判委員會議判決之，其判決為終決。

第十六條罰則：

- 一、個人比賽項目之運動員，在大會比賽期間倘有不合資格（如資格不符、越級比賽或冒名頂替）而出場參加比賽時，一經證實即取消比賽資格及個人已得或應

得之名位及分數。參加團體比賽（含接力、雙打賽、團體賽等）運動員，在大會比賽期間倘有資格不符、冒名頂替等而出場參加比賽者，一經證實取消該隊在該項比賽中所得之名位及分數。

二、球類及團隊組比賽之運動員，在大會比賽時間倘有不合資格（如有資格不符或冒名頂替等），而出場比賽者，一經證實即取消該隊比賽之資格，但申訴以前失敗之各隊，不予重賽。

三、參加比賽之運動員，如在賽會期間，倘有參賽資格不合規定者，除取消其個人比賽資格及已得或應得之名位與分數外，其單位之所屬領隊、指導、管理等，均報請所屬單位懲處之。

四、運動員在大會期間有違背運動精神，如不正當之行為、不守秩序、不顧公德、無故棄權、侮辱其他運動員、職員或不服裁判者，除審判委員會有加以相當懲處之權外，並通知其所屬單位懲處之。其情節嚴重者，得暫停其參加嘉義縣全縣運動會並轉請全國各競賽種類運動主管機構暫停其參加比賽或函請依法究辦。

五、各單位運動員或運動團隊，於進行比賽時有故意失敗或無誠意參加競賽之表現者，應由裁判當場予以警告，如仍有此種表現者，得由裁判立即停止其比賽。

六、凡報名參加比賽之運動員，被全國各有關協會及全國運動會判處停止比賽權，在本屆縣運會開幕前1天尚未恢復者，不得出場參加比賽，亦不得遞補。被判處停賽之領隊、指導、管理亦不得臨場指導。

第十七條 保險：

各競賽場地已投保場地公共意外責任險，至於參賽人員（含選手、領隊、管理、教練等）保險，請各參賽單位（鄉鎮市公所）視需要自行辦理加保。

第十八條本規程經籌備委員會通過後實施，修正時亦同。

附件 1

嘉義縣 114 年全縣運動會選手保證暨個人資料授權同意書

本人確實符合參加嘉義縣 114 年全縣運動會選手參賽資格，自行（或參酌醫師建議）評估身心健康情況，適合參加劇烈運動競賽。並同意授權提供之個人資料於本次賽會及相關單位必要性之使用。

姓 名：

性 別：

出生年月日：

身分證統一編號：

代表單位：

參賽組別：社男組 社女組
(請勾選) 社男女混合組 社會組
國男組 國女組
小男組 小女組

參賽種類：

教練簽名或蓋章：



監護人（同意參賽）簽名或蓋章：

附註：

- 一、填寫保證書時，請先詳閱嘉義縣 114 年全縣運動會競賽規程及技術手冊有關資格規定。
- 二、保證書各項資料，必須正確詳填。
- 三、保證書必須由選手親自填妥，以示負責，並加教練簽名或蓋章；未滿 18 歲者，必須取得監護人簽名或蓋章同意。最後，社會組由各鄉（鎮市）公所校對留存。
- 四、同意授權提供之個人資料於本次賽會及相關單位必要性之使用

中 華 民 國 114 年 月 日

嘉義縣 114 年全縣運動會運動員資格申訴書

被 申 訴 者 姓 名		單 位	
參加項目			
申 訴 事 項		證件或 證人	
申 訴 單 位	領 隊 (簽章)		
聯 名 簽 署 單 位	領 隊 (簽章)		
競 賽 組 判 決			

競賽組召集人： (簽章)

月 日 時

附註：1、凡未按規程各項規定辦理之申訴者概不受理。

2、單位總領隊簽章權，由總領隊本人或授權代表人簽章辦理。

嘉義縣 114 年全縣運動會競賽事項申訴書

申訴單位		職 稱		姓 名	
					(簽章)
提出時間	年 月 日 時 分				
被 申 訴 者	姓 名			時 間	
	單 位			地 點	
	糾 紛 發 生				
申訴事實					
證 件 或 證 人					
裁 判 長 意 見					
審 判 委 員 會 判 決					

審判委員會召集人

(簽章)

註：一、凡未按各項規定辦理之申訴，概不受理。

二、單位領隊簽章權，可按競賽規程有關規定，由領隊本人簽章或教練簽章辦理。

嘉義縣 114 年全縣運動會 選手代表非設籍鄉（鎮、市）公所報名參賽申請表

附件 4

序號	選手姓名	性別	身分證字號	設籍地址	報名競賽種類	擬代表鄉（鎮市）名稱	鄉（鎮市）公所同意簽章
1							
2							
3							
4							
5							
6							
7							
739							
8							
9							
10							
11							
12							
申請代表人姓名：				申請日期： 年 月 日			
申請代表人身分證字號：							

嘉義縣 114 年全縣運動會【田徑】技術手冊

第一條 比賽日期：中華民國 114 年 3 月 4-6 日。〈星期二-星期四〉

第二條 比賽地點：東石國中田徑場。

第三條 競賽分組及項目

一、社會男子組：

田賽：（一）跳高（二）跳遠（三）鉛球（7.26Kg）（四）標槍（800g）
（五）鐵餅（2Kg）

徑賽：（一）100公尺（二）200公尺（三）400公尺（四）800公尺
（五）1500公尺（六）5000公尺（七）10000公尺
（八）110公尺跨欄（1.067M）（九）400公尺跨欄（0.914M）
（十）4x100公尺接力（十一）4x400公尺接力

二、社會女子組：

田賽：（一）跳高（二）跳遠（三）鉛球（4Kg）（四）標槍（600g）
（五）鐵餅（1Kg）

徑賽：（一）100公尺（二）200公尺（三）400公尺（四）800公尺
（五）1500公尺（六）5000公尺（七）10000公尺
（八）100公尺跨欄（0.838M）（九）400公尺跨欄（0.762M）
（十）4x100公尺接力（十一）4x400公尺接力

三、社會組：4x400公尺男女混合接力

四、國中男生組：

田賽：（一）跳高（二）跳遠（三）鉛球（5Kg）（四）標槍（700g）
（五）鐵餅（1.5Kg）

徑賽：（一）100公尺（二）200公尺（三）400公尺（四）800公尺
（五）1500公尺（六）3000公尺（七）110公尺跨欄（0.914M）
（八）400公尺跨欄（0.838M）（九）4x100公尺接力
（十）4x400公尺接力（十一）5000公尺競走

五、國中女生組：

田賽：（一）跳高（二）跳遠（三）鉛球（3Kg）（四）標槍（500g）
（五）鐵餅（1Kg）

徑賽：（一）100公尺（二）200公尺（三）400公尺（四）800公尺
（五）1500公尺（六）3000公尺（七）100公尺跨欄（0.762M）
（八）400公尺跨欄（0.762M）（九）4x100公尺接力
（十）4x400公尺接力（十一）5000公尺競走

六、國中組：4x400公尺男女混合接力

七、國小男生組：

田賽：（一）跳高（二）跳遠（三）鉛球（2.72Kg）（四）壘球擲遠

徑賽：（一）60公尺（二）100公尺（三）200公尺（四）3000公尺競走
（五）4x100公尺接力（六）4x200公尺接力

三項全能：【100公尺、跳高、鉛球】

八、國小女生組：

田賽：（一）跳高（二）跳遠（三）鉛球（2.72Kg）（四）壘球擲遠

徑賽：（一）60公尺（二）100公尺（三）200公尺（四）3000公尺競走
（五）4x100公尺接力（六）4x200公尺接力

三項全能：【100公尺、跳高、鉛球】

九、國小五年級男生組：

田賽：（一）跳遠（二）壘球擲遠（三）跳高（四）鉛球（2.72Kg）

徑賽：（一）60公尺（二）100公尺

十、國小五年級女生組：

田賽：（一）跳遠（二）壘球擲遠（三）跳高（四）鉛球（2.72Kg）

徑賽：（一）60公尺（二）100公尺

十一、國小四年級男生組

徑賽：60公尺

十二、國小四年級女生組

徑賽：60公尺

第四條 競賽辦法：如有違反規定，取消該單位該項目之成績，請各單位務必注意規定。

一、國小組：

（一）單項項目：各校每項目限報名3人。接力項目：各校每項目限報名1隊。

（二）國小組：每一運動員限報名3項單項項目，單項項目加接力項目最多可參加4項。

- (三) 報名三項全能者，不得再報名其他單項項目，但可再參加 2 項接力項目。
- (四) 五年級組：每一位運動員最多可報名參加 3 項單項項目，如未報名單項項目達 3 項者可以擇一參加 1 項接力項目（需另報名國小組）。
- (五) 五年級學生可報名國小組或五年級組等單項項目，但不得重複報名，亦即五年級學生如報名國小男生組、國小女生組單項項目，就不能報名五年級組任何單項項目。
- (六) 四年級學生可報名國小組、五年級組、四年級組等任何項目，但不得重複報名，亦即四年級學生如欲越級報名國小組或五年級組的任何項目，就不能報名四年級組 60 公尺項目。
- (七) 本屆增設四年級 60 公尺，採預、決賽方式，不設準決賽，且賽程安排為第一和第三天，第一名為創紀錄。
- (八) 男生接力項目若人數不足，可由女生遞補報名參加（需另報名男生組），該女生如已達到上述第（二）和第（三）點之規定，則不得再遞補參加男生任何接力項目。
- (九) 接力項目：4x100 公尺接力區為 30 公尺，4x200 公尺接力區為 20 公尺。

二、國中組：

- (一) 單項項目：各校每項目限報名 3 人。接力項目：各校每項目限報名 1 隊
- (二) 每人限參加 3 項單項項目，接力項目不在此限。
- (三) 國中組 4x400 公尺男女混合接力項目出賽順序依序為男女男女，2 男和 2 女的服裝，需各自一致性，亦即男生 2 位須一致，女生 2 位需一致。

三、社會組：

- (一) 單項項目：各公所每項目限報名 6 人。接力項目：各公所每項目限報名 1 隊
- (二) 每人限參加 3 項單項項目，接力項目不在此限。
- (三) 相關器材高度依社會組規定標準請各單位注意。
- (四) 社會組 4x400 公尺男女混合接力項目出賽順序依序為男女男女，2 男和 2 女的服裝，需各自一致性，亦即男生 2 位須一致，女生 2 位需一致。
- (五) 單項項目如果出賽人數選手未達 2 人，將不予列為正式成績，改為表演賽，該項目不列入團體積分計算。
- (六) 各單項項目如果參加人數太少，可併同其他年齡組別在同一時間進行比賽。
- (七) 競走項目，選手須穿著不得低於膝關節且完整露出膝關節之短褲出賽（不得

穿著釘鞋)以利裁判員判決。

四、團體成績計算方式：依各分項錄取數

- (一) 錄取前 8 名者，依 9.7.6.5.4.3.2.1 累計總積分；
- (二) 錄取前 7 名者，依 8.6.5.4.3.2.1 累計總積分；
- (三) 錄取前 6 名者，依 7.5.4.3.2.1 累計總積分；
- (四) 錄取前 5 名者，依 6.4.3.2.1 累計總積分；
- (五) 錄取前 4 名者，依 5.3.2.1 累計總積分；
- (六) 錄取前 3 名者，依 4.2.1 累計總積分；
- (七) 錄取前 2 名者，依 3.1 累計總積分；
- (八) 取 1 名者，獲 2 分總積分。
- (九) 積分相同時，以獲第一名較多者優先，依此類推。

五、接力項目頒獎名單以參加決賽運動員為準。

六、國小四、五年級組組皆不列入團體錦標成績。

七、積分相同時，以獲第一名較多者優先，依此類推

八、有關比賽有效時間如下：超過比賽時間則沒收比賽，不予計名次

- (一) 5000 公尺：社男：26 分鐘；社女 32 分鐘
- (二) 10000 公尺：社男：55 分鐘；社女：65 分鐘
- (三) 3000 公尺競走：男生：26 分鐘；女生 28 分鐘
- (四) 5000 公尺競走：男生：36 分鐘；女生 38 分鐘

九、接力項目遞交棒次表：請各單位教練和選手務必詳閱

(一) 線上登記遞交接力棒次表：

- 1. 截止時間：該項目比賽時間 60 分鐘前，逾時者以棄權論。
- 2. 遞交頁面：請由競賽系統登入網路報名頁面，選擇 [請假/棒次]。
- 3. 專用網址：領隊會議發放[請假/棒次] QRcode，無須帳密。
- 4. 修改名單：截止時間前均可線上修改已儲存之名單。

(二) 現場遞交接力棒次表：於該項目比賽時間 60 分鐘前送達檢錄組，逾時者以棄權論。

十、檢錄時間

- (一) 徑賽項目：比賽前 30 分開始檢錄，比賽前 10 分鐘帶至比賽場地，
- (二) 田賽項目 20 人以下：比賽前 30 分開始檢錄，比賽前 20 分鐘帶至比賽場

地。

(三) 田賽項目 21 人以上：比賽前 40 分開始檢錄，比賽前 30 分鐘帶至比賽場地。

第五條、請假制度：請各單位教練或選手務必詳閱

一、預先請假(不出賽)：

(一) 請假方式：一律採線上請假方式。

(二) 截止時間：該項目比賽前一天下午三點前。

(三) 請假頁面：請由競賽系統登入網路報名頁面，選擇主選單[請假/棒次]。

(四) 專用網址：領隊會議發放[請假/棒次]QRcode，無須帳密。

(五) 完成該項目請假程序，所報名項目將被註記請假，該選手尚可參加當天原報名的其他項目。

二、當天臨時請假：請以紙本請假

(一) 比賽當日項目臨時無法出賽時需檢附醫療證明 30 分鐘前向檢錄組遞交請假單。

(二) 如完成該項目請假程序，該請假賽次以後之當天各賽程均不得出賽，但尚可參加次日及後續其他項目。

三、如未完成請假程序，比賽項目現場未檢錄時，該項目將被註記 DNS，該選手將被電腦鎖定，不得參加該選手所報名項目的後續全部項目。

	比賽前 1 日	田徑賽第 1 日	田徑賽第 2 日	田徑賽第 3 日
線上勾選不出賽	下午 3 點前 可勾選不出賽第 1、2、3 日其中一 日或多日項目	下午 3 點前可勾選 不出賽第 2、3 日 其中一日或多日項 目	下午 3 點前可勾選 不出賽第 3 日項目	X
請假單紙本(檢錄 組)	X	有醫生證明可請第 1 日項目，第 2、3 日項目不影響	有醫生證明可請第 2 日項目，第 3 日 項目不影響	有醫生證明可請第 3 日項目
未線上勾選不出賽 或未填寫請假單	X	當第 1 日註記 DNS 之後的第 1、2、3 日項目皆不可參賽	當第 2 日註記 DNS 之後的第 2、3 日 項目皆不可參賽	當第 3 日註記 DNS 之後的第 3 日項目 皆不可參賽

當日請假	X	當日請假無法提供醫療證明，視同未完成請假程序，並將註記為 DNS 未請假	當日請假無法提供醫療證明，視同未完成請假程序，並將註記為 DNS 未請假	當日請假無法提供醫療證明，視同未完成請假程序，並將註記為 DNS 未請假
------	---	--------------------------------------	--------------------------------------	--------------------------------------

第六條 參賽資格：依嘉義縣 114 年全縣運動會競賽規程之規定辦理。

第七條 比賽規則：採用中華民國田徑協會最新審定出版 2024 世界田徑規則。

嘉義縣辦理各項運動會田徑賽事申訴書

申訴單位		職稱		姓名	
提出時間		年 月 日 時 分			
被申訴者	姓名	糾紛 發生	時間		
	單位		地點		
申訴事由					
佐證資料或證人					
裁判長意見					
審判(技術)委員會判決					

審判(技術)委員會召集人

(簽名)

嘉義縣 114 年全縣運動會田徑運動員請假單

單位學校		請假組別	
選手號碼		請假項目	
選手姓名		比賽日期	
請假事由			
醫療證明			
選手簽名		教練簽名	
檢錄組核章			
<p>一、本表為比賽當日項目臨時無法出賽時填寫。</p> <p>二、需檢附醫療證明。如無法提供醫療證明，視同未完成請假程序</p> <p>三、請於該項目比賽前30分鐘前向檢錄組遞交請假單。</p> <p>四、完成該項目請假程序並經核准請假之運動員，該請假賽次以後之當天各賽程均不得出賽，但尚可參加次日的後續其他項目。</p> <p>五、未完成請假程序，該比賽項目現場未檢錄時，將被註記DNS</p> <p>六、註記DNS後，該選手將被電腦鎖定，不得參加該選手所報名項目的後續項目。</p>			

田徑比賽秩序表

2025-03-04 第一天上午

次序	時間	組別	項目	賽別	備註
1	09:30	國小五年級女生組	壘球擲遠	決賽	14人
2	09:30	國小女生組	鉛球	決賽	22人
3	09:30	國小男生組	跳高	決賽	25人
4	09:30	國小男生組	跳遠	決賽	29人
5	09:30	國中女生組	400公尺	預賽	15人
6	09:40	國中男生組	400公尺	預賽	25人
7	10:00	國小五年級女生組	100公尺	預賽	54人
8	10:30	國小女生組	100公尺	預賽	50人
9	10:40	國小女生組	壘球擲遠	決賽	22人
10	10:50	國小五年級男生組	100公尺	預賽	52人
11	11:00	國中女生組	跳高	決賽	11人
12	11:10	國小男生組	100公尺	預賽	61人
13	11:40	國中女生組	100公尺	預賽	16人
14	11:50	國中男生組	100公尺	預賽	27人
15	12:00	社會男子組	100公尺	預賽	13人

2025-03-04 第一天下午

次序	時間	組別	項目	賽別	備註
16	13:30	國小男生組	壘球擲遠	決賽	41人
17	13:30	國中男生組	跳遠	決賽	19人
18	13:30	國小女生組	跳高	決賽	12人
19	13:30	國小男生組	鉛球	決賽	37人
20	13:30	國中女生組	100公尺跨欄	決賽	3人
21	13:40	國中男生組	110公尺跨欄(計時決賽)	決賽	9人
22	13:50	社會男子組	110公尺跨欄	決賽	2人
23	14:00	國中女生組	400公尺	決賽	8人
24	14:05	國中男生組	400公尺	決賽	8人
25	14:10	社會女子組	400公尺	決賽	6人
26	14:15	社會男子組	400公尺	決賽	8人
27	14:20	國小五年級女生組	100公尺(計時決賽)	決賽	16人

次序	時間	組別	項目	賽別	備註
28	14:25	國小五年級男生組	100公尺(計時決賽)	決賽	16人
29	14:30	國小女生組	100公尺(計時決賽)	決賽	16人
30	14:35	國小男生組	100公尺(計時決賽)	決賽	16人
31	14:40	國中女生組	100公尺	決賽	8人
32	14:45	國中男生組	100公尺	決賽	8人
33	14:50	社會女子組	100公尺	決賽	6人
34	14:50	國小五年級女生組	跳遠	決賽	21人
35	14:55	社會男子組	100公尺	決賽	8人
36	15:00	國中女生組	鐵餅	決賽	12人
37	15:00	社會女子組	鐵餅	決賽	6人
38	15:00	國中女生組	1500公尺	決賽	10人
39	15:10	國中男生組	1500公尺(計時決賽)	決賽	28人
40	15:20	社會女子組	鉛球	決賽	5人
41	15:30	社會女子組	1500公尺	決賽	3人
42	15:30	社會男子組	1500公尺	決賽	2人
43	15:40	國小女生組	4x100公尺接力(計時決賽)	決賽	18隊
44	15:50	國小男生組	4x100公尺接力(計時決賽)	決賽	18隊
45	16:00	國中女生組	4x100公尺接力	決賽	5隊
46	16:05	國中男生組	4x100公尺接力	決賽	7隊
47	16:10	社會女子組	4x100公尺接力	決賽	1隊
48	16:10	社會男子組	4x100公尺接力	決賽	2隊

2025-03-05 第二天上午

次序	時間	組別	項目	賽別	備註
49	08:00	社會女子組	10000公尺	決賽	1人
50	08:00	社會男子組	10000公尺	決賽	12人
51	08:30	國中男生組	鉛球	決賽	25人
52	08:30	社會女子組	標槍	決賽	8人
53	08:50	國小五年級女生組	跳高	決賽	15人
54	09:00	國小女生組	跳遠	決賽	19人
55	09:10	國小女生組	三項全能-100公尺	決賽	5人
56	09:15	國小男生組	三項全能-100公尺	決賽	9人
57	09:25	國中女生組	200公尺	預賽	21人
58	09:35	國中男生組	200公尺	預賽	25人

次序	時間	組別	項目	賽別	備註
59	09:45	社會男子組	200公尺	預賽	11人
60	09:55	國中女生組	3000公尺	決賽	7人
61	10:00	國小五年級男生組	鉛球	決賽	28人
62	10:00	國中男生組	標槍	決賽	20人
63	10:30	國小五年級女生組	60公尺	預賽	59人
64	10:50	國小五年級男生組	60公尺	預賽	62人
65	11:00	國小男生組	三項全能-跳高	決賽	9人
66	11:20	國小女生組	60公尺	預賽	55人
67	11:25	國小女生組	三項全能-鉛球	決賽	5人
68	11:40	國小男生組	60公尺	預賽	64人

2025-03-05 第二天下午

次序	時間	組別	項目	賽別	備註
69	13:30	國小四年級女生組	60公尺	預賽	40人
70	13:30	國中女生組	鉛球	決賽	15人
71	13:30	國中男生組	鐵餅	決賽	20人
72	13:30	社會男子組	跳遠	決賽	12人
73	13:50	國小四年級男生組	60公尺	預賽	65人
74	14:00	國中男生組	跳高	決賽	6人
75	14:20	國中女生組	800公尺	預賽	12人
76	14:30	國中男生組	800公尺	預賽	28人
77	14:50	國小五年級男生組	壘球擲遠	決賽	34人
78	14:50	國小五年級女生組	鉛球	決賽	17人
79	14:50	國小五年級女生組	60公尺	準決賽	32人
80	15:00	社會女子組	跳遠	決賽	6人
81	15:00	國小女生組	60公尺	準決賽	32人
82	15:10	國小五年級男生組	60公尺	準決賽	32人
83	15:20	國小男生組	60公尺	準決賽	32人
84	15:30	國中男生組	3000公尺	決賽	25人
85	16:00	國中混合組	4x400公尺混合接力	決賽	4隊

2025-03-06 第三天上午

次序	時間	組別	項目	賽別	備註
86	08:20	社會女子組	5000公尺	決賽	2人
87	08:20	社會男子組	5000公尺	決賽	12人
88	08:40	社會男子組	鐵餅	決賽	10人
89	09:00	國中女生組	5000公尺競走	決賽	2人
90	09:00	國中男生組	5000公尺競走	決賽	10人
91	09:00	國小五年級男生組	跳遠	決賽	24人
92	09:00	國小女生組	三項全能-跳高	決賽	5人
93	09:00	國小男生組	三項全能-鉛球	決賽	9人
94	09:50	國小女生組	3000公尺競走	決賽	10人
95	09:50	國小男生組	3000公尺競走	決賽	16人
96	10:30	國小五年級男生組	跳高	決賽	15人
97	10:30	社會男子組	標槍	決賽	9人
98	10:30	國中女生組	400公尺跨欄	決賽	4人
99	10:40	國中男生組	400公尺跨欄(計時決賽)	決賽	15人
100	10:50	社會男子組	400公尺跨欄	決賽	4人
101	11:10	國中女生組	800公尺	決賽	8人
102	11:20	國中男生組	800公尺	決賽	8人
103	11:30	社會女子組	800公尺	決賽	4人
104	11:40	社會男子組	800公尺	決賽	3人

2025-03-06 第三天下午

次序	時間	組別	項目	賽別	備註
105	13:30	社會男子組	鉛球	決賽	8人
106	13:30	國中女生組	200公尺	決賽	8人
107	13:35	國中男生組	200公尺	決賽	8人
108	13:40	國中女生組	跳遠	決賽	16人
109	13:40	國小女生組	200公尺(計時決賽)	決賽	23人
110	13:50	國小男生組	200公尺(計時決賽)	決賽	39人
111	13:50	社會男子組	跳高	決賽	6人
112	13:50	國中女生組	標槍	決賽	12人
113	14:05	社會女子組	200公尺	決賽	6人

次序	時間	組別	項目	賽別	備註
114	14:10	社會男子組	200公尺	決賽	8人
115	14:15	國小四年級女生組	60公尺(計時決賽)	決賽	16人
116	14:25	國小四年級男生組	60公尺(計時決賽)	決賽	16人
117	14:35	國小五年級女生組	60公尺(計時決賽)	決賽	16人
118	14:45	國小女生組	60公尺(計時決賽)	決賽	16人
119	14:55	國小五年級男生組	60公尺(計時決賽)	決賽	16人
120	15:05	國小男生組	60公尺(計時決賽)	決賽	16人
121	15:20	國小女生組	4x200公尺接力(計時決賽)	決賽	11隊
122	15:30	國小男生組	4x200公尺接力(計時決賽)	決賽	14隊
123	15:40	國中女生組	4x400公尺接力	決賽	4隊
124	15:50	國中男生組	4x400公尺接力	決賽	8隊
125	16:00	社會女子組	4x400公尺接力	決賽	1隊
126	16:00	社會男子組	4x400公尺接力	決賽	1隊

田徑高度晉升表

項目	起跳	1	2	3	4	5	6	7	8	9	10
社會男子組跳高	1.50	1.55	1.60	1.65	1.70	1.75	1.80	1.85	1.89	1.93	1.96
社會女子組跳高	1.25	1.30	1.35	1.40	1.45	1.50	1.55	1.60	1.64	1.68	1.71
國中男生組跳高	1.40	1.45	1.50	1.55	1.60	1.65	1.70	1.75	1.80	1.85	1.89
國中女生組跳高	1.15	1.20	1.25	1.30	1.35	1.40	1.45	1.50	1.55	1.60	1.64
國小男生組跳高	1.00	1.05	1.10	1.15	1.20	1.25	1.29	1.33	1.36	1.39	1.42
國小男生組三項全能-跳高	0.90	0.95	1.00	1.05	1.10	1.15	1.20	1.24	1.28	1.31	1.34
國小女生組跳高	1.00	1.05	1.10	1.15	1.20	1.25	1.28	1.32	1.35	1.38	1.41
國小女生組三項全能-跳高	0.90	0.95	1.00	1.05	1.10	1.15	1.19	1.23	1.27	1.30	1.33
國小五年級男生組跳高	0.90	0.95	1.00	1.05	1.10	1.15	1.20	1.24	1.28	1.31	1.34
國小五年級女生組跳高	0.90	0.95	1.00	1.05	1.10	1.15	1.19	1.23	1.27	1.30	1.33

田徑隊職員名單

社會男子組

(1) 布袋鎮

隊員：0101001蕭煥霖

(2) 大林鎮

教練：魏慶儀

隊員：0101002吳秉南 0101003林文詰

(3) 東石鄉

教練：鄔心語

隊員：0101004胡庭璋 0101005鍾宇程 0101006簡志麟 0101007盧永 0101008張崇暉
0101009王頌方 0101010黃浩瑋

(4) 番路鄉

隊員：0101011李建城 0101012龍偉華

(5) 中埔鄉

教練：陳慶峰 張朝坤 隊長：0101013陳慶峰

隊員：0101014張朝坤

(6) 竹崎鄉

領隊：蘇淵源 教練：李欣容 蕭煥霖 管理：何靜如 隊長：0101015曾御泓

隊員：0101016簡紹恩 0101017游軒豪 0101018石宇恩

(7) 六腳鄉

隊長：0101019呂瑞隆

隊員：0101020謝長良

(8) 鹿草鄉

教練：吳致頡 隊長：0101022劉承霖

隊員：0101021徐睿誠 0101023陳勁佑

(9) 梅山鄉

領隊：洪文祥 教練：洪元隆 蘇皇助 何怡樺 管理：蔡雅芳

隊長：0101024林柏勳

隊員：0101025王茂樺 0101026楊博宇 0101027陳譯鈞 0101028陳冠毅

(10) 民雄鄉

領隊：鄭東岳 教練：何淑榕 王昇界 江宗翰 管理：劉佳宜

隊長：0101029潘俊穎

隊員：0101030陳冠良 0101031陳星仁 0101032鄭東岳 0101033江宗翰 0101034許秉弘

(11) 朴子市

隊長：0101035陳靖

隊員：0101036陳御祈

(12) 水上鄉

領隊：陳幸琪 教練：張嘉信 李貞儀 管理：陳志樅 隊長：0101049黃裕斌

隊員：0101037賴盈禔 0101038陳柏任 0101039林承禾 0101040吳俊豪 0101041林祐宏

0101042龍炫睿 0101043龍炫愷 0101044宋家豪 0101045王政勛 0101046張洵璿

0101047蕭富方 0101048湯芳彥

(13) 新港鄉

隊員：0101050林明弘

(14) 太保市

教練：葉柏廷 吳政鴻 隊長：0101054林渤詔

隊員：0101051葉豐銘 0101052呂承捷 0101053盧仁祥

社會女子組

(1) 東石鄉

教練：鄔心語

隊員：0102001劉家均 0102002陳亭妤 0102003翁語彤

(2) 中埔鄉

隊長：0102004陳玓

(3) 竹崎鄉

領隊：蘇淵源 教練：李欣容 蕭煥霖 管理：何靜如 隊長：0102005簡薇庭

隊員：0102006洪靖淇

(4) 鹿草鄉

教練：吳致韻 隊長：0102007陳嫻如

(5) 梅山鄉

領隊：洪文祥 教練：溫士霆 洪元隆 管理：蔡雅芳 隊長：0102008簡仙昀

隊員：0102009高韶伶

(6) 民雄鄉

教練：林志誠 曾泰竣 隊長：0102010林玉燕

隊員：0102011蔡宜真

(7) 朴子市

領隊：張明宗 教練：黃金元 黃郁馨 管理：陳秀珠 隊長：0102012方妮

隊員：0102013蔡珮琪 0102014謝婉蓁 0102015陳心瑩 0102016王伊媗 0102017溫顏馨

0102018巫如蓁 0102019涂殷熏 0102020黃以芝 0102021楊嘉惠

(8) 太保市

教練：黃鈺淇

隊員：0102022吳珮琇

國中男生組

(1) 協同高中

管理：鄭雅云

隊員：0104001王亭勛

(2) 竹崎高中

領隊：蘇淵源 教練：李欣容 蕭煥霖 管理：何靜 隊長：0104007王柏智

隊員：0104002林靖凱 0104003王力捷 0104004劉原愷 0104005許勝偉 0104006簡廷承
0104008林承銳

(3) 永慶高中

領隊：郭春松 管理：蔡明忠 隊長：0104009楊家睿

(4) 東石國中

領隊：林子欽 教練：吳瑾玢 陳竹羽 管理：黃淑梅 隊長：0104010柯孟廷

隊員：0104011陳鈺朋 0104012黃彥丞 0104013楊嘉祥 0104014黃柏澤 0104015吳柏廷
0104016李昱成 0104017蘇耿彬 0104018王瑞滄 0104019侯又新 0104020朱庭鎡
0104021江承宏 0104022林宏澤 0104023蘇耿國 0104024王奕權 0104025蔡笠佑
0104026陳政均

(5) 過溝國中

領隊：柯志明 教練：陳增淵 林家吉 蕭文欽 隊長：0104027侯彥仰

隊員：0104028陳冠融 0104029黃智楷 0104030陳聖諭 0104031蕭宇呈 0104032李承洋
0104033黃品淵

(6) 大林國中

領隊：簡淑玲 教練：吳淑珍 黃家慶 管理：魏慶儀 隊長：0104034丁翌軒

隊員：0104035蔡冠穎

(7) 新港國中

領隊：林婉鈴 教練：涂嘉博 黃詩惠 陳佑昌

隊員：0104036鄭敬衡 0104037賴禹行

(8) 民雄國中

領隊：吳敏男 教練：吳月雲 黃泓儒 管理：張佑任 隊長：0104038許凱勝

隊員：0104039阮俊武 0104040陳永貴 0104041劉曜瑜 0104042黃冠滄 0104043黃竣楷
0104044楊家閎 0104045廖洺承 0104046蔡侑宸 0104047班安杰 0104048李丞祐
0104049賴柏愷 0104050鄭昱翔

(9) 大吉國中

領隊：邵冰瑩 教練：張崇暉 管理：李子昕 隊長：0104051李英豪

隊員：0104052李廉巽 0104053李彥諄 0104054岳又承 0104055蘇稚凱 0104056羅韋祥
0104057吳承叡

(10) 六嘉國中

領隊：陳義禮 教練：黃偉倫 管理：徐郁惠 隊長：0104058黃禹森

隊員：0104059黃郁宸 0104060黃柏穎 0104061蔡丞偉 0104062方柏凱

(11) 嘉新國中

領隊：張家碩 教練：楊婉如 黃翰強 丁毅銘 管理：吳鎧安

隊長：0104063葉柏瑋

隊員：0104064姚家順 0104065張育鵬 0104066余治學 0104067蕭暉陽 0104068張士永
0104069李沅澄 0104070王永騰 0104071謝錄澤 0104072賴冠智 0104073陳宇全
0104074楊元廷

(12) 溪口國中

領隊：謝正裕 教練：楊東淇 管理：林宜聖

隊員：0104075邱乙晟 0104076邱峻崧 0104077謝景在 0104078詹承恩 0104079陳定騰
0104080劉翊睿 0104081林文彬 0104082曾柏勝 0104083楊程皓 0104084劉永盛
0104085賴翊展 0104086羅振維

(13) 鹿草國中

領隊：歐香吟 教練：吳孟宗 洪櫻芬 劉霖佳 管理：謝慧玲

隊長：0104087黃偉恩

隊員：0104088葉旻翰 0104089周均澤 0104090江裕佳 0104091鄭安期 0104092曾品倫
0104093張政 0104094林育全 0104095黃鎮宇 0104096陳右崧 0104097李坤億
0104098王瀚億 0104099蔡瑞彬 0104100陳祐碩 0104101陳思安 0104102楊承翰
0104103陳厚西 0104104江御誌 0104105李明亮 0104106吳重慶

(14) 東榮國中

領隊：陳冠伶 教練：林子健 陳柏文

隊員：0104107蔡順良 0104108鄭耿維 0104109林子修 0104110陳柏宇 0104111李靖植
0104112吳育泰 0104113楊銘崑 0104114吳旻哲 0104115林協昇 0104116戴峙帆

(15) 水上國中

領隊：陳幸琪 教練：張嘉信 徐國宏 李貞儀 管理：陳志樅

隊長：0104117杜安杰

隊員：0104120鄭仁傑 0104121曾信鴻 0104123林秉燊 0104122何德義 0104124林子笙
0104118林祐霆 0104119蔡銘哲 0104125林茂楨 0104126郭佳翰 0104127洪嘉祐
0104128吳秉彧

(16) 忠和國中

領隊：方信于 教練：王鈺晶 管理：黃國芳 隊長：0104129楊守郡
隊員：0104130安約珥 0104131詹翼麟 0104132莊孟豐

(17) 中埔國中

領隊：鄭志成 教練：嚴孝謹 管理：吳盈諭 隊長：0104133邱冠巖
隊員：0104134黃聖閔 0104135汪冠楠 0104136丁強 0104137黃進貴 0104138胡鈞棋
0104139羅郁俊

(18) 義竹國中

領隊：蔣佳樺 教練：陳隆誌 楊禹中 陳淑芬 管理：張順超
隊員：0104143謝承翰 0104140翁唯捷 0104141翁唯揚 0104142黃柏育

(19) 梅山國中

領隊：洪文祥 教練：溫士霆 簡義生 呂善道 管理：蔡雅芳
隊長：0104144陳文傑
隊員：0104145陳守順 0104148葉三豪 0104146李茗硯 0104149葉承宏 0104150翁承恩
0104147林嘉葦 0104151李駿穎 0104152鍾柏緯 0104153楊勝巖 0104154羅健瑋
0104155吳宗勳 0104156張幃棠

(20) 大埔國中小

領隊：陳育恬 教練：胡飛龍 管理：劉安迪 隊長：0104157許長祿
隊員：0104158吳天星 0104159巫弘毅 0104160彭春易 0104161翁曄程

國中女生組

(1) 竹崎高中

領隊：蘇淵源 教練：李欣容 蕭煥霖 管理：何靜如 隊長：0105001陳沁淳
隊員：0105002吳岑珍 0105003邱佳蕙 0105004陳玉婷 0105005林奕雯 0105006林子惠

(2) 朴子國中

領隊：黃雪惠 教練：陳秀珠 管理：黃郁馨
隊員：0105007劉佩妘 0105008吳雨晏 0105009呂靖怡 0105010謝函諭 0105011陳禹安
0105012王珮如 0105013洪婉婷 0105014柯昀華

(3) 過溝國中

領隊：柯志明 教練：陳增淵 林家吉 蕭文欽 隊長：0105015陳夢莉
隊員：0105016曾子容 0105017黃平如 0105018蘇莉緹 0105019曾翊煊 0105020陳庭娟
0105021李晏瑤 0105022蕭舒勻

(4) 大林國中

領隊：簡淑玲 教練：黃家慶 管理：魏慶儀 隊長：0105023江玉茜

(5) 民雄國中

領隊：吳敏男 教練：吳月雲 黃泓儒 許燕雪 管理：張佑任
隊長：0105024陳語靚

(6) 大吉國中

領隊：邵冰瑩 教練：張崇暉 管理：朱光山 隊長：0105025廖意菲
隊員：0105026廖以晴 0105027侯好潔 0105028陳彥竹 0105029林沛溱

(7) 六嘉國中

領隊：陳義禮 教練：黃偉倫 管理：徐郁惠 隊長：0105030侯玉軒
隊員：0105031侯懿娜 0105032侯詠晴

(8) 嘉新國中

領隊：張家碩 教練：楊婉如 翁小梅 林佳秀 管理：吳鎧安
隊長：0105033黃苡瑄
隊員：0105034李芷璇 0105035葉奈怡 0105036李慧心 0105037溫玳蓉 0105038謝蕎安
0105039李崑涵 0105040陳亭妤 0105041陳沁盈 0105042楊佳芯 0105043張慈明

(9) 溪口國中

領隊：林坤德 教練：楊東淇 管理：方虹月
隊員：0105044黃嘉容 0105045劉思妤 0105046林雨柔 0105047詹昀燕 0105048蔡依庭
0105049詹萱煊

(10) 鹿草國中

領隊：歐香吟 教練：吳孟宗 劉霖佳 洪櫻芬 管理：林秀芬
隊長：0105050陳琬善
隊員：0105051黃姿熏 0105052李宜稜 0105053李品嫻 0105054林映欣 0105055陳偶函

(11) 東榮國中

領隊：陳冠伶 教練：林子健 陳柏文
隊員：0105056蘇珈雨 0105057蘇珈柔

(12) 水上國中

領隊：陳幸琪 教練：李貞儀 張嘉信 徐國宏 管理：陳志樞
隊長：0105058呂易宣 0105070莊如意
隊員：0105059呂苙筠 0105060馬安妤 0105061賴鈺旻 0105062林芷伊 0105063黃汶晏
0105064何珮恩 0105065邱孝芯 0105066賴盈臻 0105067侯琳瑩 0105068米璽恩
0105069蔡芷妍

(13) 忠和國中

領隊：方信于 教練：廖怡婷 管理：王鈺晶 隊長：0105071安書慧
隊員：0105072石郁璇

(14) 中埔國中

領隊：鄭志成 教練：嚴孝謹 管理：吳盈諭 隊長：0105073魏子睿

隊員：0105074石黃筠庭 0105075林庭汗 0105076許沛涵 0105077陳莠婷 0105078余冠萱
0105079李婕莉

(15) 義竹國中

領隊：蔣佳樺 教練：陳隆誌 陳淑芬 楊禹中 管理：張順超

隊長：0105080蔡苡柔

隊員：0105081何姿葦

(16) 梅山國中

領隊：洪文祥 教練：溫士霆 管理：蔡雅芳 隊長：0105082李昱璇

隊員：0105083黃毓捷

(17) 大埔國中小

領隊：陳育恬 教練：黃佳莉 管理：曾珮渝 隊長：0105084郭采憑

(18) 阿里山國中小

領隊：邱獻萱 教練：王昱臻

隊員：0105085莊翔嵐

國中混合組

(1) 竹崎高中

領隊：蘇淵源 教練：李欣容 蕭煥霖 管理：何靜如 隊長：0106001陳沁淳

隊員：0106002吳岑珍 0106003陳玉婷 0106004許勝偉 0106005簡廷承 0106006王力捷

(2) 嘉新國中

教練：楊婉如 隊長：0106009黃苡瑄 0106013葉柏瑋

隊員：0106007蕭暉陽 0106008葉奈怡 0106010陳宇全 0106011姚家順 0106012張育鵬

0106014陳亭妤 0106015李巖涵 0106016謝蕎安

(3) 鹿草國中

領隊：歐香吟 教練：吳孟宗 洪櫻芬 劉霖佳 管理：蔡佩玲

隊員：0106017陳琬善 0106018黃姿熏 0106019林育全 0106020江裕佳 0106021林映欣

0106022黃偉恩

(4) 水上國中

領隊：陳幸琪 教練：張嘉信 李貞儀 管理：陳志樞 隊長：0106026杜安杰 0106028莊如意

隊員：0106023蔡芷妍 0106024米璽恩 0106025林祐霆 0106027蔡銘哲 0106029何德義

0106030洪嘉祐

國小男生組

(1) 大埔國中小

領隊：陳育恬 教練：劉安迪 管理：曾珮渝 隊長：0107001林冠廷

(2) 阿里山國中小

領隊：邱獻萱 教練：武易萱 管理：湯雅惠 隊長：0107002高昱杰

隊員：0107003莊懷恩 0107004高騰 0107005吳凱翔 0107006安宥綸

(3) 大同國小

領隊：吳順發 教練：翁婉茹 溫婉怡 林坤賢 管理：張雅惠

隊長：0107007陳辜玄

隊員：0107008洪偉傑 0107009侯崇義 0107010張景睿 0107011黃棋竣 0107012余明璟

0107013林宥憲 0107014李旃宇 0107015黃紳烜 0107016葉玘宏 0107017李冠穎

0107018侯君陶

(4) 大鄉國小

領隊：曾南薰 教練：侯成洲 管理：黃諷燕

隊員：0107019李沛坤

(5) 布袋國小

領隊：劉威志 教練：孟聖凱 黃文祝 劉威宏 隊長：0107020周弘恩

隊員：0107021張晉嘉 0107022曹仲黎 0107023蔡子鈞 0107024周子紘 0107025蔡敏德

0107026蔡侑辰 0107027許宸睿 0107028黃品勛 0107029曾榆勝

(6) 景山國小

領隊：黃凱杰 教練：蔡武龍 林芳哉 陳珈妤 管理：李和家

隊長：0107032蔡秉翰

隊員：0107030翁梓堯 0107031陳冠旭

(7) 新塭國小

領隊：謝桐偉 教練：盧祈銘 陳昆豐 宗守鴻 管理：蕭旭宏

隊長：0107033洪于翔

隊員：0107036洪仲志 0107034蘇晉佑 0107037章以群 0107035蔡旻勳 0107038洪梓鈞

(8) 好美國小

教練：蔡瑞芳 管理：陳佩榛 隊長：0107039蔡昊哲

隊員：0107040王聖鈞 0107041蕭大維 0107042蔡榮恩 0107043張以承

(9) 大林國小

領隊：謝金能 教練：莊正得 管理：鄭亦綺

隊員：0107044李宥晨

(10) 三和國小

領隊：尤建順 教練：王杰鴻 曾世維 賴信宏 管理：劉育志

隊長：0107045簡奕明

隊員：0107046林楷理 0107047劉俊廷 0107048張仲騏

(11) 民雄國小

領隊：蔡明昇 教練：陳宏栢 陳信亨 翁有昌 管理：劉議聰

隊長：0107049洪愷奇

隊員：0107050羅羿辰 0107051簡鈺德 0107052陳郁勳 0107053邱偉宸 0107054盧永騰

(12) 東榮國小

領隊：吳春慧 教練：林辰翰 甘敏慧 李明峰 管理：王世偉

隊長：0107055簡于皓

隊員：0107056盧聖哲 0107057陳柏凱 0107058楊承翰 0107059王瑞謙 0107060陳品宏
0107061鄭諺隆 0107062林承鋒

(13) 菁埔國小

領隊：陳信峯 教練：郭旭興 管理：趙美貴 隊長：0107063鄭景丰

(14) 興中國小

領隊：楊登閔 教練：邱文均 黃澗瑩 陳坤斌 管理：蕭春梅

隊長：0107064郭子均

隊員：0107065何昌鴻 0107066曾詠霖 0107067葉子睿

(15) 溪口國小

領隊：方正一 教練：官素芬 楊彥德 管理：侯盈豪 隊長：0107068黃伯恩

隊員：0107069劉紹驊

(16) 美林國小

領隊：張志郎 教練：劉力豪

隊員：0107070陳維正

(17) 柳溝國小

領隊：陳嫩慈 教練：吳芳昇 賴世昌 管理：何泊燃

隊員：0107071葉書佑 0107072蔡承展 0107073楊鈞硯

(18) 新港國小

領隊：顏金郎 教練：陳耀賢 廖嫻雯 楊評如 管理：曾瑜倩

隊長：0107074林翰辰

隊員：0107075張元睿 0107076王冠文 0107077詹鎮維 0107078黃宥杰 0107079王昱翔

(19) 文昌國小

領隊：賴英杰 教練：施弘燦 吳鳳如 管理：陳秀卿 隊長：0107080童弈翰

隊員：0107081林呈峻

(20) 月眉國小

領隊：鄭秀津 教練：嚴文林 管理：江世傑 隊長：0107082鄭皓文

(21) 蒜頭國小

領隊：張美志 教練：鄒佳芝 管理：林美珠 隊長：0107083陳宥廷 隊員：0107084佘祐德 0107085侯俊鴻 0107086侯柏璋 0107087鄭立承 0107088黃聖凱 0107089侯至恩

(22) 六腳國小

領隊：林金進 教練：何政松 管理：謝長良 隊長：0107090殷越

(23) 六美國小

領隊：翁浩育 教練：劉桂良 林揚崧 管理：蔣偉志 隊長：0107091楊政諺
隊員：0107092曾嘉羯

(24) 東石國小

領隊：葉佳榔 教練：張智維 管理：吳立群
隊員：0107093蔡詠雅 0107094黃冠佑 0107095黃博志 0107096蔡昊恩 0107097吳堉豪 0107098吳庭淇

(25) 龍港國小

領隊：陳俊雄 教練：黃明昌 管理：翁政賢 隊長：0107099許育綸

(26) 港墘國小

領隊：陳瑞賢 教練：李文超 管理：黃堂璋 隊員：
0107100李冠毅 0107101林鼎堯 0107102吳宗洋

(27) 龍崗國小

領隊：吳芊萱 教練：周偉雄
隊員：0107103楊宏達 0107104莊名唯 0107105周昱亨

(28) 竹園國小

領隊：鄭鴻鵬 教練：王國原 管理：蔡榮松 隊長：0107106黃紹華
隊員：0107107林家義

(29) 後塘國小

領隊：蔡志榮 教練：陳毓琪 管理：吳美玲 隊長：0107108劉維喆
隊員：0107109蔣御恩 0107110羅立智 0107111黃韋杰

(30) 義竹國小

領隊：闕裕清 教練：郭俊宏 張芳萍 管理：蕭亞凡 隊長：0107112蔡震揚
隊員：0107113黃泊睿 0107114柯廷昱

(31) 太保國小

領隊：陳志光 教練：許延呈 沈誌翔 黃聖豪 管理：劉惠婷
隊員：0107115陳泓誌 0107116呂尚恩 0107117翁啟燁 0107118鄭景鴻 0107119蔡承恩 0107120陳冠融

(32) 安東國小

領隊：吳宗成 教練：楊旭太 游菟靖 鄧雯方 管理：劉林雅

隊長：0107122吳冠穎

隊員：0107121陳品叡 0107123盧昱激

(33) 南新國小

領隊：莊政道 教練：林建宏 羅楚佩 林宏胤 管理：楊婉如

隊長：0107124林渝荐

隊員：0107129凌紹傑 0107125吳曜丞 0107126許騫方 0107130許宸銘 0107127鄭任翔

0107134葉柏竑 0107131董劼 0107140鄧力洋 0107137陳仁宥 0107136王子鴻

0107132葉哲綸 0107139葉少瑒 0107128黃崇慶 0107133謝侑橙 0107135葉子嵩

0107138侯允翔

(34) 新埤國小

領隊：陳怡君 教練：林佳妮 管理：江榮男

隊員：0107141陳禹巖 0107142李沛陽 0107143徐子祥 0107144洪宗佑 0107145李佳宥

(35) 水上國小

領隊：許瑞陽 教練：夏鈺恩 顏辰祐 管理：林廷錫 隊長：0107146潘宥翔

隊員：0107147王洺喆 0107148曾軒恩 0107149陳律豪 0107150張哲瑞 0107151陳麗晨

0107152黃柏凱 0107153黃品甯 0107154林呈彥 0107155呂品韻 0107156詹竣珽

0107157林益祥 0107158賴品睿 0107159劉冠豪 0107160林彥廷 0107161楊子承

0107162吳奇翰 0107163王梓安 0107164王哲展

(36) 大崙國小

領隊：陳志鴻 教練：簡宏益 劉耿璋 鍾信興 管理：江文圳

隊長：0107165王勤智

隊員：0107166楊博鈞 0107167李政澤 0107168蔡佳峻 0107169李承昊

(37) 柳林國小

領隊：黃滢嘉 教練：黃浩庭 張耿維 管理：張曉黎

隊員：0107170顏子棋 0107171黃柏維 0107172歐濶宇

(38) 忠和國小

領隊：連國欽 教練：林芷蓉 盧貝怡 黃新勝 管理：何羿欣

隊員：0107173陳聖昌

(39) 中埔國小

領隊：林俊良 教練：陳葵美 翁紹宇 管理：吳素香 隊長：0107174羅泳晁

隊員：0107175黃承玟 0107176胡益達 0107177羅振東 0107178林宥廷 0107179張翊帆

0107180李采縈 0107181張郁慈 0107182詹玉成

(40) 中山國小

領隊：黃柏嘉 教練：許耿銘 管理：陳端明 隊長：0107183劉騏樂

(41) 和睦國小

領隊：蔡淑玲 教練：顏維春 管理：劉嘉裕 隊長：0107184吳翊定
隊員：0107185羅翊佑

(42) 同仁國小

領隊：林曜輝 教練：魏明佑 林尚儒 管理：黃俊翰 隊長：0107186李約翰
隊員：0107187安震凱 0107188安承邑

(43) 民國國小

領隊：劉秀燕 教練：陳協進 吳政儒 方祥宇 管理：柳志達
隊長：0107189何琦彥
隊員：0107190廖晨翔 0107191松成恩

(44) 內甕國小

領隊：曾月照 教練：蘇山清 楊詔安 管理：蔡秀蓉 隊長：0107192沈琮哲
隊員：0107193陳梓睿

(45) 黎明國小

領隊：莊新國 教練：陳耀欽 管理：卓芮琪 隊長：0107194莊鴻文
隊員：0107195溫鑫

(46) 隙頂國小

領隊：闕菊女慧 教練：鄭勝全 顏信元 鄭凱元 管理：洪健峰
隊長：0107196張景翔
隊員：0107197羅淨昊 0107198莊誠恩 0107199李叡宸 0107200賴煜凱 0107201羅少瑋
0107202劉子碩

(47) 竹崎國小

領隊：陳威良 教練：林坤杉 黃家慶 管理：賴宗德 隊長：0107203林品叡
隊員：0107204劉承漢 0107205黃昶睿

(48) 鹿滿國小

領隊：陳弘宜 管理：蔡亞璇 隊長：0107206蔡承靈 0107208蕭志揚
隊員：0107207陳威豪 0107209許福圓

(49) 內埔國小

領隊：吳沛珊 教練：何景翔 侯仁惠 管理：林筱毓 隊長：0107210林建宇
隊員：0107211林煜展 0107212林秉叡 0107213張雅妍

(50) 光華國小

領隊：楊素花 教練：蔣安 隊長：0107214鄧旭洵

(51) 義仁國小

領隊：陳永昇 教練：塗智強 管理：鄭國志 隊長：0107215鄭煜融
隊員：0107216鄭煜暉 0107217黃偵傑 0107218盧桓結

(52) 太興國小

領隊：陳佩君 教練：李嘉翎 管理：林昕叡 隊長：0107219簡丞昊

(53) 瑞里國小

領隊：張貴霖 教練：陳威毅 謝份錚 管理：劉惠婷 隊長：0107220陳易承

(54) 十字國小

領隊：許秀卿 教練：葉子嘉 顏淑華 管理：劉冠甫 隊長：0107221許隼研

隊員：0107222廖哲毅

(55) 茶山國小

領隊：黃興聖 教練：安美娟 管理：游佳玲 隊長：0107223溫凡恩

(56) 和興國小

領隊：周濟仁 教練：洪菘鎔

隊員：0107224全威翰 0107225林柏政 0107226莊森硯 0107227張恆綸

(57) 平林國小

領隊：劉麗吟 教練：吳青穎 管理：陳沛嫻 隊長：0107228陳品仲

隊員：0107229劉皇億 0107230簡楷翰 0107231林楷宸 0107232蘇辰宇 0107233涂辰彥

(58) 梅北國小

領隊：翁俊忠 教練：王志傑 黃彥霖 林隱谷 隊長：0107234簡澄皓

隊員：0107235沈詠曉 0107236陳品睿 0107237陳弘御

(59) 祥和國小

領隊：陳志峰 教練：詹光霖 林信宇 管理：邱耀坤 隊長：0107238賴昱翔

隊員：0107239羅章丞 0107240趙唯江 0107241詹喆維 0107242吳祈樂 0107243高楷翔

0107244陳尉營 0107245陳奕群 0107246蔡承軒

(60) 福樂國小

領隊：蔡鎮名 教練：謝英傑 何文哲 蔣傑人 管理：王秀文

隊長：0107247吳睿杰

隊員：0107248謝明翰 0107249王籐諺 0107250吳楨逸 0107251吳楨翔 0107252蔡秉峰

0107253劉奕樟 0107254謝長晉 0107255葉栩佑

國小女生組

(1) 阿里山國中小

領隊：邱獻萱 教練：武易萱 王俐晶 管理：陽麗華 隊長：0108001楊靜恩

隊員：0108002陽姍姍 0108003賴佩潔 0108004莊郁婷

(2) 大同國小

領隊：吳順發 教練：廖召燕 林坤賢 溫婉怡 管理：張根延
隊長：0108005王子勻
隊員：0108006張琪臻 0108007李宥圻 0108008林潔妤 0108009胡沛清 0108010許筑琳
0108011林佑芯

(3) 布袋國小

領隊：劉威志 教練：孟聖凱 黃文祝 劉威宏 隊長：0108012蔡佳彤
隊員：0108013黃宇婕 0108014蔡妍臻 0108015黃亭貞 0108016蕭巧琳 0108017蔡瑞涓
0108018周紀妍 0108019蕭晴云 0108020蔡沛諭 0108021蕭小暄 0108022王渝晴
0108023林愉庭

(4) 景山國小

領隊：黃凱杰 教練：蔡武龍 林芳哉 陳珈好 管理：李和家
隊長：0108025鄭詩璇
隊員：0108024林好捷

(5) 新塭國小

領隊：謝桐偉 教練：盧祈銘 陳昆豐 管理：蕭旭宏 隊長：0108026蔡尹喬
隊員：0108027洪子甯 0108028蘇巧淇 0108029蘇語彤

(6) 好美國小

教練：蔡瑞芳 管理：陳佩榛 隊長：0108030張芸忻

(7) 三和國小

領隊：尤建順 教練：曾世維 王杰鴻 賴信宏 管理：劉育志
隊長：0108031張淳媛
隊員：0108032詹詠羽 0108033簡岑恩 0108034紀品妍 0108035王意雯

(8) 民雄國小

領隊：蔡明昇 教練：陳宏栢 蕭淑俐 林心韻 管理：劉議聰
隊長：0108037溫凱甯
隊員：0108036陳意涵 0108038劉雨熙 0108039李若梵

(9) 東榮國小

領隊：吳春慧 教練：林辰翰 李明峰 劉雅惠 管理：王世偉
隊長：0108040周愛妮
隊員：0108041彭琇暄 0108042周沛沄 0108043鄭好婕 0108044賴琪棋 0108045周湘妮
0108046陳柔妘 0108047蕭博云 0108048蘇郁喬

(10) 菁埔國小

領隊：陳信峯 教練：郭旭興 管理：趙美貴 隊長：0108049何宸樂

(11) 興中國小

領隊：楊登閔 教練：李佳容 黃瀟瑩 韋峰楠 管理：陳坤斌

隊長：0108050羅俞嫻

隊員：0108051楊雅鈞 0108052何仔玟 0108053鄭宇彤 0108054林奕潔 0108055王婕瑜

(12) 秀林國小

領隊：翁雅屏 教練：楊清潭 管理：林昶廷 隊長：0108056吳妍欣

隊員：0108057安湘穎 0108058班培培

(13) 柳溝國小

領隊：陳嫩慈 教練：吳芳昇 賴世昌 管理：何泊燃

隊員：0108059黃芷翎 0108060賴品諭 0108061李涵甄 0108062鄭藝萱 0108063藤原千晴

0108064邱楷芯 0108065莊映絃

(14) 新港國小

領隊：顏金郎 教練：陳耀賢 廖佩雯 吳勝豐 管理：曾瑜倩

隊長：0108066陳又儀

隊員：0108067何湘緹 0108068黃薰昀 0108069李沂儒 0108070李佩澄

(15) 月眉國小

領隊：鄭秀津 教練：嚴文林 管理：江世傑

隊員：0108071江沛玲

(16) 蒜頭國小

領隊：張美志 教練：鄒佳芝 管理：林美珠 隊長：0108072侯念佑

隊員：0108073黃筠晴

(17) 六腳國小

領隊：林金進 教練：謝長良 管理：何政松 隊長：0108074吳姿霓

(18) 六美國小

領隊：翁浩育 教練：林揚崧 劉桂良 管理：蔣偉志 隊長：0108075許善淳

隊員：0108076吳紫晴 0108077陳怡婷

(19) 灣內國小

領隊：胡協豐 教練：江文政 蘇淑慧 王士槐 管理：張淑宇

隊長：0108078侯慧芸

隊員：0108079黃睦茶 0108080陳佩晴 0108081侯宜辰

(20) 東石國小

領隊：葉佳柳 教練：張智維 管理：吳立群

隊員：0108082吳婕語 0108083高語歆 0108084吳芷綾 0108085黃怡綾 0108086吳芷樺

0108087吳昕霓 0108088吳昕儀

(21) 塭港國小

領隊：鄭居益 教練：王雯萱 管理：鄭芝穎 隊長：0108089陳品璇
隊員：0108090蔡岑歆

(22) 龍港國小

領隊：陳俊雄 教練：黃明昌 管理：黃文玲 隊長：0108091李泊醇
隊員：0108092黃婷唯

(23) 港墘國小

領隊：陳瑞賢 教練：李文超 管理：黃堂璋
隊員：0108093張容滋

(24) 龍崗國小

領隊：吳芊萱 教練：周偉雄
隊員：0108094鄭佩甄 0108095溫珮棋 0108096張庭語

(25) 義竹國小

領隊：闕裕清 教練：張芳萍 郭俊宏 管理：蕭亞凡 隊長：0108097翁瑋彤
隊員：0108098翁芸 0108099翁家玉 0108100黃子晏 0108101周詩萍

(26) 太保國小

領隊：陳志光 教練：許延呈 沈誌翔 黃聖豪 管理：劉惠婷
隊員：0108102曾子瑄 0108103邱柔禎 0108104陳盈璇 0108105尤莠甄 0108106王燕霓

(27) 安東國小

領隊：吳宗成 教練：游菀靖 劉林雅 鄧雯方 管理：楊旭太
隊員：0108107林云鈴 0108108黃彥綺

(28) 南新國小

領隊：莊政道 教練：蔡岳璋 陳俊雄 陳信言 管理：郭家蓁
隊長：0108109何彤玥
隊員：0108110蔡奕萱 0108111林子晴 0108112施婷軒 0108113呂宜臻 0108114王詩云

(29) 新埤國小

領隊：陳怡君 教練：林佳妮 管理：江榮男
隊員：0108115陳語葳 0108116陳蓁琳

(30) 水上國小

領隊：許瑞陽 教練：夏鈺恩 顏辰祐 管理：林廷錫 隊長：0108117潘語嫻
隊員：0108118呂敏綺 0108119林靖紋 0108120蔡旻潔 0108121曾采恩 0108122黃文秀
0108123葉子嘉 0108124陳子煊 0108125王語芯 0108126戴岑恩 0108127詹宜蓁
0108128黃莉妍

(31) 大崙國小

領隊：陳志鴻 教練：簡宏益 劉耿璋 鍾信興 管理：江文圳

隊長：0108129沈軒瑩

隊員：0108130黃筠喬 0108131王宥臻 0108132陳紘晏 0108133呂清秀 0108134曾嘉欣
0108135羅文萍

(32) 柳林國小

領隊：黃澄嘉 教練：黃浩庭 管理：張曉黎 隊長：0108136楊子嫻

隊員：0108137黃裴鈴

(33) 中埔國小

領隊：林俊良 教練：陳葵美 林宗詮 管理：吳素香 隊長：0108138李采縈

隊員：0108139張郁慈 0108140陳孜妍 0108141涂羽欣 0108142涂昕妤 0108143趙妤霏
0108144張芸璇 0108145周心翎 0108146黃佳婕 0108147張以靜

(34) 中山國小

領隊：黃柏嘉 教練：許耿銘 管理：陳端明 隊長：0108148陳媛蓁

(35) 和睦國小

領隊：蔡淑玲 教練：鄧諺興 管理：翁世超 隊長：0108149洪珮孺

隊員：0108150葉紋溱

(36) 同仁國小

領隊：林曜輝 教練：魏明佑 管理：黃俊翰 隊長：0108151張欣好

(37) 黎明國小

領隊：莊新國 教練：陳耀欽 管理：卓芮琪 隊長：0108152楊亞柔

(38) 鹿滿國小

領隊：陳弘宜 管理：蔡亞璇 隊長：0108154蕭于娜

隊員：0108153蕭鳳珠 0108155卓筱涵 0108156楊甯雯

(39) 內埔國小

領隊：吳沛珊 教練：林意苓 管理：林筱毓 隊長：0108157江玥瑩

隊員：0108158吳巧茹

(40) 光華國小

領隊：楊素花 教練：蔣安 隊長：0108159王媛新

(41) 太興國小

領隊：陳佩君 教練：李嘉翎 管理：林昕叡 隊長：0108160葉惠喬

(42) 瑞里國小

領隊：張貴霖 教練：陳威毅 謝倫錚 管理：劉惠婷 隊長：0108161何明玲

隊員：0108162葉珊瑜

(43) 十字國小

領隊：許秀卿 教練：葉子嘉 顏淑華 管理：劉冠甫 隊長：0108163石巧恩

(44) 來吉國小

教練：吳敏德 隊長：0108164湯語昕

(45) 山美國小

領隊：洪榮正 教練：蔡凱銘 隊長：0108165莊宜心

隊員：0108166朱子晴

(46) 茶山國小

領隊：黃興聖 教練：安美娟 管理：鐘有朋 隊長：0108167汪麗晴

(47) 和興國小

領隊：周濟仁

隊員：0108168林品孜

(48) 梅北國小

領隊：翁俊忠 教練：王志傑 郭心蕙 吳幸春 管理：黃彥霖

隊長：0108169陳宥姍

隊員：0108170王茗瑩 0108171溫芯瑤 0108172沈佩璇

(49) 福樂國小

領隊：蔡鎮名 教練：何文哲 謝英傑 宋國鵬 管理：黃智緯

隊長：0108173何宜容

隊員：0108174劉謹儀 0108175何嘉真 0108176李采璇 0108177陳筱煊 0108178柯佳好

0108179黃婕恩 0108180涂芸榕 0108181黃紋綺 0108182周玟廷 0108183葉詠晴

0108184王譽儒

國小五年級男生組

(1) 大埔國中小

領隊：陳育恬 教練：劉安迪 管理：曾珮渝 隊長：0109001陳禾翊

隊員：0109002方智瑋

(2) 阿里山國中小

領隊：邱獻萱 教練：武易萱 王俐晶 管理：武佳欣 隊長：0109005安宥綸

隊員：0109003林邵軒 0109004葉宗諭 0109006吳凱翔

(3) 大同國小

領隊：吳順發 教練：林月菁 涂阿絹 管理：溫婉怡 隊長：0109007楊凱勛

隊員：0109008王梓安

(4) 布袋國小

領隊：劉威志 教練：孟聖凱 黃文祝 劉威宏 隊長：0109009蘇詠翔
隊員：0109010蔡景皓 0109011蔡耀鴻 0109012余少程 0109013蕭郁諺

(5) 新塭國小

領隊：謝桐偉 教練：盧祈銘 宗守鴻 江淨山 管理：蕭旭宏
隊長：0109014洪仲志
隊員：0109015洪梓鈞 0109016蔡旻勳

(6) 大林國小

領隊：謝金能 教練：簡得融 管理：莊正得
隊員：0109017盧奕翔

(7) 三和國小

領隊：尤建順 教練：王杰鴻 曾世維 管理：賴信宏 隊長：0109018林聰佑
隊員：0109019吳胤毅

(8) 民雄國小

領隊：蔡明昇 教練：陳宏栢 沈師因 陳光益 管理：劉議聰
隊長：0109020何軒宇
隊員：0109021何建興

(9) 東榮國小

領隊：吳春慧 教練：林直昇 林辰翰 李明峰 管理：王世偉
隊長：0109022盧兆恩
隊員：0109023周楷杰 0109024林宸宇 0109025錢禹博

(10) 興中國小

領隊：楊登閔 教練：陳坤斌 黃靜瑩 蕭煥霖 管理：邱文均
隊長：0109026徐梓騫
隊員：0109027何宗祐 0109028溫允廷 0109029莊峯奇 0109030王昱霖

(11) 美林國小

領隊：張志郎 教練：劉力豪
隊員：0109031陳昱羣 0109032陳躍宸

(12) 柳溝國小

領隊：陳嫩慈 教練：賴世昌 吳芳昇 管理：何泊燃
隊員：0109033賴冠勳

(13) 新港國小

領隊：顏金郎 教練：廖嫻雯 曾馨儀 李嘉明 管理：曾瑜倩
隊長：0109034謝秉修
隊員：0109035陳竑均 0109036黃鉞場 0109037張祐誠

(14) 文昌國小

領隊：賴英杰 教練：施弘燦 吳鳳如 管理：陳秀卿 隊長：0109038杜杰勳
隊員：0109039王揚茗

(15) 月眉國小

領隊：鄭秀津 教練：江世豪 管理：江世傑
隊員：0109040郭濬文 0109041商至成 0109042林洁地

(16) 蒜頭國小

領隊：張美志 教練：鄒佳芝 管理：林美珠 隊長：0109043侯仁德
隊員：0109044郭東燁

(17) 六美國小

領隊：翁浩育 教練：劉桂良 管理：林揚崧 隊長：0109045黃義翔

(18) 東石國小

領隊：葉佳椰 教練：張智維 管理：吳立群
隊員：0109046蔡詠雅 0109047吳堉豪

(19) 港墘國小

領隊：陳瑞賢 教練：李文超 管理：黃堂璋
隊員：0109048陳芎蕙 0109049李冠德 0109050林政勳

(20) 龍崗國小

領隊：吳芊萱 教練：周偉雄
隊員：0109051陳繹憲 0109052王信翔 0109053鄭琮潤 0109054劉政諺 0109055吳維剛

(21) 太保國小

領隊：陳志光 教練：許延呈 沈誌翔 黃聖豪 管理：劉惠婷
隊員：0109056陳建綸 0109057黃傳薪 0109058葉丞佑

(22) 安東國小

領隊：吳宗成 教練：楊旭太 鄧雯方 游菀靖 管理：劉林雅
隊長：0109061葉詠謙
隊員：0109059盧宥辰 0109060林峻玄

(23) 南新國小

領隊：莊政道 教練：鍾旻諭 許芳慈 王朱玉 管理：陳伯榮
隊長：0109062劉益誠
隊員：0109063葉訓帆 0109064張允獻 0109065鄭翔翊 0109066黃聖凱 0109067劉仲辰

(24) 新埤國小

領隊：陳怡君 教練：林佳妮 管理：江榮男
隊員：0109068雲謙 0109069張一真 0109070陳禹碩

(25) 水上國小

領隊：許瑞陽 教練：夏鈺恩 顏辰祐 管理：林廷錫 隊長：0109071林呈彥
隊員：0109072呂品韻 0109073劉冠豪 0109074劉杭俞 0109075馮冠銘 0109076吳奇翰
0109077陳睿詳 0109078吳瑋哲 0109079蔡佳修 0109080施名晉

(26) 大崙國小

領隊：陳志鴻 教練：簡宏益 劉耿璋 陳又瑜 管理：江文圳
隊長：0109081羅浩武
隊員：0109082詹嘉明 0109083李承昊

(27) 柳林國小

領隊：黃滢嘉 教練：黃浩庭 張耿維 管理：張曉黎
隊員：0109084陳育賢 0109085王閔泫 0109086蔡弘典 0109087陳郁傑

(28) 中埔國小

領隊：林俊良 教練：陳葵美 翁紹宇 管理：吳素香
隊員：0109088林宥廷 0109089張翊帆 0109090胡益達 0109091羅振東 0109092巫均晏
0109093楊承祐 0109094黃彥儒 0109095徐長彬

(29) 和睦國小

領隊：蔡淑玲 教練：顏維春 鄧諺興 管理：翁世超 隊長：0109097李崑宇
隊員：0109096陳宥廷 0109098宮崇紳

(30) 沅水國小

領隊：林俊榮 教練：劉紋君 黃永德 管理：盧豐源 隊長：0109099賴召崎
隊員：0109100梁丞皓 0109101葉正才

(31) 社口國小

領隊：蔡素美 教練：曾馨慧 管理：朱家輝 隊長：0109102羅章昕
隊員：0109103黃子凱 0109104黃英傑

(32) 民和國小

領隊：劉秀燕 教練：陳協進 吳政儒 方祥宇 管理：柳志達
隊長：0109105陳拓元
隊員：0109106劉洧綸 0109107游子弘

(33) 內甕國小

領隊：曾月照 教練：蘇山清 楊詔安 管理：蔡秀蓉 隊長：0109108莊沂恩

(34) 隙頂國小

領隊：闕菊女慧 教練：鄭勝全 顏信元 劉于禎 管理：洪健峰
隊長：0109109蘇紹齊
隊員：0109110莊誠光 0109111劉忠彥

(35) 竹崎國小

領隊：陳威良 教練：黃家慶 管理：劉桂芳 隊長：0109112蔡常朋

(36) 內埔國小

領隊：吳沛珊 教練：何景翔 管理：陳秀美 隊長：0109113林秉叡

(37) 和興國小

領隊：周濟仁 教練：洪菘鐔

隊員：0109114莊森硯

(38) 平林國小

領隊：劉麗吟 教練：吳青穎 葉俊其 管理：陳姊姍 隊長：0109115林楷宸

隊員：0109116簡彥 0109117范凱翔 0109118蘇俊享 0109119鄭丞宏 0109120李駿官
0109121劉宗鵬

(39) 梅北國小

領隊：翁俊忠 教練：王志傑 涂馨心 黃彥霖 隊長：0109122吳呈哲

隊員：0109123王柏宸 0109124林彰勳

(40) 祥和國小

領隊：陳志峰 教練：詹光霖 管理：邱耀坤 隊長：0109125高楷翔

隊員：0109126吳祈樂 0109127詹喆維 0109128陳尉營 0109129陳奕群

(41) 福樂國小

領隊：蔡鎮名 教練：林昭慶 管理：林佳逸 隊長：0109130李琮

隊員：0109131吳易儒

國小五年級女生組

(1) 大埔國中小

領隊：陳育恬 教練：黃佳莉 管理：曾珮渝 隊長：0110001柯瑋琳

隊員：0110002邱乙芳

(2) 阿里山國中小

領隊：邱獻萱 教練：武易萱 管理：武佳欣 隊長：0110004莊郁婷

隊員：0110003賴佩潔

(3) 大同國小

領隊：吳順發 教練：林士傑 張雅惠 林坤賢 管理：陳承佑

隊長：0110005林鑿綺

隊員：0110006許語妍 0110007蕭竹馨 0110008黃翊晴

(4) 布袋國小

領隊：劉威志 教練：孟聖凱 黃文祝 劉威宏 隊長：0110009蔡宥蕃

隊員：0110010王錦宸 0110011潘蒞芯 0110012蕭小暄 0110013張恩僑 0110014蔡沛諭

(5) 大林國小

領隊：謝金能 教練：何俊明 管理：莊正得

隊員：0110015黃恩喬 0110016陳巧翊

(6) 三和國小

領隊：尤建順 教練：王杰鴻 曾世維 管理：賴信宏 隊長：0110017江欣宸

隊員：0110018江靖梅

(7) 民雄國小

領隊：蔡明昇 教練：陳宏栢 黃雅惠 王春凱 管理：劉議聰

隊長：0110020吳昱萱

隊員：0110019何孟芹 0110021何予喬 0110022羅于喬

(8) 東榮國小

領隊：吳春慧 教練：林辰翰 甘敏慧 李明峰 管理：王世偉

隊長：0110023陳柔妘

隊員：0110024蕭博云 0110025李欣宸 0110026蘇郁喬

(9) 菁埔國小

領隊：陳信峯 教練：郭旭興 管理：趙美貴 隊長：0110027何禹丞

(10) 興中國小

領隊：楊登閔 教練：蕭煥霖 邱文均 陳坤斌 管理：蕭春梅

隊長：0110028何筱筑

隊員：0110029王薔媚 0110030曹詠甯 0110031賴宥彤 0110032陳佩綺 0110033吳昀庭
0110034何柔萱 0110035劉以昕 0110036黃彥蓉 0110037王妘佗

(11) 松山國小

領隊：蔡文山 教練：劉建東 管理：麻恩揚

隊員：0110038洪珮綾

(12) 柳溝國小

領隊：陳嫩慈 教練：賴世昌 吳芳昇 管理：何泊燃

隊員：0110039莊映絃 0110040賴依旋

(13) 新港國小

領隊：顏金郎 教練：曾馨儀 楊評如 管理：曾瑜倩 隊長：0110041林姿好

(14) 月眉國小

領隊：鄭秀津 教練：江世豪 管理：江世傑

隊員：0110042詹苡辰

(15) 蒜頭國小

領隊：張美志 教練：鄒佳芝 管理：林美珠 隊長：0110043王允蘋

(16) 六美國小

領隊：翁浩育 教練：林揚崧 管理：劉桂良 隊長：0110044黃姵姍

隊員：0110045許珺涵

(17) 東石國小

領隊：葉佳椰 教練：張智維 管理：吳立群

隊員：0110046吳芷璇 0110047吳芷綾 0110048高語歆

(18) 港墘國小

領隊：陳瑞賢 教練：李文超 管理：黃堂璋

隊員：0110049陳辜絮茹 0110050呂律霓

(19) 南興國小

領隊：黃銘宗 教練：邱耀德 管理：林秀蓮 隊長：0110051邱沛安

隊員：0110052陳俐辰

(20) 太保國小

領隊：陳志光 教練：許延呈 沈誌翔 黃聖豪 管理：劉惠婷

隊員：0110053沈芝儀 0110054陳毓潔 0110055官可馨 0110056許彩芯 0110057許芷瑄

0110058蔡佳媛

(21) 安東國小

領隊：吳宗成 教練：鄧雯方 游苑靖 楊旭太 管理：劉林雅

隊員：0110059呂昀真

(22) 南新國小

領隊：莊政道 教練：楊婉如 卓宜蔚 魏憶如 管理：張繡方

隊長：0110060呂苡寧

隊員：0110061陳品妤 0110062劉紫萱 0110063葉靜宜 0110064朱茵悅 0110065高欣妤

(23) 水上國小

領隊：許瑞陽 教練：夏鈺恩 顏辰祐 管理：林廷錫

隊員：0110066戴岑恩 0110067黃莉妍 0110068王語芯

(24) 大崙國小

領隊：陳志鴻 教練：簡宏益 劉耿璋 陳又瑜 管理：江文圳

隊長：0110069呂美慈

隊員：0110070鄭詠之

(25) 中埔國小

領隊：林俊良 教練：陳葵美 林宗詮 管理：吳素香

隊員：0110071涂昕妤 0110072涂羽欣 0110073趙妤霏 0110074張芸璇 0110075陳孜妍

(26) 中山國小

領隊：黃柏嘉 教練：許耿銘 管理：陳端明 隊長：0110076陳靖雅
隊員：0110077謝函倪

(27) 和睦國小

領隊：蔡淑玲 教練：林中平 鄧諺興 隊長：0110078黃昇雅
隊員：0110079黃苡恩 0110080陳巧凡

(28) 社口國小

領隊：蔡素美 教練：曾馨慧 管理：朱家輝 隊長：0110081劉言

(29) 內甕國小

領隊：曾月照 教練：蘇山清 楊詔安 管理：蔡秀蓉 隊長：0110082王怡文

(30) 黎明國小

領隊：莊新國 教練：陳耀欽 管理：黃美鈴 隊長：0110083安懿璇

(31) 內埔國小

領隊：吳沛珊 教練：何景翔 管理：林筱毓 隊長：0110084張雅妍

(32) 義仁國小

領隊：陳永昇 教練：塗智強 管理：鄭國志 隊長：0110085吳佩容

(33) 達邦國小

領隊：林進富 教練：楊張欣予 管理：方惠卿 隊長：0110086汪或軒

(34) 來吉國小

教練：吳敏德 隊長：0110087汪芷楸
隊員：0110088鄭沙拉米亞

(35) 平林國小

隊長：0110089張語妍
隊員：0110090簡于真 0110091謝采葳 0110092李宥縈 0110093吳秧 0110094胡智涵

(36) 梅北國小

領隊：翁俊忠 教練：王志傑 黃彥霖 郭心蕙 隊長：0110095劉郡岑
隊員：0110096謝芮晴 0110097劉娜亭 0110098劉姝彤 0110099王婉安 0110100林宜臻
0110101陳采窰

(37) 祥和國小

領隊：陳志峰 教練：詹光霖 管理：邱耀坤 隊長：0110102柯采瑢
隊員：0110103李苙語

(38) 福樂國小

領隊：蔡鎮名 教練：蔣傑人 江俊昇 管理：黃智緯 隊長：0110104周玟廷
隊員：0110105葉詠晴 0110106胡沛瑜 0110107王譽儒 0110108曾詠欣

國小四年級男生組

(1) 大埔國中小

領隊：陳育恬 教練：劉安迪 管理：曾珮渝 隊長：0111001葉育霖
隊員：0111002邱元凱 0111003陳義仁

(2) 大同國小

領隊：吳順發 教練：林玉蓮 廖召燕 管理：溫婉怡 隊長：0111004吳旻翊
隊員：0111005張鈞皓 0111006陳博宇

(3) 大鄉國小

領隊：曾南薰 教練：陳羿友 管理：黃諶燕
隊員：0111007陳泓年

(4) 布袋國小

領隊：劉威志 教練：孟聖凱 黃文祝 劉威宏 隊長：0111008周秉諺
隊員：0111009蔡均祐 0111010蕭子嚴

(5) 新塭國小

領隊：謝桐偉 教練：盧祈銘 蔡雅芳 管理：蕭旭宏 隊長：0111011蔡清惟
隊員：0111012蘇宇瀚

(6) 大林國小

領隊：謝金能 教練：曾泰雄 管理：莊正得
隊員：0111013顏上凱 0111014江健宗

(7) 民雄國小

領隊：蔡明昇 教練：陳宏栢 鄭乃禎 陳光益 管理：劉議聰
隊長：0111015賴彥碩

(8) 東榮國小

領隊：吳春慧 教練：曾富蕙 蕭惠今 林辰翰 管理：王世偉
隊長：0111016郭子睿
隊員：0111017陳芄佐 0111018黃元鴻

(9) 柳溝國小

領隊：陳嫩慈 教練：賴世昌 吳芳昇 管理：何泊燃
隊員：0111019莊善名 0111020張恩郡 0111021嚴靖閔

(10) 新港國小

領隊：顏金郎 教練：陳耀賢 王維程 曾瑜倩 隊長：0111022李宗儒

(11) 蒜頭國小

領隊：張美志 教練：鄒佳芝 管理：林美珠 隊長：0111023陳智淵

(12) 東石國小

領隊：葉佳柳 教練：張智維 管理：吳立群

隊員：0111024陳品睿 0111025蔡尚璉

(13) 義竹國小

領隊：闕裕清 教練：郭俊宏 張芳萍 管理：蕭亞凡 隊長：0111026黃玉辰

隊員：0111027林宣宇

(14) 安東國小

領隊：吳宗成 教練：游苑靖 劉林雅 楊旭太 管理：鄧雯方

隊員：0111028戴丁柏 0111029龔新凱 0111030范苙樺

(15) 南新國小

領隊：莊政道 教練：許展嘉 蔡宜政 管理：楊婉如

隊員：0111031陳品叡 0111032林辰祐 0111033吳曜名

(16) 水上國小

領隊：許瑞陽 教練：夏鈺恩 顏辰祐 管理：林廷錫

隊員：0111034張秉程 0111035高承楷 0111036李易軒

(17) 大崙國小

領隊：陳志鴻 教練：簡宏益 劉耿璋 張翠珊 管理：江文圳

隊長：0111037馬嘉隆

(18) 柳林國小

領隊：黃滢嘉 教練：黃浩庭 管理：張曉黎 隊長：0111038陳睿誠

隊員：0111039陳育男

(19) 中埔國小

領隊：林俊良 教練：陳蔡美 管理：吳素香

隊員：0111040涂子善 0111041黃重昱 0111042黃重彥

(20) 中山國小

領隊：黃柏嘉 教練：許耿銘 管理：陳端明 隊長：0111043林昶均

(21) 和睦國小

領隊：蔡淑玲 教練：鄧諺興 管理：顏維春 隊長：0111044詹昕叡

隊員：0111045林弈喆

(22) 沄水國小

領隊：林俊榮 教練：劉紋君 黃永德 管理：盧豐源 隊長：0111046李宏州

隊員：0111047黃偉丞 0111048葉曜臣

(23) 社口國小

領隊：蔡素美 教練：曾馨慧 管理：朱家輝 隊長：0111049汪品丞
隊員：0111050張孟傑

(24) 黎明國小

領隊：莊新國 教練：陳耀欽 管理：劉乃綸 隊長：0111051莊智謙

(25) 竹崎國小

領隊：陳威良 教練：黃家慶 管理：劉桂芳 隊長：0111052王秉睿
隊員：0111053蕭家程

(26) 內埔國小

領隊：吳沛珊 教練：廖淑妮 管理：賴國華 隊長：0111054張儒清
隊員：0111055吳展丞

(27) 光華國小

領隊：楊素花 教練：蔣安 隊長：0111056許博睿

(28) 義仁國小

領隊：陳永昇 教練：塗智強 管理：鄭國志 隊長：0111057陳竑邑

(29) 瑞里國小

領隊：張貴霖 教練：陳威毅 謝倫錚 管理：劉惠婷 隊長：0111058陳佳維

(30) 達邦國小

領隊：林進富 教練：楊張欣予 管理：方惠卿 隊長：0111059汪泓武

(31) 十字國小

領隊：許秀卿 教練：葉子嘉 顏淑華 管理：劉冠甫 隊長：0111061田祈宥
隊員：0111060石奇洛

(32) 平林國小

教練：吳青穎 隊長：0111062盧丞祐
隊員：0111063林侑辰 0111064胡穎杰

(33) 梅北國小

領隊：翁俊忠 教練：王志傑 吳幸春 林隱谷 管理：黃彥霖
隊長：0111065簡澄翔

國小四年級女生組

(1) 大埔國中小

領隊：陳育恬 教練：黃佳莉 管理：曾珮渝 隊長：0112001邱婕甯
隊員：0112002柯瑋妮

(2) 布袋國小

領隊：劉威志 教練：孟聖凱 黃文祝 劉威宏 隊長：0112003翁仟羽
隊員：0112004王歆媛 0112005高明可

(3) 民雄國小

領隊：蔡明昇 教練：陳宏栢 蔡武勳 張儷薰 管理：劉議聰
隊長：0112007黃卉萱
隊員：0112006潘宥嬭 0112008張恩瑄

(4) 東榮國小

領隊：吳春慧 教練：蕭惠今 吳敏綺 林辰翰 管理：王世偉
隊長：0112009李翊萱
隊員：0112010官宛蓁

(5) 柳溝國小

領隊：陳嫩慈 教練：賴世昌 吳芳昇 管理：何泊燃
隊員：0112011洪于棠 0112012黃嘉欣

(6) 義竹國小

領隊：闕裕清 教練：張芳萍 郭俊宏 管理：蕭亞凡 隊長：0112013陳芊雅
隊員：0112014翁彩菲 0112015翁梓晴

(7) 南新國小

領隊：莊政道 教練：侯貞宜 黃淑惠 管理：楊婉如
隊員：0112016蕭喬韓 0112017朱寶秀 0112018白可昀

(8) 水上國小

領隊：許瑞陽 教練：夏鈺恩 顏辰祐 管理：林廷錫 隊長：0112019戴湘錡

(9) 柳林國小

領隊：黃澄嘉 教練：黃浩庭 管理：張曉黎 隊長：0112020林俞彤
隊員：0112021歐宛熏

(10) 中埔國小

領隊：林俊良 教練：陳葵美 管理：吳素香
隊員：0112022李雅竺 0112023阮佩琪 0112024黃立嫻

(11) 中山國小

領隊：黃柏嘉 教練：許耿銘 管理：陳端明 隊長：0112026林若華
隊員：0112025陳語宸

(12) 黎明國小

領隊：莊新國 教練：陳耀欽 管理：劉乃綸 隊長：0112027莊智恩

(13) 內埔國小

領隊：吳沛珊 教練：楊美緩 管理：何景翔 隊長：0112028林含諭

(14) 光華國小

領隊：楊素花 教練：蔣安 隊長：0112029鄭喬云

隊員：0112030劉靜瑩

(15) 瑞里國小

領隊：張貴霖 教練：陳威毅 謝倫錚 管理：劉惠婷 隊長：0112031邱柔涵

隊員：0112032許楠蓁

(16) 平林國小

教練：吳青穎 隊長：0112033陳以樂

隊員：0112034胡瑩柔

(17) 梅北國小

領隊：翁俊忠 教練：王志傑 涂馨心 黃彥霖 管理：林隱谷

隊員：0112035沈思靜 0112036林昀萱

(18) 祥和國小

領隊：陳志峰 教練：詹光霖 管理：邱耀坤 隊長：0112037盧思嘉

(19) 福樂國小

領隊：蔡鎮名 教練：謝英傑 管理：吳惠靜 隊長：0112038吳思葵

隊員：0112039王舒嫻 0112040楊于萱

田賽各項目名單

社會男子組

(1) 跳高

共6人 決賽：111(03-06 13:50) 取4名

01. 0101051葉豐銘(太保市) 02. 0101023陳勁佑(鹿草鄉) 03. 0101052呂承捷(太保市)
04. 0101043龍炫愷(水上鄉) 05. 0101039林承禾(水上鄉) 06. 0101041林祐宏(水上鄉)

(2) 跳遠

共12人 決賽：72(03-05 13:30) 取8名

01. 0101053盧仁祥(太保市) 02. 0101049黃裕斌(水上鄉) 03. 0101014張朝坤(中埔鄉)
04. 0101028陳冠毅(梅山鄉) 05. 0101016簡紹恩(竹崎鄉) 06. 0101023陳勁佑(鹿草鄉)
07. 0101041林祐宏(水上鄉) 08. 0101005鍾宇程(東石鄉) 09. 0101043龍炫愷(水上鄉)
10. 0101052呂承捷(太保市) 11. 0101013陳慶峰(中埔鄉) 12. 0101051葉豐銘(太保市)

(3) 鉛球

共8人 決賽：105(03-06 13:30) 取6名

01. 0101012龍偉華(番路鄉) 02. 0101020謝長良(六腳鄉) 03. 0101001蕭煥霖(布袋鎮)
04. 0101006簡志麟(東石鄉) 05. 0101042龍炫睿(水上鄉) 06. 0101017游軒豪(竹崎鄉)
07. 0101015曾御泓(竹崎鄉) 08. 0101018石宇恩(竹崎鄉)

(4) 鐵餅

共10人 決賽：88(03-06 08:40) 取8名

01. 0101043龍炫愷(水上鄉) 02. 0101018石宇恩(竹崎鄉) 03. 0101006簡志麟(東石鄉)
04. 0101008張崇暉(東石鄉) 05. 0101001蕭煥霖(布袋鎮) 06. 0101017游軒豪(竹崎鄉)
07. 0101041林祐宏(水上鄉) 08. 0101015曾御泓(竹崎鄉) 09. 0101020謝長良(六腳鄉)
10. 0101012龍偉華(番路鄉)

(5) 標槍

共9人 決賽：97(03-06 10:30) 取7名

01. 0101013陳慶峰(中埔鄉) 02. 0101017游軒豪(竹崎鄉) 03. 0101014張朝坤(中埔鄉)
04. 0101006簡志麟(東石鄉) 05. 0101001蕭煥霖(布袋鎮) 06. 0101052呂承捷(太保市)
07. 0101016簡紹恩(竹崎鄉) 08. 0101018石宇恩(竹崎鄉) 09. 0101015曾御泓(竹崎鄉)

社會女子組

(2) 跳遠

共6人 決賽：80(03-05 15:00) 取4名

01. 0102006洪靖淇(竹崎鄉) 02. 0102019涂殷熏(朴子市) 03. 0102009高韶伶(梅山鄉)
04. 0102008簡仙昀(梅山鄉) 05. 0102013蔡珮琪(朴子市) 06. 0102016王伊煊(朴子市)

(3) 鉛球

共5人 決賽：40(03-04 15:20) 取3名

01. 0102014謝婉蓁(朴子市) 02. 0102005簡薇庭(竹崎鄉) 03. 0102020黃以芝(朴子市)
04. 0102012方妮(朴子市) 05. 0102002陳亭妤(東石鄉)

(4) 鐵餅

共6人 決賽：37(03-04 15:00) 取4名

01. 0102014謝婉蓁(朴子市) 02. 0102022吳珮琇(太保市) 03. 0102005簡薇庭(竹崎鄉)
04. 0102013蔡珮琪(朴子市) 05. 0102020黃以芝(朴子市) 06. 0102002陳亭妤(東石鄉)

(5) 標槍

共8人 決賽：52(03-05 08:30) 取6名

01. 0102013蔡珮琪(朴子市) 02. 0102005簡薇庭(竹崎鄉) 03. 0102014謝婉蓁(朴子市)
04. 0102011蔡宜真(民雄鄉) 05. 0102006洪靖淇(竹崎鄉) 06. 0102009高韶伶(梅山鄉)
07. 0102020黃以芝(朴子市) 08. 0102002陳亭妤(東石鄉)

國中男生組

(1) 跳高

共6人 決賽：74(03-05 14:00) 取4名

01. 0104152鍾柏緯(梅山國中) 02. 0104139羅郁俊(中埔國中) 03. 0104157許長祿(大埔國中小)
04. 0104150翁承恩(梅山國中) 05. 0104134黃聖閔(中埔國中) 06. 0104001王亭勛(協同高中)

(2) 跳遠

共19人 決賽：17(03-04 13:30) 取8名

01. 0104150翁承恩(梅山國中) 02. 0104107蔡順良(東榮國中) 03. 0104018王瑞涓(東石國中)
04. 0104073陳宇全(嘉新國中) 05. 0104106吳重慶(鹿草國中) 06. 0104124林子荃(水上國中)
07. 0104145陳守順(梅山國中) 08. 0104051李英豪(大吉國中) 09. 0104154羅健璋(梅山國中)
10. 0104063葉柏璋(嘉新國中) 11. 0104022林宏澤(東石國中) 12. 0104014黃柏澤(東石國中)
13. 0104050鄭昱翔(民雄國中) 14. 0104160彭春易(大埔國中小) 15. 0104039阮俊武(民雄國中)
16. 0104101陳思安(鹿草國中) 17. 0104005許勝偉(竹崎高中) 18. 0104069李沅澄(嘉新國中)
19. 0104119蔡銘哲(水上國中)

(3) 鉛球

共25人 決賽：51(03-05 08:30) 取8名

01. 0104083楊程皓(溪口國中) 02. 0104025蔡笠佑(東石國中) 03. 0104125林茂楨(水上國中)
04. 0104116戴峙帆(東榮國中) 05. 0104019侯又新(東石國中) 06. 0104115林協昇(東榮國中)
07. 0104161翁暉程(大埔國中小) 08. 0104047班安杰(民雄國中) 09. 0104104江御誌(鹿草國中)
10. 0104111李靖植(東榮國中) 11. 0104140翁唯捷(義竹國中) 12. 0104100陳祐碩(鹿草國中)
13. 0104026陳政均(東石國中) 14. 0104141翁唯揚(義竹國中) 15. 0104129楊守郡(忠和國中)
16. 0104130安約珥(忠和國中) 17. 0104143謝承翰(義竹國中) 18. 0104052李廉巽(大吉國中)
19. 0104066余治學(嘉新國中) 20. 0104007王柏智(竹崎高中) 21. 0104040陳永貴(民雄國中)
22. 0104009楊家睿(永慶高中) 23. 0104035蔡冠穎(大林國中) 24. 0104121曾信鴻(水上國中)

25. 0104102楊承翰(鹿草國中)

(4) 鐵餅

共20人 決賽：71(03-05 13:30) 取8名

01. 0104102楊承翰(鹿草國中) 02. 0104007王柏智(竹崎高中) 03. 0104096陳右崧(鹿草國中)
04. 0104026陳政均(東石國中) 05. 0104038許凱勝(民雄國中) 06. 0104158吳天星(大埔國中小)
07. 0104095黃鎮宇(鹿草國中) 08. 0104157許長祿(大埔國中小) 09. 0104114吳旻哲(東榮國中)
10. 0104112吳育泰(東榮國中) 11. 0104009楊家睿(永慶高中) 12. 0104052李廉巽(大吉國中)
13. 0104113楊銘崑(東榮國中) 14. 0104066余治學(嘉新國中) 15. 0104025蔡笠佑(東石國中)
16. 0104125林茂楨(水上國中) 17. 0104136丁強(中埔國中) 18. 0104121曾信鴻(水上國中)
19. 0104161翁暉程(大埔國中小) 20. 0104040陳永貴(民雄國中)

(5) 標槍

共20人 決賽：62(03-05 10:00) 取8名

01. 0104159巫弘毅(大埔國中小) 02. 0104113楊銘崑(東榮國中) 03. 0104132莊孟豐(忠和國中)
04. 0104039阮俊武(民雄國中) 05. 0104064姚家順(嘉新國中) 06. 0104121曾信鴻(水上國中)
07. 0104100陳祐碩(鹿草國中) 08. 0104077謝景在(溪口國中) 09. 0104068張士永(嘉新國中)
10. 0104038許凱勝(民雄國中) 11. 0104066余治學(嘉新國中) 12. 0104136丁強(中埔國中)
13. 0104079陳定騰(溪口國中) 14. 0104048李丞祐(民雄國中) 15. 0104096陳右崧(鹿草國中)
16. 0104158吳天星(大埔國中小) 17. 0104009楊家睿(永慶高中) 18. 0104095黃鎮宇(鹿草國中)
19. 0104125林茂楨(水上國中) 20. 0104160彭春易(大埔國中小)

國中女生組

(1) 跳高

共11人 決賽：11(03-04 11:00) 取8名

01. 0105008吳雨晏(朴子國中) 02. 0105081何姿葦(義竹國中) 03. 0105037溫玳蓉(嘉新國中)
04. 0105022蕭舒勻(過溝國中) 05. 0105043張慈明(嘉新國中) 06. 0105060馬安妤(水上國中)
07. 0105004陳玉婷(竹崎高中) 08. 0105050陳琬善(鹿草國中) 09. 0105040陳亭妤(嘉新國中)
10. 0105054林映欣(鹿草國中) 11. 0105080蔡苡柔(義竹國中)

(2) 跳遠

共16人 決賽：108(03-06 13:40) 取8名

01. 0105011陳禹安(朴子國中) 02. 0105058呂易宣(水上國中) 03. 0105057蘇珈柔(東榮國中)
04. 0105053李品嫻(鹿草國中) 05. 0105038謝蕎安(嘉新國中) 06. 0105010謝函諭(朴子國中)
07. 0105061賴鈺旻(水上國中) 08. 0105080蔡苡柔(義竹國中) 09. 0105081何姿葦(義竹國中)
10. 0105074石黃筠庭(中埔國中) 11. 0105033黃苡瑄(嘉新國中) 12. 0105056蘇珈雨(東榮國中)
13. 0105052李宜稜(鹿草國中) 14. 0105037溫玳蓉(嘉新國中) 15. 0105013洪婉婷(朴子國中)
16. 0105059呂苙筠(水上國中)

(3) 鉛球

共15人 決賽：70(03-05 13:30) 取8名

01. 0105084郭采憑(大埔國中小) 02. 0105071安書慧(忠和國中) 03. 0105046林雨柔(溪口國中)
04. 0105085莊翔嵐(阿里山國中小) 05. 0105003邱佳蕙(竹崎高中) 06. 0105045劉恩妤(溪口國中)

07. 0105041陳祉盈(嘉新國中) 08. 0105023江玉茜(大林國中) 09. 0105005林奕雯(竹崎高中)
 10. 0105014柯昀華(朴子國中) 11. 0105034李芷璇(嘉新國中) 12. 0105083黃毓捷(梅山國中)
 13. 0105063黃汶晏(水上國中) 14. 0105012王珮妘(朴子國中) 15. 0105022蕭舒勻(過溝國中)

(4) 鐵餅

共12人 決賽：36(03-04 15:00) 取8名

01. 0105084郭采憑(大埔國中小) 02. 0105005林奕雯(竹崎高中) 03. 0105077陳莠婷(中埔國中)
 04. 0105014柯昀華(朴子國中) 05. 0105012王珮妘(朴子國中) 06. 0105043張慈明(嘉新國中)
 07. 0105042楊佳芯(嘉新國中) 08. 0105003邱佳蕙(竹崎高中) 09. 0105001陳沁淳(竹崎高中)
 10. 0105036李慧心(嘉新國中) 11. 0105063黃汶晏(水上國中) 12. 0105060馬安妤(水上國中)

(5) 標槍

共12人 決賽：112(03-06 13:50) 取8名

01. 0105002吳岑珍(竹崎高中) 02. 0105072石郁璇(忠和國中) 03. 0105036李慧心(嘉新國中)
 04. 0105001陳沁淳(竹崎高中) 05. 0105012王珮妘(朴子國中) 06. 0105013洪婉婷(朴子國中)
 07. 0105046林雨柔(溪口國中) 08. 0105077陳莠婷(中埔國中) 09. 0105060馬安妤(水上國中)
 10. 0105042楊佳芯(嘉新國中) 11. 0105045劉恩妤(溪口國中) 12. 0105034李芷璇(嘉新國中)

國小男生組

(1) 跳高

共25人 決賽：3(03-04 09:30) 取8名

01. 0107084余祐德(蒜頭國小) 02. 0107166楊博鈞(大崙國小) 03. 0107201羅少璋(隙頂國小)
 04. 0107025蔡敏德(布袋國小) 05. 0107202劉子碩(隙頂國小) 06. 0107184吳翊定(和睦國小)
 07. 0107022曹仲黎(布袋國小) 08. 0107037章以群(新塢國小) 09. 0107063鄭景丰(菁埔國小)
 10. 0107147王洺喆(水上國小) 11. 0107027許宸睿(布袋國小) 12. 0107066曾詠霖(興中國小)
 13. 0107042蔡榮恩(好美國小) 14. 0107013林宥憲(大同國小) 15. 0107040王聖鈞(好美國小)
 16. 0107034蘇晉佑(新塢國小) 17. 0107139葉少瑒(南新國小) 18. 0107135葉子嵩(南新國小)
 19. 0107039蔡昊哲(好美國小) 20. 0107085侯俊鴻(蒜頭國小) 21. 0107199李叡宸(隙頂國小)
 22. 0107087鄭立承(蒜頭國小) 23. 0107007陳辜玄(大同國小) 24. 0107138侯允翔(南新國小)
 25. 0107234簡澄皓(梅北國小)

(2) 跳遠

共29人 決賽：4(03-04 09:30) 取8名

01. 0107064郭子均(興中國小) 02. 0107046林楷理(三和國小) 03. 0107025蔡敏德(布袋國小)
 04. 0107085侯俊鴻(蒜頭國小) 05. 0107152黃柏凱(水上國小) 06. 0107126許騫方(南新國小)
 07. 0107129凌紹傑(南新國小) 08. 0107134葉柏竑(南新國小) 09. 0107027許宸睿(布袋國小)
 10. 0107235沈詠曉(梅北國小) 11. 0107017李冠穎(大同國小) 12. 0107185羅翊佑(和睦國小)
 13. 0107007陳辜玄(大同國小) 14. 0107050羅羿辰(民雄國小) 15. 0107173陳聖昌(忠和國小)
 16. 0107092曾嘉羯(六美國小) 17. 0107221許隼研(十字國小) 18. 0107100李冠毅(港墘國小)
 19. 0107156詹竣珽(水上國小) 20. 0107052陳郁勳(民雄國小) 21. 0107049洪愷奇(民雄國小)
 22. 0107251吳楨翔(福樂國小) 23. 0107184吳翊定(和睦國小) 24. 0107084余祐德(蒜頭國小)
 25. 0107161楊子承(水上國小) 26. 0107026蔡侑辰(布袋國小) 27. 0107045簡奕明(三和國小)
 28. 0107234簡澄皓(梅北國小) 29. 0107166楊博鈞(大崙國小)

(3) 鉛球

共37人 決賽：19(03-04 13:30) 取8名

01. 0107233涂辰彥(平林國小) 02. 0107004高騰(阿里山國中小) 03. 0107196張景翔(隙頂國小)
04. 0107016葉璿宏(大同國小) 05. 0107133謝侑橙(南新國小) 06. 0107021張晉嘉(布袋國小)
07. 0107088黃聖凱(蒜頭國小) 08. 0107148曾軒恩(水上國小) 09. 0107040王聖鈞(好美國小)
10. 0107099許育綸(龍港國小) 11. 0107189何琦彥(民和國小) 12. 0107211林煜展(內埔國小)
13. 0107070陳維正(美林國小) 14. 0107128黃崇慶(南新國小) 15. 0107054盧永騰(民雄國小)
16. 0107191松成恩(民和國小) 17. 0107190廖晨翔(民和國小) 18. 0107083陳宥廷(蒜頭國小)
19. 0107232蘇辰宇(平林國小) 20. 0107080童弈翰(文昌國小) 21. 0107101林鼎堯(港墘國小)
22. 0107252蔡秉峰(福樂國小) 23. 0107091楊政諺(六美國小) 24. 0107107林家義(竹園國小)
25. 0107089侯至恩(蒜頭國小) 26. 0107228陳品仲(平林國小) 27. 0107249王籐諺(福樂國小)
28. 0107149陳律豪(水上國小) 29. 0107223溫凡恩(茶山國小) 30. 0107106黃紹華(竹園國小)
31. 0107117翁啟燁(太保國小) 32. 0107127鄭任翔(南新國小) 33. 0107175黃承炆(中埔國小)
34. 0107220陳易承(瑞里國小) 35. 0107002高昱杰(阿里山國中小) 36. 0107102吳宗洋(港墘國小)
37. 0107081林呈峻(文昌國小)

(4) 壘球擲遠

共41人 決賽：16(03-04 13:30) 取8名

01. 0107187安震凱(同仁國小) 02. 0107127鄭任翔(南新國小) 03. 0107088黃聖凱(蒜頭國小)
04. 0107170顏子棋(柳林國小) 05. 0107044李宥晨(大林國小) 06. 0107191松成恩(民和國小)
07. 0107004高騰(阿里山國中小) 08. 0107188安承邑(同仁國小) 09. 0107189何琦彥(民和國小)
10. 0107081林呈峻(文昌國小) 11. 0107168蔡佳峻(大崙國小) 12. 0107070陳維正(美林國小)
13. 0107224全威翰(和興國小) 14. 0107142李沛陽(新埤國小) 15. 0107080童弈翰(文昌國小)
16. 0107065何昌鴻(興中國小) 17. 0107092曾嘉羯(六美國小) 18. 0107116呂尚恩(太保國小)
19. 0107167李政澤(大崙國小) 20. 0107141陳禹巖(新埤國小) 21. 0107196張景翔(隙頂國小)
22. 0107089侯至恩(蒜頭國小) 23. 0107190廖晨翔(民和國小) 24. 0107195溫鑫(黎明國小)
25. 0107225林柏政(和興國小) 26. 0107064郭子均(興中國小) 27. 0107133謝侑橙(南新國小)
28. 0107240趙唯江(祥和國小) 29. 0107083陳宥廷(蒜頭國小) 30. 0107091楊政諺(六美國小)
31. 0107125吳曜丞(南新國小) 32. 0107172歐濰宇(柳林國小) 33. 0107239羅章丞(祥和國小)
34. 0107238賴昱翔(祥和國小) 35. 0107252蔡秉峰(福樂國小) 36. 0107115陳泓誌(太保國小)
37. 0107182詹玉成(中埔國小) 38. 0107003莊懷恩(阿里山國中小) 39. 0107249王籐諺(福樂國小)
40. 0107186李約翰(同仁國小) 41. 0107144洪宗佑(新埤國小)

(5) 三項全能-跳高

共9人 決賽：65(03-05 11:00)

01. 0107236陳品睿(梅北國小) 02. 0107001林冠廷(大埔國中小) 03. 0107028黃品勛(布袋國小)
04. 0107171黃柏維(柳林國小) 05. 0107198莊誠恩(隙頂國小) 06. 0107023蔡子鈞(布袋國小)
07. 0107197羅淨昊(隙頂國小) 08. 0107146潘宥翔(水上國小) 09. 0107024周子紘(布袋國小)

(6) 三項全能-鉛球

共9人 決賽：93(03-06 09:00)

01. 0107197羅淨昊(隙頂國小) 02. 0107028黃品勛(布袋國小) 03. 0107001林冠廷(大埔國中小)
04. 0107236陳品睿(梅北國小) 05. 0107198莊誠恩(隙頂國小) 06. 0107146潘宥翔(水上國小)
07. 0107024周子紘(布袋國小) 08. 0107023蔡子鈞(布袋國小) 09. 0107171黃柏維(柳林國小)

國小女生組

(1) 跳高

共12人 決賽：18(03-04 13:30) 取8名

- | | | |
|-----------------------|-----------------------|-----------------------|
| 01. 0108171 溫芯瑀(梅北國小) | 02. 0108005 王子勻(大同國小) | 03. 0108053 鄭宇彤(興中國小) |
| 04. 0108013 黃宇婕(布袋國小) | 05. 0108102 曾子瑄(太保國小) | 06. 0108169 陳宥姍(梅北國小) |
| 07. 0108170 王茗瑩(梅北國小) | 08. 0108010 許筑琳(大同國小) | 09. 0108072 侯念佑(蒜頭國小) |
| 10. 0108017 蔡瑞涓(布袋國小) | 11. 0108014 蔡妍湊(布袋國小) | 12. 0108054 林奕潔(興中國小) |

(2) 跳遠

共19人 決賽：54(03-05 09:00) 取8名

- | | | |
|-----------------------|-----------------------|-----------------------|
| 01. 0108109 何彤玥(南新國小) | 02. 0108149 洪珮孺(和睦國小) | 03. 0108013 黃宇婕(布袋國小) |
| 04. 0108113 呂宜臻(南新國小) | 05. 0108119 林靖紋(水上國小) | 06. 0108031 張淳媛(三和國小) |
| 07. 0108139 張郁慈(中埔國小) | 08. 0108050 羅俞嫻(興中國小) | 09. 0108150 葉紋湊(和睦國小) |
| 10. 0108073 黃筠晴(蒜頭國小) | 11. 0108100 黃子晏(義竹國小) | 12. 0108123 葉子嘉(水上國小) |
| 13. 0108036 陳意涵(民雄國小) | 14. 0108131 王宥臻(大崙國小) | 15. 0108132 陳紘晏(大崙國小) |
| 16. 0108037 溫凱甯(民雄國小) | 17. 0108038 劉雨熙(民雄國小) | 18. 0108118 呂敏綺(水上國小) |
| 19. 0108101 周詩萍(義竹國小) | | |

(3) 鉛球

共22人 決賽：2(03-04 09:30) 取8名

- | | | |
|-----------------------|-----------------------|-----------------------|
| 01. 0108167 汪麗晴(茶山國小) | 02. 0108159 王媛新(光華國小) | 03. 0108103 邱柔禎(太保國小) |
| 04. 0108076 吳紫晴(六美國小) | 05. 0108075 許善淳(六美國小) | 06. 0108015 黃亭貞(布袋國小) |
| 07. 0108157 江玥瑩(內埔國小) | 08. 0108101 周詩萍(義竹國小) | 09. 0108092 黃婷唯(龍港國小) |
| 10. 0108114 王詩云(南新國小) | 11. 0108110 蔡奕萱(南新國小) | 12. 0108177 陳筱煊(福樂國小) |
| 13. 0108133 呂清秀(大崙國小) | 14. 0108112 施婷軒(南新國小) | 15. 0108137 黃裴吟(柳林國小) |
| 16. 0108039 李若梵(民雄國小) | 17. 0108165 莊宜心(山美國小) | 18. 0108178 柯佳妤(福樂國小) |
| 19. 0108136 楊子嫻(柳林國小) | 20. 0108018 周紀妍(布袋國小) | 21. 0108104 陳盈璇(太保國小) |
| 22. 0108161 何明玲(瑞里國小) | | |

(4) 壘球擲遠

共22人 決賽：9(03-04 10:40) 取8名

- | | | |
|-----------------------|-----------------------|-----------------------|
| 01. 0108104 陳盈璇(太保國小) | 02. 0108095 溫珮棋(龍崗國小) | 03. 0108072 侯念佑(蒜頭國小) |
| 04. 0108094 鄭佩甄(龍崗國小) | 05. 0108077 陳怡婷(六美國小) | 06. 0108058 班培培(秀林國小) |
| 07. 0108035 王意雯(三和國小) | 08. 0108096 張庭語(龍崗國小) | 09. 0108076 吳紫晴(六美國小) |
| 10. 0108114 王詩云(南新國小) | 11. 0108074 吳姿霓(六腳國小) | 12. 0108151 張欣妤(同仁國小) |
| 13. 0108075 許善淳(六美國小) | 14. 0108110 蔡奕萱(南新國小) | 15. 0108102 曾子瑄(太保國小) |
| 16. 0108052 何仔玟(興中國小) | 17. 0108056 吳妍欣(秀林國小) | 18. 0108039 李若梵(民雄國小) |
| 19. 0108111 林子晴(南新國小) | 20. 0108122 黃文秀(水上國小) | 21. 0108070 李佩澄(新港國小) |
| 22. 0108057 安湘穎(秀林國小) | | |

(5) 三項全能-跳高

共5人 決賽：92(03-06 09:00)

01. 0108049何宸樂(菁埔國小) 02. 0108135羅文萍(大崙國小) 03. 0108012蔡佳彤(布袋國小)
04. 0108129沈軒瑩(大崙國小) 05. 0108134曾嘉欣(大崙國小)

(6) 三項全能-鉛球

共5人 決賽：67(03-05 11:25)

01. 0108012蔡佳彤(布袋國小) 02. 0108134曾嘉欣(大崙國小) 03. 0108135羅文萍(大崙國小)
04. 0108049何宸樂(菁埔國小) 05. 0108129沈軒瑩(大崙國小)

國小五年級男生組

(1) 跳高

共15人 決賽：96(03-06 10:30) 取8名

01. 0109123王柏宸(梅北國小) 02. 0109072呂品韻(水上國小) 03. 0109097李崑宇(和睦國小)
04. 0109010蔡景皓(布袋國小) 05. 0109124林彥勳(梅北國小) 06. 0109122吳呈哲(梅北國小)
07. 0109109蘇紹齊(隙頂國小) 08. 0109012余少程(布袋國小) 09. 0109009蘇詠翔(布袋國小)
10. 0109115林楷宸(平林國小) 11. 0109031陳昱羣(美林國小) 12. 0109080施名晉(水上國小)
13. 0109111劉忠彥(隙頂國小) 14. 0109032陳躍宸(美林國小) 15. 0109078吳瑋哲(水上國小)

(2) 跳遠

共24人 決賽：91(03-06 09:00) 取8名

01. 0109109蘇紹齊(隙頂國小) 02. 0109117范凱翔(平林國小) 03. 0109030王昱霖(興中國小)
04. 0109118蘇俊享(平林國小) 05. 0109063葉訓帆(南新國小) 06. 0109055吳維剛(龍崗國小)
07. 0109096陳宥廷(和睦國小) 08. 0109111劉忠彥(隙頂國小) 09. 0109088林宥廷(中埔國小)
10. 0109028溫允廷(興中國小) 11. 0109116簡彥(平林國小) 12. 0109093楊承祐(中埔國小)
13. 0109066黃聖凱(南新國小) 14. 0109018林聰佑(三和國小) 15. 0109098宮崇紳(和睦國小)
16. 0109112蔡常朋(竹崎國小) 17. 0109045黃義翔(六美國小) 18. 0109077陳睿詳(水上國小)
19. 0109091羅振東(中埔國小) 20. 0109021何建興(民雄國小) 21. 0109065鄭翔翊(南新國小)
22. 0109019吳胤毅(三和國小) 23. 0109076吳奇翰(水上國小) 24. 0109073劉冠豪(水上國小)

(3) 鉛球

共28人 決賽：61(03-05 10:00) 取8名

01. 0109001陳禾翊(大埔國中小) 02. 0109039王揚茗(文昌國小) 03. 0109043侯仁德(蒜頭國小)
04. 0109038杜杰勳(文昌國小) 05. 0109108莊沂恩(內甕國小) 06. 0109123王柏宸(梅北國小)
07. 0109079蔡佳修(水上國小) 08. 0109086蔡弘典(柳林國小) 09. 0109029莊峯奇(興中國小)
10. 0109092巫均晏(中埔國小) 11. 0109026徐梓騫(興中國小) 12. 0109057黃傳薪(太保國小)
13. 0109120李駿官(平林國小) 14. 0109110莊誠光(隙頂國小) 15. 0109082詹嘉明(大崙國小)
16. 0109081羅浩武(大崙國小) 17. 0109058葉丞佑(太保國小) 18. 0109119鄭丞宏(平林國小)
19. 0109027何宗祐(興中國小) 20. 0109087陳郁傑(柳林國小) 21. 0109002方智瑋(大埔國中小)
22. 0109067劉仲辰(南新國小) 23. 0109023周楷杰(東榮國小) 24. 0109020何軒宇(民雄國小)
25. 0109094黃彥儒(中埔國小) 26. 0109075馮冠銘(水上國小) 27. 0109056陳建綸(太保國小)
28. 0109074劉杭俞(水上國小)

(4) 壘球擲遠

共34人 決賽：77(03-05 14:50) 取8名

- | | | |
|-----------------------|-----------------------|----------------------|
| 01. 0109057黃傳薪(太保國小) | 02. 0109084陳育賢(柳林國小) | 03. 0109094黃彥儒(中埔國小) |
| 04. 0109108莊沂恩(內甕國小) | 05. 0109079蔡佳修(水上國小) | 06. 0109058葉丞佑(太保國小) |
| 07. 0109082詹嘉明(大崙國小) | 08. 0109030王昱霖(興中國小) | 09. 0109039王揚茗(文昌國小) |
| 10. 0109043侯仁德(蒜頭國小) | 11. 0109056陳建綸(太保國小) | 12. 0109101葉正才(沄水國小) |
| 13. 0109095徐長彬(中埔國小) | 14. 0109002方智瑋(大埔國中小) | 15. 0109033賴冠勳(柳溝國小) |
| 16. 0109001陳禾翊(大埔國中小) | 17. 0109053鄭琮潤(龍崗國小) | 18. 0109038杜杰勳(文昌國小) |
| 19. 0109041商至成(月眉國小) | 20. 0109114莊森硯(和興國小) | 21. 0109110莊誠光(隙頂國小) |
| 22. 0109100梁丞皓(沄水國小) | 23. 0109081羅浩武(大崙國小) | 24. 0109085王閔泫(柳林國小) |
| 25. 0109067劉仲辰(南新國小) | 26. 0109083李承昊(大崙國小) | 27. 0109092巫均晏(中埔國小) |
| 28. 0109008王梓安(大同國小) | 29. 0109074劉杭俞(水上國小) | 30. 0109099賴召崎(沄水國小) |
| 31. 0109040郭濬文(月眉國小) | 32. 0109017盧奕翔(大林國小) | 33. 0109068雲謙(新埤國小) |
| 34. 0109075馮冠銘(水上國小) | | |

國小五年級女生組

(1) 跳高

共15人 決賽：53(03-05 08:50) 取8名

- | | | |
|----------------------|----------------------|----------------------|
| 01. 0110009蔡宥蕾(布袋國小) | 02. 0110007蕭竹馨(大同國小) | 03. 0110057許芷瑄(太保國小) |
| 04. 0110034何柔萱(興中國小) | 05. 0110069呂美慈(大崙國小) | 06. 0110090簡于真(平林國小) |
| 07. 0110030曹詠甯(興中國小) | 08. 0110010王錦宸(布袋國小) | 09. 0110095劉郡岑(梅北國小) |
| 10. 0110027何禹丞(菁埔國小) | 11. 0110054陳毓潔(太保國小) | 12. 0110056許彩芯(太保國小) |
| 13. 0110100林宜臻(梅北國小) | 14. 0110031賴宥彤(興中國小) | 15. 0110099王婉安(梅北國小) |

(2) 跳遠

共21人 決賽：34(03-04 14:50) 取8名

- | | | |
|----------------------|----------------------|-----------------------|
| 01. 0110064朱茵悅(南新國小) | 02. 0110079黃苡恩(和睦國小) | 03. 0110022羅于喬(民雄國小) |
| 04. 0110063葉靜宜(南新國小) | 05. 0110071涂昕妤(中埔國小) | 06. 0110029王薔媚(興中國小) |
| 07. 0110018江靖梅(三和國小) | 08. 0110019何孟芹(民雄國小) | 09. 0110001柯瑋琳(大埔國中小) |
| 10. 0110072涂羽欣(中埔國小) | 11. 0110028何筱筑(興中國小) | 12. 0110090簡于真(平林國小) |
| 13. 0110045許琺涵(六美國小) | 14. 0110020吳昱萱(民雄國小) | 15. 0110002邱乙芳(大埔國中小) |
| 16. 0110069呂美慈(大崙國小) | 17. 0110062劉紫萱(南新國小) | 18. 0110104周玟廷(福樂國小) |
| 19. 0110105葉詠晴(福樂國小) | 20. 0110031賴宥彤(興中國小) | 21. 0110078黃羿雅(和睦國小) |

(3) 鉛球

共17人 決賽：78(03-05 14:50) 取8名

- | | | |
|-----------------------|-----------------------|----------------------|
| 01. 0110040賴依旋(柳溝國小) | 02. 0110009蔡宥蕾(布袋國小) | 03. 0110061陳品妤(南新國小) |
| 04. 0110044黃嫻嫻(六美國小) | 05. 0110093吳秧(平林國小) | 06. 0110010王錦宸(布袋國小) |
| 07. 0110085吳佩容(義仁國小) | 08. 0110038洪珮綾(松山國小) | 09. 0110052陳俐辰(南興國小) |
| 10. 0110043王允蘋(蒜頭國小) | 11. 0110035劉以昕(興中國小) | 12. 0110070鄭詠之(大崙國小) |
| 13. 0110034何柔萱(興中國小) | 14. 0110094胡智涵(平林國小) | 15. 0110051邱沛安(南興國小) |
| 16. 0110002邱乙芳(大埔國中小) | 17. 0110001柯瑋琳(大埔國中小) | |

(4) 壘球擲遠

共14人 決賽：1(03-04 09:30) 取8名

- | | | |
|----------------------|----------------------|----------------------|
| 01. 0110061陳品妤(南新國小) | 02. 0110033吳昀庭(興中國小) | 03. 0110044黃姵姍(六美國小) |
| 04. 0110108曾詠欣(福樂國小) | 05. 0110055官可馨(太保國小) | 06. 0110053沈芝儀(太保國小) |
| 07. 0110040賴依旋(柳溝國小) | 08. 0110015黃恩喬(大林國小) | 09. 0110008黃翊晴(大同國小) |
| 10. 0110032陳佩綺(興中國小) | 11. 0110057許芷瑄(太保國小) | 12. 0110037王妘佗(興中國小) |
| 13. 0110080陳巧凡(和睦國小) | 14. 0110043王允蘋(蒜頭國小) | |

徑賽各項目名單

社會男子組

(1) 100公尺

共13人 預賽：15(03-04 12:00)分2組擇優8名 決賽：35(03-04 14:55)取8名

第1組

2. 0101025王茂樺(梅山鄉) 3. 0101040吳俊豪(水上鄉) 4. 0101021徐睿誠(鹿草鄉)
5. 0101033江宗翰(民雄鄉) 6. 0101016簡紹恩(竹崎鄉) 7. 0101051葉豐銘(太保市)
8. 0101004胡庭瑋(東石鄉)

第2組

3. 0101003林文詰(大林鎮) 4. 0101042龍炫睿(水上鄉) 5. 0101027陳譯鈞(梅山鄉)
6. 0101037賴盈禎(水上鄉) 7. 0101034許秉弘(民雄鄉) 8. 0101005鍾宇程(東石鄉)

(2) 200公尺

共11人 預賽：59(03-05 09:45)分2組擇優8名 決賽：114(03-06 14:10)取8名

第1組

3. 0101038陳柏任(水上鄉) 4. 0101005鍾宇程(東石鄉) 5. 0101040吳俊豪(水上鄉)
6. 0101034許秉弘(民雄鄉) 7. 0101021徐睿誠(鹿草鄉) 8. 0101024林柏勳(梅山鄉)

第2組

3. 0101004胡庭瑋(東石鄉) 4. 0101031陳星仁(民雄鄉) 5. 0101025王茂樺(梅山鄉)
6. 0101037賴盈禎(水上鄉) 7. 0101027陳譯鈞(梅山鄉)

(3) 400公尺

共8人 決賽：26(03-04 14:15)取6名

1. 0101026楊博宇(梅山鄉) 2. 0101035陳靖(朴子市) 3. 0101031陳星仁(民雄鄉)
4. 0101028陳冠毅(梅山鄉) 5. 0101038陳柏任(水上鄉) 6. 0101022劉承霖(鹿草鄉)
7. 0101024林柏勳(梅山鄉) 8. 0101010黃浩瑋(東石鄉)

(4) 800公尺

共3人 決賽：104(03-06 11:40)取1名

3. 0101010黃浩瑋(東石鄉) 4. 0101048湯芳彥(水上鄉) 5. 0101026楊博宇(梅山鄉)

(5) 1500公尺

共2人 決賽：42(03-04 15:30)取1名

01. 0101048湯芳彥(水上鄉) 02. 0101030陳冠良(民雄鄉)

(6) 5000公尺

共12人 決賽：87(03-06 08:20)取8名

01. 0101009王頌方(東石鄉) 02. 0101019呂瑞隆(六腳鄉) 03. 0101050林明弘(新港鄉)
04. 0101030陳冠良(民雄鄉) 05. 0101036陳御祈(朴子市) 06. 0101032鄭東岳(民雄鄉)
07. 0101045王政勳(水上鄉) 08. 0101054林渤詔(太保市) 09. 0101002吳秉南(大林鎮)
10. 0101047蕭富方(水上鄉) 11. 0101044宋家豪(水上鄉) 12. 0101029潘俊穎(民雄鄉)

(7) 10000公尺

共12人 決賽：50(03-05 08:00)取8名

01. 0101036陳御祈(朴子市) 02. 0101029潘俊穎(民雄鄉) 03. 0101044宋家豪(水上鄉)
04. 0101011李建城(番路鄉) 05. 0101032鄭東岳(民雄鄉) 06. 0101046張洵璿(水上鄉)
07. 0101054林渤詔(太保市) 08. 0101009王頌方(東石鄉) 09. 0101019呂瑞隆(六腳鄉)
10. 0101030陳冠良(民雄鄉) 11. 0101002吳秉南(大林鎮) 12. 0101047蕭富方(水上鄉)

(8) 110公尺跨欄

共2人 決賽：22(03-04 13:50)取1名

4. 0101007盧永(東石鄉) 5. 0101039林承禾(水上鄉)

(9) 400公尺跨欄

共4人 決賽：100(03-06 10:50)取2名

3. 0101022劉承霖(鹿草鄉) 4. 0101039林承禾(水上鄉) 5. 0101007盧永(東石鄉)
6. 0101042龍炫睿(水上鄉)

(10) 4x100公尺接力

共2隊 決賽：48(03-04 16:10)取1名

4. 水上鄉 5. 梅山鄉

(11) 4x400公尺接力

共1隊 (隊數不足，未成賽)

4. 水上鄉

社會女子組

(1) 100公尺

共6人 決賽：33(03-04 14:50)取4名

3. 0102003翁語彤(東石鄉) 4. 0102006洪靖淇(竹崎鄉) 5. 0102017溫顏馨(朴子市)
6. 0102016王伊媗(朴子市) 7. 0102001劉家均(東石鄉) 8. 0102012方妮(朴子市)

(2) 200公尺

共6人 決賽：113(03-06 14:05)取4名

3. 0102012方妮(朴子市) 4. 0102001劉家均(東石鄉) 5. 0102003翁語彤(東石鄉)
6. 0102016王伊媗(朴子市) 7. 0102017溫顏馨(朴子市) 8. 0102008簡仙昀(梅山鄉)

(3) 400公尺

共6人 決賽：25(03-04 14:10)取4名

3. 0102007陳嫻如(鹿草鄉) 4. 0102015陳心瑩(朴子市) 5. 0102001劉家均(東石鄉)
6. 0102004陳玥(中埔鄉) 7. 0102021楊嘉惠(朴子市) 8. 0102018巫如蓁(朴子市)

(4) 800公尺

共4人 決賽：103(03-06 11:30)取2名

3. 0102015陳心瑩(朴子市) 4. 0102021楊嘉惠(朴子市) 5. 0102018巫如蓁(朴子市)
6. 0102007陳嫻如(鹿草鄉)

(5) 1500公尺

共3人 決賽：41(03-04 15:30)取1名

01. 0102018巫如蓁(朴子市) 02. 0102021楊嘉惠(朴子市) 03. 0102015陳心瑩(朴子市)

(6) 5000公尺

共2人 決賽：86(03-06 08:20)取1名

01. 0102007陳嫻如(鹿草鄉) 02. 0102010林玉燕(民雄鄉)

(7) 10000公尺

共1人 (人數不足，未成賽)

01. 0102010林玉燕(民雄鄉)

(10) 4x100公尺接力

共1隊 (隊數不足，未成賽)

4. 朴子市

(11) 4x400公尺接力

共1隊 (隊數不足，未成賽)

4. 朴子市

國中男生組

(1) 100公尺

共27人 預賽：14(03-04 11:50)分4組擇優8名 決賽：32(03-04 14:45)取8名

第1組

2. 0104063葉柏瑋(嘉新國中) 3. 0104054岳又承(大吉國中) 4. 0104060黃柏穎(六嘉國中)
5. 0104153楊勝歲(梅山國中) 6. 0104046蔡侑宸(民雄國中) 7. 0104099蔡瑞彬(鹿草國中)
8. 0104036鄭敬衡(新港國中)

第2組

2. 0104108鄭耿維(東榮國中) 3. 0104087黃偉恩(鹿草國中) 4. 0104120鄭仁傑(水上國中)
5. 0104037賴禹行(新港國中) 6. 0104154羅健瑋(梅山國中) 7. 0104073陳宇全(嘉新國中)
8. 0104022林宏澤(東石國中)

第3組

2. 0104005許勝偉(竹崎高中) 3. 0104051李英豪(大吉國中) 4. 0104119蔡銘哲(水上國中)
5. 0104018王瑞滄(東石國中) 6. 0104034丁翌軒(大林國中) 7. 0104043黃竣楷(民雄國中)
8. 0104106吳重慶(鹿草國中)

第4組

3. 0104072賴冠智(嘉新國中) 4. 0104006簡廷承(竹崎高中) 5. 0104050鄭昱翔(民雄國中)
6. 0104021江承宏(東石國中) 7. 0104055蘇稚凱(大吉國中) 8. 0104123林秉燊(水上國中)

(2) 200公尺

共25人 預賽：58(03-05 09:35)分4組擇優8名 決賽：107(03-06 13:35)取8名

第1組

2. 0104013楊嘉祥(東石國中) 3. 0104123林秉燊(水上國中) 4. 0104069李沅澄(嘉新國中)
5. 0104005許勝偉(竹崎高中) 6. 0104032李承洋(過溝國中) 7. 0104099蔡瑞彬(鹿草國中)
8. 0104044楊家閔(民雄國中)

第2組

3. 0104134黃聖閔(中埔國中) 4. 0104092曾品倫(鹿草國中) 5. 0104046蔡侑宸(民雄國中)
6. 0104148葉三豪(梅山國中) 7. 0104034丁翌軒(大林國中) 8. 0104117杜安杰(水上國中)

第3組

3. 0104120鄭仁傑(水上國中) 4. 0104024王奕權(東石國中) 5. 0104006簡廷承(竹崎高中)
6. 0104063葉柏瑋(嘉新國中) 7. 0104150翁承恩(梅山國中) 8. 0104056羅韋祥(大吉國中)

第4組

3. 0104043黃竣楷(民雄國中) 4. 0104074楊元廷(嘉新國中) 5. 0104144陳文傑(梅山國中)
6. 0104003王力捷(竹崎高中) 7. 0104016李昱成(東石國中) 8. 0104101陳思安(鹿草國中)

(3) 400公尺

共25人 預賽：6(03-04 09:40)分4組擇優8名 決賽：24(03-04 14:05)取8名

第1組

2. 0104013楊嘉祥(東石國中) 3. 0104032李承洋(過溝國中) 4. 0104148葉三豪(梅山國中)
5. 0104133邱冠歲(中埔國中) 6. 0104127洪嘉祐(水上國中) 7. 0104094林育全(鹿草國中)
8. 0104082曾柏勝(溪口國中)

第2組

3. 0104024王奕權(東石國中) 4. 0104002林靖凱(竹崎高中) 5. 0104117杜安杰(水上國中)
6. 0104045廖泓承(民雄國中) 7. 0104059黃郁宸(六嘉國中) 8. 0104033黃品淵(過溝國中)

第3組

3. 0104016李昱成(東石國中) 4. 0104030陳聖諭(過溝國中) 5. 0104044楊家閔(民雄國中)
6. 0104156張幃崇(梅山國中) 7. 0104090江裕佳(鹿草國中) 8. 0104003王力捷(竹崎高中)

第4組

3. 0104053李彥諄(大吉國中) 4. 0104008林承銳(竹崎高中) 5. 0104099蔡瑞彬(鹿草國中)
6. 0104042黃冠滄(民雄國中) 7. 0104122何德義(水上國中) 8. 0104144陳文傑(梅山國中)

(4) 800公尺

共28人 預賽：76(03-05 14:30)分4組擇優8名 決賽：102(03-06 11:20)取8名

第1組

2. 0104020朱庭鎡(東石國中) 3. 0104138胡鈞棋(中埔國中) 4. 0104008林承銳(竹崎高中)
5. 0104082曾柏勝(溪口國中) 6. 0104118林祐霆(水上國中) 7. 0104093張政(鹿草國中)
8. 0104030陳聖諭(過溝國中)

第2組

2. 0104137黃進貴(中埔國中) 3. 0104049賴柏愷(民雄國中) 4. 0104151李駿穎(梅山國中)
5. 0104081林文彬(溪口國中) 6. 0104089周均澤(鹿草國中) 7. 0104010柯孟廷(東石國中)
8. 0104033黃品淵(過溝國中)

第3組

2. 0104045廖洺承(民雄國中) 3. 0104147林嘉葦(梅山國中) 4. 0104088葉旻翰(鹿草國中)
5. 0104059黃郁宸(六嘉國中) 6. 0104053李彥諄(大吉國中) 7. 0104023蘇耿國(東石國中)
8. 0104127洪嘉祐(水上國中)

第4組

2. 0104031蕭宇呈(過溝國中) 3. 0104149葉承宏(梅山國中) 4. 0104042黃冠涓(民雄國中)
5. 0104128吳秉彧(水上國中) 6. 0104085賴翊展(溪口國中) 7. 0104002林靖凱(竹崎高中)
8. 0104056羅韋祥(大吉國中)

(5) 1500公尺

共28人 決賽：39(03-04 15:10)取8名

01. 0104023蘇耿國(東石國中) 02. 0104004劉原愷(竹崎高中) 03. 0104131詹翼麟(忠和國中)
04. 0104093張政(鹿草國中) 05. 0104089周均澤(鹿草國中) 06. 0104135汪冠楠(中埔國中)
07. 0104126郭佳翰(水上國中) 08. 0104097李坤億(鹿草國中) 09. 0104128吳秉彧(水上國中)
10. 0104027侯彥仰(過溝國中) 11. 0104049賴柏愷(民雄國中) 12. 0104138胡鈞棋(中埔國中)
13. 0104149葉承宏(梅山國中) 14. 0104147林嘉葦(梅山國中) 15. 0104028陳冠融(過溝國中)
16. 0104118林祐霆(水上國中) 17. 0104058黃禹森(六嘉國中) 18. 0104041劉曜瑜(民雄國中)
19. 0104078詹承恩(溪口國中) 20. 0104062方柏凱(六嘉國中) 21. 0104146李茗硯(梅山國中)
22. 0104081林文彬(溪口國中) 23. 0104020朱庭鎡(東石國中) 24. 0104084劉永盛(溪口國中)
25. 0104137黃進貴(中埔國中) 26. 0104010柯孟廷(東石國中) 27. 0104061蔡丞偉(六嘉國中)
28. 0104029黃智楷(過溝國中)

(6) 3000公尺

共25人 決賽：84(03-05 15:30)取8名

01. 0104097李坤億(鹿草國中) 02. 0104109林子修(東榮國中) 03. 0104098王瀚億(鹿草國中)
04. 0104126郭佳翰(水上國中) 05. 0104086羅振維(溪口國中) 06. 0104027侯彥仰(過溝國中)
07. 0104155吳宗勳(梅山國中) 08. 0104151李駿穎(梅山國中) 09. 0104062方柏凱(六嘉國中)
10. 0104084劉永盛(溪口國中) 11. 0104146李茗硯(梅山國中) 12. 0104118林祐霆(水上國中)
13. 0104028陳冠融(過溝國中) 14. 0104017蘇耿彬(東石國中) 15. 0104131詹翼麟(忠和國中)
16. 0104010柯孟廷(東石國中) 17. 0104128吳秉彧(水上國中) 18. 0104029黃智楷(過溝國中)
19. 0104004劉原愷(竹崎高中) 20. 0104041劉曜瑜(民雄國中) 21. 0104020朱庭鎡(東石國中)
22. 0104085賴翊展(溪口國中) 23. 0104061蔡丞偉(六嘉國中) 24. 0104110陳柏宇(東榮國中)
25. 0104058黃禹森(六嘉國中)

(7) 110公尺跨欄

共9人 決賽：21(03-04 13:40)分2組 擇優7名

第1組

3. 0104070王永騰(嘉新國中) 4. 0104091鄭安期(鹿草國中) 5. 0104067蕭暉陽(嘉新國中)
6. 0104014黃柏澤(東石國中) 7. 0104122何德義(水上國中)

第2組

3. 0104104江御誌(鹿草國中) 4. 0104076邱峻崧(溪口國中) 5. 0104142黃柏育(義竹國中)
6. 0104065張育鵬(嘉新國中)

(8) 400公尺跨欄

共15人 決賽：99(03-06 10:40)分2組 擇優8名

第1組

1. 0104127洪嘉祐(水上國中) 2. 0104091鄭安期(鹿草國中) 3. 0104067蕭暉陽(嘉新國中)
4. 0104075邱乙晟(溪口國中) 5. 0104014黃柏澤(東石國中) 6. 0104135汪冠楠(中埔國中)
7. 0104122何德義(水上國中) 8. 0104090江裕佳(鹿草國中)

第2組

2. 0104094林育全(鹿草國中) 3. 0104070王永騰(嘉新國中) 4. 0104133邱冠崑(中埔國中)
5. 0104011陳鈺朋(東石國中) 6. 0104117杜安杰(水上國中) 7. 0104065張育鵬(嘉新國中)
8. 0104024王奕權(東石國中)

(9) 5000公尺競走

共10人 決賽：90(03-06 09:00)取8名

01. 0104103陳厚酉(鹿草國中) 02. 0104098王瀚億(鹿草國中) 03. 0104068張士永(嘉新國中)
04. 0104015吳柏廷(東石國中) 05. 0104012黃彥丞(東石國中) 06. 0104064姚家順(嘉新國中)
07. 0104105李明亮(鹿草國中) 08. 0104071謝鎔澤(嘉新國中) 09. 0104080劉翊睿(溪口國中)
10. 0104011陳鈺朋(東石國中)

(10) 4x100公尺接力

共7隊 決賽：46(03-04 16:05)取5名

2. 大吉國中 3. 民雄國中 4. 鹿草國中 5. 水上國中 6. 東石國中 7. 梅山國中
8. 嘉新國中

(11) 4x400公尺接力

共8隊 決賽：124(03-06 15:50)取6名

1. 溪口國中 2. 鹿草國中 3. 嘉新國中 4. 東石國中 5. 水上國中 6. 大吉國中
7. 民雄國中 8. 梅山國中

國中女生組

(1) 100公尺

共16人 預賽：13(03-04 11:40)分2組擇優8名 決賽：31(03-04 14:40)取8名

第1組

1. 0105040陳亭妤(嘉新國中) 2. 0105062林芷伊(水上國中) 3. 0105007劉佩妘(朴子國中)
4. 0105078余冠萱(中埔國中) 5. 0105026廖以晴(大吉國中) 6. 0105033黃苡瑄(嘉新國中)
7. 0105053李品嫻(鹿草國中) 8. 0105066賴盈臻(水上國中)

第2組

1. 0105079李婕莉(中埔國中) 2. 0105002吳岑珍(竹崎高中) 3. 0105076許沛涵(中埔國中)
4. 0105035葉奈怡(嘉新國中) 5. 0105056蘇珈雨(東榮國中) 6. 0105065邱孝芯(水上國中)
7. 0105027侯好潔(大吉國中) 8. 0105010謝函諭(朴子國中)

(2) 200公尺

共21人 預賽：57(03-05 09:25)分3組擇優8名 決賽：106(03-06 13:30)取8名

第1組

2. 0105035葉奈怡(嘉新國中) 3. 0105022蕭舒勻(過溝國中) 4. 0105076許沛涵(中埔國中)
5. 0105010謝函諭(朴子國中) 6. 0105051黃姿熏(鹿草國中) 7. 0105064何珮恩(水上國中)
8. 0105057蘇珈柔(東榮國中)

第2組

2. 0105021李晏瑀(過溝國中) 3. 0105028陳彥竹(大吉國中) 4. 0105011陳禹安(朴子國中)
5. 0105066賴盈臻(水上國中) 6. 0105075林庭汗(中埔國中) 7. 0105039李歲涵(嘉新國中)
8. 0105050陳琬善(鹿草國中)

第3組

2. 0105007劉佩妘(朴子國中) 3. 0105048蔡依庭(溪口國中) 4. 0105040陳亭妤(嘉新國中)
5. 0105002吳岑珍(竹崎高中) 6. 0105025廖意菲(大吉國中) 7. 0105053李品嫻(鹿草國中)
8. 0105062林芷伊(水上國中)

(3) 400公尺

共15人 預賽：5(03-04 09:30)分2組擇優8名 決賽：23(03-04 14:00)取8名

第1組

1. 0105024陳語靚(民雄國中) 2. 0105054林映欣(鹿草國中) 3. 0105048蔡依庭(溪口國中)
4. 0105073魏子睿(中埔國中) 5. 0105038謝蕎安(嘉新國中) 6. 0105051黃姿熏(鹿草國中)
7. 0105018蘇莉緹(過溝國中) 8. 0105009呂靖怡(朴子國中)

第2組

2. 0105039李歲涵(嘉新國中) 3. 0105082李昱璇(梅山國中) 4. 0105011陳禹安(朴子國中)
5. 0105008吳雨晏(朴子國中) 6. 0105050陳琬善(鹿草國中) 7. 0105020陳庭娟(過溝國中)
8. 0105021李晏瑀(過溝國中)

(4) 800公尺

共12人 預賽：75(03-05 14:20)分2組擇優8名 決賽：101(03-06 11:10)取8名

第1組

3. 0105009呂靖怡(朴子國中) 4. 0105051黃姿熏(鹿草國中) 5. 0105006林子惠(竹崎高中)
6. 0105073魏子睿(中埔國中) 7. 0105019曾翊煊(過溝國中) 8. 0105049詹萱煊(溪口國中)

第2組

3. 0105020陳庭娟(過溝國中) 4. 0105024陳語靚(民雄國中) 5. 0105008吳雨晏(朴子國中)
6. 0105082李昱璇(梅山國中) 7. 0105047詹昀燕(溪口國中) 8. 0105018蘇莉緹(過溝國中)

(5) 1500公尺

共10人 決賽：38(03-04 15:00)取8名

01. 0105015陳夢莉(過溝國中) 02. 0105031侯懿娜(六嘉國中) 03. 0105009呂靖怡(朴子國中)
04. 0105013洪婉婷(朴子國中) 05. 0105032侯詠晴(六嘉國中) 06. 0105016曾子容(過溝國中)
07. 0105044黃嘉容(溪口國中) 08. 0105017黃平如(過溝國中) 09. 0105006林子惠(竹崎高中)

10. 0105030侯玉軒(六嘉國中)

(6) 3000公尺

共7人 決賽：60(03-05 09:55)取5名

01. 0105030侯玉軒(六嘉國中) 02. 0105017黃平如(過溝國中) 03. 0105032侯詠晴(六嘉國中)
04. 0105015陳夢莉(過溝國中) 05. 0105016曾子容(過溝國中) 06. 0105044黃嘉容(溪口國中)
07. 0105031侯懿娜(六嘉國中)

(7) 5000公尺競走

共2人 決賽：89(03-06 09:00)取1名

01. 0105059呂苙筠(水上國中) 02. 0105067侯琳瑩(水上國中)

(8) 100公尺跨欄

共3人 決賽：20(03-04 13:30)取1名

3. 0105052李宜稜(鹿草國中) 4. 0105055陳偶函(鹿草國中) 5. 0105004陳玉婷(竹崎高中)

(9) 400公尺跨欄

共4人 決賽：98(03-06 10:30)取2名

3. 0105038謝蕎安(嘉新國中) 4. 0105052李宜稜(鹿草國中) 5. 0105054林映欣(鹿草國中)
6. 0105055陳偶函(鹿草國中)

(10) 4x100公尺接力

共5隊 決賽：45(03-04 16:00)取3名

3. 中埔國中 4. 朴子國中 5. 鹿草國中 6. 大吉國中 7. 嘉新國中

(11) 4x400公尺接力

共4隊 決賽：123(03-06 15:40)取2名

3. 嘉新國中 4. 鹿草國中 5. 朴子國中 6. 大吉國中

國中混合組

(1) 4x400公尺混合接力

共4隊 決賽：85(03-05 16:00)取2名

3. 水上國中 4. 竹崎高中 5. 鹿草國中 6. 嘉新國中

國小男生組

(1) 60公尺

共64人 預賽：68(03-05 11:40)分8組 每組取2名擇優8名

準決賽：83(03-05 15:20)分3組 每組取2名擇優2名 決賽：120(03-06 15:05)取8名

第1組

1. 0107012余明璟(大同國小) 2. 0107112蔡震揚(義竹國小) 3. 0107153黃品甯(水上國小)
4. 0107122吳冠穎(安東國小) 5. 0107247吳睿杰(福樂國小) 6. 0107165王勤智(大崙國小)
7. 0107026蔡侑辰(布袋國小) 8. 0107193陳梓睿(內甕國小)

第2組

1. 0107192沈琮哲(內甕國小) 2. 0107158賴品睿(水上國小) 3. 0107020周弘恩(布袋國小)
4. 0107123盧昱澂(安東國小) 5. 0107104莊名唯(龍崗國小) 6. 0107030翁梓堯(景山國小)
7. 0107203林品叡(竹崎國小) 8. 0107050羅羿辰(民雄國小)

第3組

1. 0107228陳品仲(平林國小) 2. 0107052陳郁勳(民雄國小) 3. 0107032蔡秉翰(景山國小)
4. 0107075張元睿(新港國小) 5. 0107029曾榆勝(布袋國小) 6. 0107103楊宏達(龍崗國小)
7. 0107227張恆綸(和興國小) 8. 0107108劉維喆(後塘國小)

第4組

1. 0107077詹鎮維(新港國小) 2. 0107105周昱亨(龍崗國小) 3. 0107087鄭立承(蒜頭國小)
4. 0107110羅立智(後塘國小) 5. 0107049洪愷奇(民雄國小) 6. 0107031陳冠旭(景山國小)
7. 0107003莊懷恩(阿里山國中小) 8. 0107230簡楷翰(平林國小)

第5組

1. 0107141陳禹崑(新埤國小) 2. 0107074林翰辰(新港國小) 3. 0107057陳柏凱(東榮國小)
4. 0107173陳聖昌(忠和國小) 5. 0107229劉皇億(平林國小) 6. 0107086侯柏瑋(蒜頭國小)
7. 0107090殷越(六腳國小) 8. 0107109蔣御恩(後塘國小)

第6組

1. 0107237陳弘御(梅北國小) 2. 0107246蔡承軒(祥和國小) 3. 0107143徐子祥(新埤國小)
4. 0107194莊鴻文(黎明國小) 5. 0107140鄧力洋(南新國小) 6. 0107096蔡昊恩(東石國小)
7. 0107056盧聖哲(東榮國小) 8. 0107033洪于翔(新塭國小)

第7組

1. 0107142李沛陽(新埤國小) 2. 0107037章以群(新塭國小) 3. 0107114柯廷昱(義竹國小)
4. 0107062林承鋒(東榮國小) 5. 0107044李宥晨(大林國小) 6. 0107131董劼(南新國小)
7. 0107069劉紹驊(溪口國小) 8. 0107234簡澄皓(梅北國小)

第8組

1. 0107129凌紹傑(南新國小) 2. 0107113黃泊睿(義竹國小) 3. 0107219簡丞昊(太興國小)
4. 0107034蘇晉佑(新塭國小) 5. 0107121陳品叡(安東國小) 6. 0107100李冠毅(港墘國小)
7. 0107018侯君陶(大同國小) 8. 0107163王梓安(水上國小)

(2) 100公尺

共61人 預賽：12(03-04 11:10)分8組擇優8名 決賽：30(03-04 14:35)取8名

第1組

1. 0107068黃伯恩(溪口國小) 2. 0107056盧聖哲(東榮國小) 3. 0107230簡楷翰(平林國小)
4. 0107141陳禹崑(新埤國小) 5. 0107254謝長晉(福樂國小) 6. 0107082鄭皓文(月眉國小)
7. 0107205黃昶睿(竹崎國小) 8. 0107112蔡震揚(義竹國小)

第2組

1. 0107157林益祥(水上國小) 2. 0107204劉承漢(竹崎國小) 3. 0107114柯廷昱(義竹國小)
4. 0107248謝明翰(福樂國小) 5. 0107145李佳宥(新埤國小) 6. 0107229劉皇億(平林國小)
7. 0107055簡于皓(東榮國小) 8. 0107002高昱杰(阿里山國中小)

第3組

1. 0107019李沛坤(大鄉國小) 2. 0107193陳梓睿(內甕國小) 3. 0107124林渝苻(南新國小)
4. 0107047劉俊廷(三和國小) 5. 0107194莊鴻文(黎明國小) 6. 0107215鄭煜融(義仁國小)
7. 0107164王哲展(水上國小) 8. 0107064郭子均(興中國小)

第4組

1. 0107032蔡秉翰(景山國小) 2. 0107020周弘恩(布袋國小) 3. 0107077詹鎮維(新港國小)
4. 0107132葉哲綸(南新國小) 5. 0107050羅羿辰(民雄國小) 6. 0107192沈琮哲(內甕國小)
7. 0107160林彥廷(水上國小) 8. 0107100李冠毅(港墘國小)

第5組

1. 0107090殷越(六腳國小) 2. 0107030翁梓堯(景山國小) 3. 0107078黃宥杰(新港國小)
4. 0107121陳品叡(安東國小) 5. 0107136王子鴻(南新國小) 6. 0107210林建宇(內埔國小)
7. 0107052陳郁勳(民雄國小) 8. 0107033洪于翔(新塭國小)

第6組

2. 0107049洪愷奇(民雄國小) 3. 0107031陳冠旭(景山國小) 4. 0107034蘇晉佑(新塭國小)
5. 0107044李宥晨(大林國小) 6. 0107122吳冠穎(安東國小) 7. 0107074林翰辰(新港國小)
8. 0107174羅泳晁(中埔國小)

第7組

2. 0107165王勤智(大崙國小) 3. 0107095黃博志(東石國小) 4. 0107087鄭立承(蒜頭國小)
5. 0107123盧昱澂(安東國小) 6. 0107182詹玉成(中埔國小) 7. 0107111黃韋杰(後塘國小)
8. 0107235沈詠曉(梅北國小)

第8組

2. 0107096蔡昊恩(東石國小) 3. 0107057陳柏凱(東榮國小) 4. 0107113黃泊睿(義竹國小)
5. 0107228陳品仲(平林國小) 6. 0107247吳睿杰(福樂國小) 7. 0107144洪宗佑(新埤國小)
8. 0107214鄧旭洵(光華國小)

(3) 200公尺

共39人 決賽：110(03-06 13:50)分5組 擇優8名

第1組

1. 0107067葉子睿(興中國小) 2. 0107174羅泳晁(中埔國小) 3. 0107082鄭皓文(月眉國小)
4. 0107078黃宥杰(新港國小) 5. 0107150張哲瑞(水上國小) 6. 0107254謝長晉(福樂國小)
7. 0107022曹仲黎(布袋國小) 8. 0107095黃博志(東石國小)

第2組

1. 0107196張景翔(隙頂國小) 2. 0107015黃紳烜(大同國小) 3. 0107051簡鈺德(民雄國小)
4. 0107048張仲騏(三和國小) 5. 0107214鄧旭洵(光華國小) 6. 0107248謝明翰(福樂國小)
7. 0107074林翰辰(新港國小) 8. 0107142李沛陽(新埤國小)

第3組

1. 0107144洪宗佑(新埤國小) 2. 0107060陳品宏(東榮國小) 3. 0107068黃伯恩(溪口國小)
4. 0107008洪偉傑(大同國小) 5. 0107130許宸銘(南新國小) 6. 0107077詹鎮維(新港國小)
7. 0107053邱偉宸(民雄國小) 8. 0107086侯柏瑋(蒜頭國小)

第4組

1. 0107126許騫方(南新國小) 2. 0107235沈詠曉(梅北國小) 3. 0107204劉承漢(竹崎國小)
4. 0107054盧永騰(民雄國小) 5. 0107183劉騏樂(中山國小) 6. 0107014李旻宇(大同國小)
7. 0107151陳麗晨(水上國小) 8. 0107058楊承翰(東榮國小)

第5組

2. 0107147王洺喆(水上國小) 3. 0107210林建宇(內埔國小) 4. 0107124林渝蓀(南新國小)
5. 0107055簡于皓(東榮國小) 6. 0107165王勤智(大崙國小) 7. 0107255葉栩佑(福樂國小)
8. 0107205黃昶睿(竹崎國小)

(4) 3000公尺競走

共16人 決賽：95(03-06 09:50)取8名

01. 0107010張景睿(大同國小) 02. 0107200賴煜凱(隙頂國小) 03. 0107201羅少璋(隙頂國小)
04. 0107041蕭大維(好美國小) 05. 0107072蔡承展(柳溝國小) 06. 0107085侯俊鴻(蒜頭國小)
07. 0107071葉書佑(柳溝國小) 08. 0107253劉奕樟(福樂國小) 09. 0107009侯崇義(大同國小)
10. 0107086侯柏璋(蒜頭國小) 11. 0107250吳楨逸(福樂國小) 12. 0107222廖哲毅(十字國小)
13. 0107199李叡宸(隙頂國小) 14. 0107011黃祺竣(大同國小) 15. 0107073楊鈞硯(柳溝國小)
16. 0107043張以承(好美國小)

(5) 4x100公尺接力

共18隊 決賽：44(03-04 15:50)分3組 擇優8名

第1組

3. 中埔國小 4. 阿里山國中小 5. 新埤國小 6. 蒜頭國小 7. 東榮國小 8. 水上國小

第2組

3. 新塭國小 4. 太保國小 5. 東石國小 6. 祥和國小 7. 大同國小 8. 鹿滿國小

第3組

3. 新港國小 4. 南新國小 5. 平林國小 6. 梅北國小 7. 布袋國小 8. 義仁國小

(6) 4x200公尺接力

共14隊 決賽：122(03-06 15:30)分2組 擇優8名

第1組

2. 大同國小 3. 水上國小 4. 南新國小 5. 中埔國小 6. 東榮國小 7. 新港國小
8. 內埔國小

第2組

2. 民雄國小 3. 大崙國小 4. 福樂國小 5. 蒜頭國小 6. 新埤國小 7. 東石國小
8. 布袋國小

(7) 三項全能-100公尺

共9人 決賽：56(03-05 09:15)分2組

第1組

3. 0107028黃品勛(布袋國小) 4. 0107198莊誠恩(隙頂國小) 5. 0107171黃柏維(柳林國小)
6. 0107236陳品睿(梅北國小) 7. 0107001林冠廷(大埔國中小)

第2組

3. 0107023蔡子鈞(布袋國小) 4. 0107024周子紘(布袋國小) 5. 0107197羅淨昊(隙頂國小)
6. 0107146潘宥翔(水上國小)

國小女生組

(1) 60公尺

共55人 預賽：66(03-05 11:20)分7組 每組取2名擇優10名

準決賽：81(03-05 15:00)分3組 每組取2名擇優2名 決賽：118(03-06 14:45)取8名

第1組

1. 0108080陳佩晴(灣內國小) 2. 0108117潘語嫻(水上國小) 3. 0108148陳媛蓁(中山國小)
4. 0108172沈佩璇(梅北國小) 5. 0108001楊靜恩(阿里山國中小) 6. 0108162葉珊瑜(瑞里國小)
7. 0108007李宥圻(大同國小) 8. 0108130黃筠喬(大崙國小)

第2組

1. 0108127詹宜蓁(水上國小) 2. 0108079黃睦蓁(灣內國小) 3. 0108098翁芸(義竹國小)
4. 0108002陽姍姍(阿里山國中小) 5. 0108011林佑芯(大同國小) 6. 0108163石巧恩(十字國小)
7. 0108171溫芯瑀(梅北國小) 8. 0108093張容滋(港墘國小)

第3組

1. 0108170王茗瑩(梅北國小) 2. 0108173何宜容(福樂國小) 3. 0108116陳蓁琳(新埤國小)
4. 0108097翁瑋彤(義竹國小) 5. 0108006張琪臻(大同國小) 6. 0108072侯念佑(蒜頭國小)
7. 0108027洪子甯(新塭國小) 8. 0108081侯宜辰(灣內國小)

第4組

1. 0108037溫凱甯(民雄國小) 2. 0108033簡岑恩(三和國小) 3. 0108164湯語昕(來吉國小)
4. 0108115陳語葳(新埤國小) 5. 0108174劉謹儀(福樂國小) 6. 0108026蔡尹喬(新塭國小)
7. 0108107林云鈴(安東國小) 8. 0108099翁家玉(義竹國小)

第5組

1. 0108022王渝晴(布袋國小) 2. 0108175何嘉真(福樂國小) 3. 0108068黃薰昀(新港國小)
4. 0108051楊雅鈞(興中國小) 5. 0108044賴琪棋(東榮國小) 6. 0108108黃彥綺(安東國小)
7. 0108024林好捷(景山國小) 8. 0108038劉雨熙(民雄國小)

第6組

1. 0108036陳意涵(民雄國小) 2. 0108013黃宇婕(布袋國小) 3. 0108055王婕瑜(興中國小)
4. 0108152楊亞柔(黎明國小) 5. 0108070李佩澄(新港國小) 6. 0108071江沛玲(月眉國小)
7. 0108025鄭詩璇(景山國小) 8. 0108041彭琇暄(東榮國小)

第7組

2. 0108089陳品璇(塭港國小) 3. 0108106王燕霓(太保國小) 4. 0108160葉惠喬(太興國小)
5. 0108043鄭好婕(東榮國小) 6. 0108166朱子晴(山美國小) 7. 0108120蔡旻潔(水上國小)
8. 0108066陳又儀(新港國小)

(2) 100公尺

共50人 預賽：8(03-04 10:30)分7組擇優8名 決賽：29(03-04 14:30)取8名

第1組

1. 0108124陳子暄(水上國小) 2. 0108051楊雅鈞(興中國小) 3. 0108090蔡岑歆(塭港國小)
4. 0108098翁芸(義竹國小) 5. 0108169陳宥姍(梅北國小) 6. 0108026蔡尹喬(新塭國小)
7. 0108068黃薰昀(新港國小) 8. 0108005王子勻(大同國小)

第2組

2. 0108027洪子甯(新塭國小) 3. 0108113呂宜臻(南新國小) 4. 0108037溫凱甯(民雄國小)
5. 0108006張琪臻(大同國小) 6. 0108097翁瑋彤(義竹國小) 7. 0108059黃芷翎(柳溝國小)
8. 0108093張容滋(港墘國小)

第3組

2. 0108009胡沛清(大同國小) 3. 0108041彭琇暄(東榮國小) 4. 0108148陳媛蓁(中山國小)
5. 0108164湯語昕(來吉國小) 6. 0108060賴品諭(柳溝國小) 7. 0108099翁家玉(義竹國小)
8. 0108162葉珊瑜(瑞里國小)

第4組

2. 0108173何宜容(福樂國小) 3. 0108138李采縈(中埔國小) 4. 0108045周湘妮(東榮國小)
5. 0108150葉紋臻(和睦國小) 6. 0108002陽姍姍(阿里山國中小) 7. 0108061李涵甄(柳溝國小)
8. 0108116陳蓁琳(新埤國小)

第5組

2. 0108082吳婕語(東石國小) 3. 0108001楊靜恩(阿里山國中小) 4. 0108149洪珮孺(和睦國小)
5. 0108040周愛妮(東榮國小) 6. 0108115陳語葳(新埤國小) 7. 0108146黃佳婕(中埔國小)
8. 0108175何嘉真(福樂國小)

第6組

2. 0108168林品孜(和興國小) 3. 0108073黃筠晴(蒜頭國小) 4. 0108117潘語嫻(水上國小)
5. 0108171溫芯瑀(梅北國小) 6. 0108066陳又儀(新港國小) 7. 0108174劉謹儀(福樂國小)
8. 0108055王婕瑜(興中國小)

第7組

2. 0108050羅俞嫻(興中國小) 3. 0108070李佩澄(新港國小) 4. 0108091李泊醇(龍港國小)
5. 0108121曾采恩(水上國小) 6. 0108106王燕霓(太保國小) 7. 0108152楊亞柔(黎明國小)
8. 0108170王茗瑩(梅北國小)

(3) 200公尺

共23人 決賽：109(03-06 13:40)分3組 擇優8名

第1組

1. 0108060賴品諭(柳溝國小) 2. 0108176李采璇(福樂國小) 3. 0108078侯槲芸(灣內國小)
4. 0108045周湘妮(東榮國小) 5. 0108169陳宥姍(梅北國小) 6. 0108050羅俞嫻(興中國小)
7. 0108038劉雨熙(民雄國小) 8. 0108032詹詠羽(三和國小)

第2組

1. 0108082吳婕語(東石國小) 2. 0108059黃芷翎(柳溝國小) 3. 0108036陳意涵(民雄國小)
4. 0108073黃筠晴(蒜頭國小) 5. 0108138李采縈(中埔國小) 6. 0108040周愛妮(東榮國小)
7. 0108168林品孜(和興國小) 8. 0108117潘語嫻(水上國小)

第3組

2. 0108164湯語昕(來吉國小) 3. 0108158吳巧茹(內埔國小) 4. 0108061李涵甄(柳溝國小)
5. 0108109何彤玥(南新國小) 6. 0108039李若梵(民雄國小) 7. 0108042周沛沄(東榮國小)
8. 0108007李宥圻(大同國小)

(4) 3000公尺競走

共10人 決賽：94(03-06 09:50)取8名

01. 0108063藤原千晴(柳溝國小) 02. 0108179黃婕恩(福樂國小) 03. 0108147張以靜(中埔國小)
04. 0108145周心翎(中埔國小) 05. 0108030張芸忻(好美國小) 06. 0108064邱楷芯(柳溝國小)
07. 0108062鄭藝萱(柳溝國小) 08. 0108180涂芸榕(福樂國小) 09. 0108181黃紋綺(福樂國小)
10. 0108139張郁慈(中埔國小)

(5) 4x100公尺接力

共18隊 決賽：43(03-04 15:40)分3組 擇優8名

第1組

3. 中埔國小 4. 布袋國小 5. 大崙國小 6. 東石國小 7. 大同國小 8. 東榮國小

第2組

3. 三和國小 4. 新港國小 5. 灣內國小 6. 水上國小 7. 鹿滿國小 8. 阿里山國中小

第3組

3. 太保國小 4. 民雄國小 5. 柳溝國小 6. 梅北國小 7. 福樂國小 8. 新塭國小

(6) 4x200公尺接力

共11隊 決賽：121(03-06 15:20)分2組 擇優8名

第1組

3. 東石國小 4. 東榮國小 5. 布袋國小 6. 柳溝國小 7. 大崙國小 8. 水上國小

第2組

3. 福樂國小 4. 新港國小 5. 民雄國小 6. 梅北國小 7. 新塭國小

(7) 三項全能-100公尺

共5人 決賽：55(03-05 09:10)

3. 0108135羅文萍(大崙國小) 4. 0108012蔡佳彤(布袋國小) 5. 0108129沈軒瑩(大崙國小)

6. 0108049何宸樂(菁埔國小) 7. 0108134曾嘉欣(大崙國小)

國小五年級男生組

(1) 60公尺

共62人 預賽：64(03-05 10:50)分8組 每組取2名擇優8名

準決賽：82(03-05 15:10)分3組 每組取2名擇優2名 決賽：119(03-06 14:55)取8名

第1組

1. 0109104黃英傑(社口國小) 2. 0109106劉洧綸(民和國小) 3. 0109034謝秉修(新港國小)

4. 0109121劉宗鵬(平林國小) 5. 0109123王柏宸(梅北國小) 6. 0109073劉冠豪(水上國小)

7. 0109131吳易儒(福樂國小) 8. 0109047吳堉豪(東石國小)

第2組

1. 0109062劉益誠(南新國小) 2. 0109102羅章昕(社口國小) 3. 0109025錢禹博(東榮國小)

4. 0109049李冠德(港墘國小) 5. 0109107游子弘(民和國小) 6. 0109071林呈彥(水上國小)

7. 0109089張翊帆(中埔國小) 8. 0109118蘇俊享(平林國小)

第3組

1. 0109048陳芎蕘(港墘國小) 2. 0109093楊承祐(中埔國小) 3. 0109028溫允廷(興中國小)

4. 0109042林浩地(月眉國小) 5. 0109063葉訓帆(南新國小) 6. 0109024林宸宇(東榮國小)

7. 0109105陳拓元(民和國小) 8. 0109076吳奇翰(水上國小)

第4組

1. 0109014洪仲志(新塭國小) 2. 0109088林宥廷(中埔國小) 3. 0109022盧兆恩(東榮國小)
4. 0109064張允獻(南新國小) 5. 0109050林政勳(港墘國小) 6. 0109011蔡耀鴻(布袋國小)
7. 0109059盧宥辰(安東國小) 8. 0109110莊誠光(隙頂國小)

第5組

1. 0109003林邵軒(阿里山國中小) 2. 0109125高楷翔(祥和國小) 3. 0109015洪梓鈞(新塭國小)
4. 0109013蕭郁諺(布袋國小) 5. 0109061葉詠謙(安東國小) 6. 0109017盧奕翔(大林國小)
7. 0109044郭東燁(蒜頭國小) 8. 0109111劉忠彥(隙頂國小)

第6組

1. 0109016蔡旻勳(新塭國小) 2. 0109005安宥綸(阿里山國中小) 3. 0109007楊凱勳(大同國小)
4. 0109083李承昊(大崙國小) 5. 0109070陳禹碩(新埤國小) 6. 0109051陳繹憲(龍崗國小)
7. 0109127詹詒維(祥和國小) 8. 0109060林峻玄(安東國小)

第7組

2. 0109021何建興(民雄國小) 3. 0109037張祐誠(新港國小) 4. 0109069張一真(新埤國小)
5. 0109126吳祈樂(祥和國小) 6. 0109124林廷勳(梅北國小) 7. 0109112蔡常朋(竹崎國小)
8. 0109053鄭琮潤(龍崗國小)

第8組

2. 0109046蔡詠雅(東石國小) 3. 0109130李琮(福樂國小) 4. 0109035陳竑均(新港國小)
5. 0109052王信翔(龍崗國小) 6. 0109113林秉叡(內埔國小) 7. 0109122吳呈哲(梅北國小)
8. 0109103黃子凱(社口國小)

(2) 100公尺

共52人 預賽：10(03-04 10:50)分7組擇優8名 決賽：28(03-04 14:25)取8名

第1組

1. 0109115林楷宸(平林國小) 2. 0109113林秉叡(內埔國小) 3. 0109044郭東燁(蒜頭國小)
4. 0109006吳凱翔(阿里山國中小) 5. 0109065鄭翔翊(南新國小) 6. 0109090胡益達(中埔國小)
7. 0109046蔡詠雅(東石國小) 8. 0109107游子弘(民和國小)

第2組

1. 0109116簡彥(平林國小) 2. 0109004葉宗諭(阿里山國中小) 3. 0109054劉政諺(龍崗國小)
4. 0109042林洁地(月眉國小) 5. 0109031陳昱羣(美林國小) 6. 0109104黃英傑(社口國小)
7. 0109062劉益誠(南新國小) 8. 0109048陳芎蕨(港墘國小)

第3組

1. 0109078吳瑋哲(水上國小) 2. 0109049李冠德(港墘國小) 3. 0109017盧奕翔(大林國小)
4. 0109070陳禹碩(新埤國小) 5. 0109007楊凱勳(大同國小) 6. 0109103黃子凱(社口國小)
7. 0109032陳躍宸(美林國小) 8. 0109055吳維剛(龍崗國小)

第4組

2. 0109014洪仲志(新塭國小) 3. 0109098宮崇紳(和睦國小) 4. 0109069張一真(新埤國小)
5. 0109102羅章昕(社口國小) 6. 0109024林宸宇(東榮國小) 7. 0109050林政勳(港墘國小)
8. 0109072呂品頡(水上國小)

第5組

2. 0109128陳尉營(祥和國小) 3. 0109109蘇紹齊(隙頂國小) 4. 0109068雲謙(新埤國小)
5. 0109071林呈彥(水上國小) 6. 0109025錢禹博(東榮國小) 7. 0109045黃義翔(六美國小)
8. 0109036黃鉞場(新港國小)

第6組

2. 0109028溫允廷(興中國小) 3. 0109034謝秉修(新港國小) 4. 0109105陳拓元(民國國小)
5. 0109022盧兆恩(東榮國小) 6. 0109089張翊帆(中埔國小) 7. 0109021何建興(民雄國小)
8. 0109125高楷翔(祥和國小)

第7組

2. 0109030王昱霖(興中國小) 3. 0109091羅振東(中埔國小) 4. 0109106劉洧綸(民國國小)
5. 0109118蘇俊享(平林國小) 6. 0109129陳奕群(祥和國小) 7. 0109130李璫(福樂國小)
8. 0109037張祐誠(新港國小)

國小五年級女生組

(1) 60公尺

共59人 預賽：63(03-05 10:30)分8組 每組取2名擇優8名

準決賽：79(03-05 14:50)分3組 每組取2名擇優2名 決賽：117(03-06 14:35)取8名

第1組

1. 0110064朱茵悅(南新國小) 2. 0110016陳巧翊(大林國小) 3. 0110075陳孜妍(中埔國小)
4. 0110082王怡文(內甕國小) 5. 0110105葉詠晴(福樂國小) 6. 0110081劉言(社口國小)
7. 0110096謝芮晴(梅北國小) 8. 0110041林姿妤(新港國小)

第2組

1. 0110073趙妤霏(中埔國小) 2. 0110028何筱筑(興中國小) 3. 0110084張雅忻(內埔國小)
4. 0110095劉郡岑(梅北國小) 5. 0110005林鑿綺(大同國小) 6. 0110045許瑀涵(六美國小)
7. 0110104周玟廷(福樂國小) 8. 0110063葉靜宜(南新國小)

第3組

1. 0110074張芸樞(中埔國小) 2. 0110102柯采瑢(祥和國小) 3. 0110029王薔媚(興中國小)
4. 0110027何禹丞(菁埔國小) 5. 0110007蕭竹馨(大同國小) 6. 0110089張語妍(平林國小)
7. 0110050呂律霓(港墘國小) 8. 0110098劉姝彤(梅北國小)

第4組

2. 0110036黃彥蓉(興中國小) 3. 0110002邱乙芳(大埔國中小) 4. 0110048高語歆(東石國小)
5. 0110049陳享絮茹(港墘國小) 6. 0110091謝采葳(平林國小) 7. 0110006許語妍(大同國小)
8. 0110103李苙語(祥和國小)

第5組

2. 0110086汪彧軒(達邦國小) 3. 0110083安懿璇(黎明國小) 4. 0110001柯瑋琳(大埔國中小)
5. 0110046吳芷樞(東石國小) 6. 0110014蔡沛諭(布袋國小) 7. 0110059呂昀真(安東國小)
8. 0110092李宥縈(平林國小)

第6組

2. 0110012蕭小暄(布袋國小) 3. 0110067黃莉妍(水上國小) 4. 0110020吳昱萱(民雄國小)
5. 0110047吳芷綾(東石國小) 6. 0110077謝函倪(中山國小) 7. 0110023陳柔妘(東榮國小)
8. 0110087汪芷樛(來吉國小)

第7組

2. 0110066戴岑恩(水上國小) 3. 0110003賴佩潔(阿里山國中小) 4. 0110088鄭沙拉米亞(來吉國小)
5. 0110013張恩僑(布袋國小) 6. 0110024蕭博云(東榮國小) 7. 0110021何予喬(民雄國小)
8. 0110076陳靖雅(中山國小)

第8組

2. 0110019何孟芹(民雄國小) 3. 0110004莊郁婷(阿里山國中小) 4. 0110042詹苡辰(月眉國小)
5. 0110065高欣妤(南新國小) 6. 0110068王語芯(水上國小) 7. 0110107王譽儒(福樂國小)
8. 0110026蘇郁喬(東榮國小)

(2) 100公尺

共54人 預賽：7(03-04 10:00)分7組擇優8名 決賽：27(03-04 14:20)取8名

第1組

1. 0110004莊郁婷(阿里山國中小) 2. 0110087汪芷樺(來吉國小) 3. 0110106胡沛瑜(福樂國小)
4. 0110024蕭博云(東榮國小) 5. 0110076陳靖雅(中山國小) 6. 0110062劉紫萱(南新國小)
7. 0110039莊映絃(柳溝國小) 8. 0110086汪彧軒(達邦國小)

第2組

1. 0110048高語歆(東石國小) 2. 0110097劉娜亭(梅北國小) 3. 0110003賴佩潔(阿里山國中小)
4. 0110077謝函倪(中山國小) 5. 0110014蔡沛諭(布袋國小) 6. 0110060呂苡寧(南新國小)
7. 0110074張芸樺(中埔國小) 8. 0110016陳巧翊(大林國小)

第3組

1. 0110065高欣妤(南新國小) 2. 0110029王薔媚(興中國小) 3. 0110041林姿妤(新港國小)
4. 0110095劉郡岑(梅北國小) 5. 0110012蕭小暄(布袋國小) 6. 0110072涂羽欣(中埔國小)
7. 0110046吳芷樺(東石國小) 8. 0110019何孟芹(民雄國小)

第4組

1. 0110101陳采甯(梅北國小) 2. 0110075陳孜妍(中埔國小) 3. 0110028何筱筑(興中國小)
4. 0110050呂律霓(港墘國小) 5. 0110022羅于喬(民雄國小) 6. 0110084張雅忻(內埔國小)
7. 0110011潘蒞芯(布袋國小) 8. 0110047吳芷綾(東石國小)

第5組

1. 0110082王怡文(內甕國小) 2. 0110079黃苡恩(和睦國小) 3. 0110034何柔萱(興中國小)
4. 0110049陳享潔茹(港墘國小) 5. 0110091謝采葳(平林國小) 6. 0110042詹苡辰(月眉國小)
7. 0110068王語芯(水上國小) 8. 0110020吳昱萱(民雄國小)

第6組

2. 0110080陳巧凡(和睦國小) 3. 0110108曾詠欣(福樂國小) 4. 0110067黃莉妍(水上國小)
5. 0110083安懿璇(黎明國小) 6. 0110023陳柔妘(東榮國小) 7. 0110089張語妍(平林國小)
8. 0110081劉言(社口國小)

第7組

2. 0110107王譽儒(福樂國小) 3. 0110088鄭沙拉米亞(來吉國小) 4. 0110078黃羿雅(和睦國小)
5. 0110092李宥縈(平林國小) 6. 0110066戴岑恩(水上國小) 7. 0110025李欣宸(東榮國小)
8. 0110017江欣宸(三和國小)

國小四年級男生組

(1) 60公尺

共65人 預賽：73(03-05 13:50)分9組擇優16名 決賽：116(03-06 14:25)分2組 擇優8名

第1組

1. 0111041黃重昱(中埔國小) 2. 0111047黃偉丞(沄水國小) 3. 0111023陳智淵(蒜頭國小)
4. 0111004吳旻翹(大同國小) 5. 0111064胡穎杰(平林國小) 6. 0111034張秉程(水上國小)
7. 0111007陳泓年(大鄉國小) 8. 0111056許博睿(光華國小)

第2組

1. 0111050張孟傑(社口國小) 2. 0111054張儒清(內埔國小) 3. 0111014江健宗(大林國小)
4. 0111058陳佳維(瑞里國小) 5. 0111061田祈宥(十字國小) 6. 0111063林侑辰(平林國小)
7. 0111042黃重彥(中埔國小) 8. 0111057陳竑邑(義仁國小)

第3組

2. 0111016郭子睿(東榮國小) 3. 0111055吳展丞(內埔國小) 4. 0111013顏上凱(大林國小)
5. 0111062盧丞祐(平林國小) 6. 0111060石奇洛(十字國小) 7. 0111049汪品丞(社口國小)
8. 0111040涂子善(中埔國小)

第4組

2. 0111044詹昕叡(和睦國小) 3. 0111037馬嘉隆(大崙國小) 4. 0111043林昶均(中山國小)
5. 0111026黃玉辰(義竹國小) 6. 0111018黃元鴻(東榮國小) 7. 0111051莊智謙(黎明國小)
8. 0111038陳睿誠(柳林國小)

第5組

2. 0111027林宣宇(義竹國小) 3. 0111039陳育男(柳林國小) 4. 0111045林弈喆(和睦國小)
5. 0111052王秉睿(竹崎國小) 6. 0111017陳芄佐(東榮國小) 7. 0111020張恩郡(柳溝國小)
8. 0111001葉育霖(大埔國中小)

第6組

2. 0111012蘇宇瀚(新塭國小) 3. 0111059汪泓武(達邦國小) 4. 0111029龔新凱(安東國小)
5. 0111002邱元凱(大埔國中小) 6. 0111021嚴靖閔(柳溝國小) 7. 0111053蕭家程(竹崎國小)
8. 0111065簡澄翔(梅北國小)

第7組

2. 0111019莊善名(柳溝國小) 3. 0111003陳義仁(大埔國中小) 4. 0111032林辰祐(南新國小)
5. 0111008周秉諺(布袋國小) 6. 0111015賴彥碩(民雄國小) 7. 0111011蔡滄惟(新塭國小)
8. 0111030范苙樺(安東國小)

第8組

2. 0111025蔡尚聰(東石國小) 3. 0111006陳博宇(大同國小) 4. 0111036李易軒(水上國小)
5. 0111033吳曜名(南新國小) 6. 0111009蔡均祐(布袋國小) 7. 0111046李宏州(沄水國小)
8. 0111028戴丁柏(安東國小)

第9組

2. 0111005張鈞皓(大同國小) 3. 0111048葉曜臣(沄水國小) 4. 0111035高承楷(水上國小)
5. 0111024陳品睿(東石國小) 6. 0111010蕭子嚴(布袋國小) 7. 0111031陳品叡(南新國小)
8. 0111022李宗儒(新港國小)

國小四年級女生組

(1) 60公尺

共40人 預賽：69(03-05 13:30)分5組擇優16名 決賽：115(03-06 14:15)分2組 擇優8名

第1組

1. 0112004王歆媛(布袋國小) 2. 0112002柯瑋妮(大埔國中小) 3. 0112011洪于棠(柳溝國小)
4. 0112007黃卉萱(民雄國小) 5. 0112027莊智恩(黎明國小) 6. 0112023阮佩琪(中埔國小)
7. 0112035沈思靜(梅北國小) 8. 0112013陳芊雅(義竹國小)

第2組

1. 0112001邱婕甯(大埔國中小) 2. 0112037盧思嘉(祥和國小) 3. 0112008張思瑄(民雄國小)
4. 0112029鄭喬云(光華國小) 5. 0112019戴湘錡(水上國小) 6. 0112003翁仟羽(布袋國小)
7. 0112021歐宛熏(柳林國小) 8. 0112018白可昀(南新國小)

第3組

1. 0112038吳思葵(福樂國小) 2. 0112005高明可(布袋國小) 3. 0112033陳以樂(平林國小)
4. 0112006潘宥嬪(民雄國小) 5. 0112026林若華(中山國小) 6. 0112017朱寶秀(南新國小)
7. 0112020林俞彤(柳林國小) 8. 0112030劉靜瑩(光華國小)

第4組

1. 0112009李翊萱(東榮國小) 2. 0112016蕭喬韓(南新國小) 3. 0112039王舒嫵(福樂國小)
4. 0112014翁彩菲(義竹國小) 5. 0112022李雅竺(中埔國小) 6. 0112025陳語宸(中山國小)
7. 0112031邱柔涵(瑞里國小) 8. 0112034胡瑩柔(平林國小)

第5組

1. 0112012黃嘉欣(柳溝國小) 2. 0112024黃立嫻(中埔國小) 3. 0112028林含諭(內埔國小)
4. 0112010官宛蓁(東榮國小) 5. 0112015翁梓晴(義竹國小) 6. 0112032許楠蓁(瑞里國小)
7. 0112036林昀萱(梅北國小) 8. 0112040楊于萱(福樂國小)

混合運動各項目名單

國小男生組

(1) 三項全能

共9人 決賽：取7名

0107001林冠廷(大埔國中小) 0107236陳品睿(梅北國小) 0107171黃柏維(柳林國小)
0107146潘宥翔(水上國小) 0107023蔡子鈞(布袋國小) 0107024周子紘(布袋國小)
0107028黃品勛(布袋國小) 0107197羅淨昊(隙頂國小) 0107198莊誠恩(隙頂國小)

國小女生組

(1) 三項全能

共5人 決賽：取3名

0108129沈軒瑩(大崙國小) 0108012蔡佳彤(布袋國小) 0108134曾嘉欣(大崙國小)
0108049何宸樂(菁埔國小) 0108135羅文萍(大崙國小)

田徑社會男子組大會紀錄

次序	項目	單位	姓名	成績	屆次
1	跳高	大林鎮	邱永盛	1.98m	33
2	跳遠	布袋鎮	廖彥智	7.08m	40
3	鉛球	阿里山鄉	莊孟安	13.11m	104
4	鐵餅	朴子市	宋坤發	44.74m	38
5	標槍	東石鄉	古嘉和	64.91m	103
6	100公尺	鹿草鄉	吳文貴	11.27	111
7	200公尺	民雄鄉	江宗翰	22.34	111
8	400公尺	民雄鄉	江宗翰	49.65	111
9	800公尺	梅山鄉	劉銘祥	2:07.08	111
10	1500公尺	梅山鄉	劉銘祥	4:30.86	111
11	5000公尺	民雄鄉	潘俊穎	17:45.43	112
12	10000公尺	民雄鄉	潘俊穎	36:35.69	112
13	110公尺跨欄				
14	400公尺跨欄	東石鄉	蔡昭璋	1:01.17	111
15	4x100公尺接力	民雄鄉	周沅駿 曾泰竣 蕭仲穎 江宗翰	44.94	111
16	4x400公尺接力	東石鄉	蔡昭璋 陳震仰 李君佑 詹登凱	4:35.89	112

田徑社會女子組大會紀錄

次序	項目	單位	姓名	成績	屆次
1	跳高	朴子市	吳淑芬	1.72m	46
2	跳遠	朴子市	許瓊美	5.75m	34
3	鉛球	朴子市	蔡素珍	12.80m	44
4	鐵餅	阿里山	方思華	45.68m	43
5	標槍	阿里山	方思華	53.22m	46
6	100公尺	朴子市	涂嘉凌	12.80	112
7	200公尺	朴子市	涂嘉凌	26.41	111
8	400公尺	朴子市	涂嘉凌	1:02.02	112
9	800公尺	朴子市	陳心瑩	2:37.28	113
10	1500公尺	朴子市	陳心瑩	5:47.14	113
11	5000公尺	朴子市	陳心瑩	23:22.45	113
12	10000公尺	番路鄉	吳帛霓	46:50.72	112
13	100公尺跨欄	朴子市	許庭語	20.71	112
14	400公尺跨欄				
15	4x100公尺接力	朴子市	陳泯誼 蔡沛琪 方怡婷 涂嘉凌	52.70	112
16	4x400公尺接力	朴子市	蔡沛琪 陳泯誼 方怡婷 涂嘉凌	4:29.86	112

田徑社會混合組大會紀錄

次序	項目	單位	姓名	成績	屆次
1	4x400公尺混合接力				

田徑國中男生組大會紀錄

次序	項目	單位	姓名	成績	屆次
1	跳高	太保市	呂承捷	1.70m	113
2	跳遠	太保市	葉豐銘	6.43m	113
3	鉛球	竹崎鄉	簡志麟	13.44m	111
4	鐵餅	民雄鄉	洪喻琨	36.18m	112
5	標槍	民雄鄉	洪喻琨	51.73m	112
6	100公尺	水上鄉	賴盈禔	11.18	112
7	200公尺	水上鄉	賴盈禔	23.23	112
8	400公尺	梅山鄉	林柏勳	53.31	111
9	800公尺	梅山鄉	楊博宇	2:09.61	111
10	1500公尺	溪口鄉	陳學閔	4:39.56	112
11	3000公尺	布袋鎮	陳冠融	10:24.82	113
12	110公尺跨欄	竹崎鄉	何昱陞	16.02	112
13	400公尺跨欄	朴子市	莊少庭	1:03.01	113
14	5000公尺競走	太保市	姚家順	28:28.12	113
15	4x100公尺接力	水上鄉	陳柏任 龍炫睿 吳俊豪 賴盈禔	46.35	112
16	4x400公尺接力	梅山鄉	王茂樺 楊博宇 陳聖凱 林柏勳	3:42.77	111

田徑國中女生組大會紀錄

次序	項目	單位	姓名	成績	屆次
1	跳高	太保市	葉旆語	1.35m	111
2	跳遠	太保市	黃苡瑄	4.78m	112
3	鉛球	朴子市	鄭羽恩	10.51m	112
4	鐵餅	水上鄉	馬安妤	24.92m	113
5	標槍	竹崎鄉	陳沁淳	31.24m	113
6	100公尺	朴子市	方妮	12.89	111
7	200公尺	朴子市	方妮	27.27	111
8	400公尺	梅山鄉	簡仙昀	1:02.97	112
9	800公尺	朴子市	陳心瑩	2:39.38	112
10	1500公尺	朴子市	陳心瑩	5:28.04	112
11	3000公尺	布袋鎮	侯驊紘	12:58.69	112
12	5000公尺競走	溪口鄉	王佳琪	30:53.52	111
13	100公尺跨欄	朴子市	楊嘉惠	18.75	111

14	400公尺跨欄	民雄鄉	郭思妤	1:16.18	111
15	4x100公尺接力	朴子市	陳心瑩 方妮 劉家均 楊嘉惠	53.74	111
16	4x400公尺接力	朴子市	楊嘉惠 陳心瑩 劉家均 方妮	4:38.92	111

田徑國中混合組大會紀錄

次序	項目	單位	姓名	成績	屆次
1	4x400公尺混合接力				

田徑國小男生組大會紀錄

次序	項目	單位	姓名	成績	屆次
1	跳高	朴子市	李冠霆	1.56m	107
2	跳遠	朴子市	趙宇恆	5.24m	108
3	鉛球	阿里山鄉	陳浩威	12.73m	107
4	壘球擲遠	番路鄉	林瑞源	67.69m	100
5	60公尺	水上鄉	林秉燊	8.09	113
6	100公尺	水上鄉	林秉燊	12.51	113
7	200公尺	朴子市	陳昱丞	26.28	113
8	3000公尺競走	溪口鄉	劉翊睿	18:29.26	112
9	4x100公尺接力	水上鄉	張淙幃 何德義 林子筌 林秉燊	53.01	113
10	4x200公尺接力	太保市	黃育祥 李沅澄 王于睿 陳宇全	1:53.74	113
11	三項全能	布袋鎮	蔡博進	1501	111

田徑國小女生組大會紀錄

次序	項目	單位	姓名	成績	屆次
1	跳高	梅山鄉	徐名慧	1.38m	108
2	跳遠	民雄鄉	何雅文	4.37m	
3	鉛球	阿里山鄉	汪懿	10.37m	
4	壘球擲遠	民雄鄉	林芊妤	51.42m	
5	60公尺	中埔鄉	許沛涵	8.41	113
6	100公尺	梅山鄉	吳岑珍	13.18	112
7	200公尺	梅山鄉	吳岑珍	27.83	112
8	3000公尺競走	民雄鄉	劉乃菁	18:42.69	112
9	4x100公尺接力	太保市	龔羿予 蔡育欣 黃苡瑄 葉奈怡	56.18	111
10	4x200公尺接力	梅山鄉	陳思菱 張芷蕾 蘇幸筠 吳岑珍	2:07.35	112
11	三項全能	鹿草鄉	劉芮瑜	1210	111

嘉義縣 114 年全縣運動會【游泳】技術手冊

第一條 競賽日期：

一、社會組：中華民國 114 年 3 月 30 日（星期日）。

二、國小組：中華民國 114 年 3 月 31 日（星期一）。

第二條 競賽地點：嘉義縣健康生活館（鹿草鄉豐稠村馬稠後農場 61 號）。

第三條 競賽項目與分組：

一、國小低、中年級組

自由式：25 公尺、50 公尺、100 公尺

仰 式：25 公尺、50 公尺

蛙 式：25 公尺、50 公尺

蝶 式：25 公尺、50 公尺

接 力：4x25 公尺自由式、4x25 公尺混合式

二、國小高年級組

自由式：50 公尺、100 公尺、200 公尺

仰 式：50 公尺、100 公尺

蛙 式：50 公尺、100 公尺

蝶 式：50 公尺、100 公尺

混合式：200 公尺

接 力：4x50 公尺自由式、4x50 公尺混合式

三、社會組

自由式：50 公尺、100 公尺、200 公尺、400 公尺、800 公尺、1500 公尺

仰 式：50 公尺、100 公尺、200 公尺

蛙 式：50 公尺、100 公尺、200 公尺

蝶 式：50 公尺、100 公尺、200 公尺

混合式：200 公尺、400 公尺

接 力：4x50 公尺自由式、4x50 公尺混合式

四、以上各級分男、女組

第四條 競賽預定賽程表：

第一天 3月30日(星期日) 上午08:50檢錄、09:00比賽				
項次	組別	項目(計時決賽)	組別	項次
1	社會女生組	1500公尺自由式	社會男生組	2
3	社會女生組	50公尺蛙式	社會男生組	4
5	社會女生組	100公尺仰式	社會男生組	6
7	社會女生組	200公尺蛙式	社會男生組	8
9	社會女生組	400公尺混合式	社會男生組	10
11	社會女生組	50公尺自由式	社會男生組	12
13	社會女生組	100公尺蝶式	社會男生組	14
15	社會女生組	200公尺自由式	社會男生組	16
17	社會女生組	4x50公尺混合式接力	社會男生組	18
第一天 3月30日(星期日) 下午12:50檢錄、13:00比賽				
19	社會女生組	800公尺自由式	社會男生組	20
21	社會女生組	200公尺混合式	社會男生組	22
23	社會女生組	50公尺仰式	社會男生組	24
25	社會女生組	100公尺蛙式	社會男生組	26
27	社會女生組	200公尺仰式	社會男生組	28
29	社會女生組	400公尺自由式	社會男生組	30
31	社會女生組	50公尺蝶式	社會男生組	32
33	社會女生組	100公尺自由式	社會男生組	34
35	社會女生組	200公尺蝶式	社會男生組	36
37	社會女生組	4x50公尺自由式接力	社會男生組	38
第二天 3月31日(星期一) 上午08:50檢錄、09:00比賽				
項次	組別	項目(計時決賽)	組別	項次
39	國小高年級女生組	200公尺混合式	國小高年級男生組	40
41	國小低年級女生組	50公尺蛙式	國小低年級男生組	42
43	國小中年級女生組	50公尺蛙式	國小中年級男生組	44
45	國小高年級女生組	50公尺蛙式	國小高年級男生組	46
47	國小低年級女生組	25公尺仰式	國小低年級男生組	48
49	國小中年級女生組	25公尺仰式	國小中年級男生組	50

51	國小高年級女生組	100 公尺仰式	國小高年級男生組	52
53	國小低年級女生組	50 公尺自由式	國小低年級男生組	54
55	國小中年級女生組	50 公尺自由式	國小中年級男生組	56
57	國小高年級女生組	50 公尺自由式	國小高年級男生組	58
59	國小低年級女生組	25 公尺蝶式	國小低年級男生組	60
61	國小中年級女生組	25 公尺蝶式	國小中年級男生組	62
63	國小高年級女生組	100 公尺蝶式	國小高年級男生組	64
65	國小低年級女生組	4x25 公尺混合式接力	國小低年級男生組	66
67	國小中年級女生組	4x25 公尺混合式接力	國小中年級男生組	68
69	國小高年級女生組	4x50 公尺混合式接力	國小高年級男生組	70
第二天 3 月 31 日(星期一) 下午 12 : 50 檢錄、13 : 00 比賽				
71	國小低年級女生組	100 公尺自由式	國小低年級男生組	72
73	國小中年級女生組	100 公尺自由式	國小中年級男生組	74
75	國小高年級女生組	100 公尺自由式	國小高年級男生組	76
77	國小低年級女生組	50 公尺蝶式	國小低年級男生組	78
79	國小中年級女生組	50 公尺蝶式	國小中年級男生組	80
81	國小高年級女生組	50 公尺蝶式	國小高年級男生組	82
83	國小低年級女生組	25 公尺自由式	國小低年級男生組	84
85	國小中年級女生組	25 公尺自由式	國小中年級男生組	86
87	國小高年級女生組	200 公尺自由式	國小高年級男生組	88
89	國小低年級女生組	50 公尺仰式	國小低年級男生組	90
91	國小中年級女生組	50 公尺仰式	國小中年級男生組	92
93	國小高年級女生組	50 公尺仰式	國小高年級男生組	94
95	國小低年級女生組	25 公尺蛙式	國小低年級男生組	96
97	國小中年級女生組	25 公尺蛙式	國小中年級男生組	98
99	國小高年級女生組	100 公尺蛙式	國小高年級男生組	100
101	國小低年級女生組	4x25 公尺自由式接力	國小低年級男生組	102
103	國小中年級女生組	4x25 公尺自由式接力	國小中年級男生組	104
105	國小高年級女生組	4x50 公尺自由式接力	國小高年級男生組	106

第五條 參賽資格：依據 114 年全縣運動會競賽規程第七條規定辦理。

第六條 報名規定：

一、個人項目：

(一) 國小組：學校報名每項以 4 人為限，個人報名以 2 項為限。

(二) 社會組：鄉鎮市報名每項以 4 人為限，個人報名以 3 項為限。

二、接力項目：

(一) 每一單位於各組別報名以 1 隊為限。

(二) 不列入個人項目報名數之限制。

第七條 比賽規則：參考中華民國游泳協會公布之最新規則，規則疑義，由技術委員裁決。

第八條 比賽規定：

一、競賽項目報名時，應如實填寫報名成績。(國小組免填報名成績)

二、各單位應派員參加技術會議，未參加者視同放棄賽會申訴權利。

三、各項目檢錄時，運動員應主動至檢錄處報到，檢錄未到視同棄權。

四、接力表單應分別於 10:30 與 14:30 前交至檢錄處，逾時以棄權論。

第九條 附 則：

一、開放熱身時間：比賽日上午 08:00-08:40。

二、中午休息時間，大會依據賽程進度現場公告。

三、為使賽事順利進行，大會有權合併組別共同競賽。

第十條 獎 勵：

一、各項目錄取名次依據 114 年全縣運動會競賽規程規定辦理。

二、接力項目之授獎名單，以參加決賽運動員為準。

三、錄取前三名者，成績公告後始可領獎，由獲獎者親領。

四、團體成績計算方式【各分項】：錄取前八名者，依 9、7、6、5、4、3、2、1 累計總積分；錄取一名者，獲 2 分。總積分相同時，以獲得第一名較多者優先。

第十一條 申 訴：依據 114 年全縣運動會競賽規程規定辦理。

一、依據 114 年全縣運動會競賽規程規定辦理。

二、各競賽項目完賽後 30 分鐘內依規定提出申請，逾時不受理。

第十二條 會 議：

一、裁判會議：114 年 3 月 30、31 日(星期日、一)上午 08:00 於競賽池舉行。

二、技術會議：114 年 3 月 30、31 日(星期日、一)上午 08:30 於檢錄處舉行。

第十三條 規程內容若有未盡事宜，得由大會增(修)訂後宣佈之。

游泳比賽秩序表

2025-03-30 第一天上午

次序	時間	組別	項目	賽別	備註
1		社會女子組	1500公尺自由式	決賽	
2		社會男子組	1500公尺自由式	決賽	
3		社會女子組	50公尺蛙式	決賽	
4		社會男子組	50公尺蛙式	決賽	
5		社會女子組	100公尺仰式	決賽	
6		社會男子組	100公尺仰式	決賽	
7		社會女子組	200公尺蛙式	決賽	
8		社會男子組	200公尺蛙式	決賽	
9		社會女子組	400公尺混合式	決賽	
10		社會男子組	400公尺混合式	決賽	
11		社會女子組	50公尺自由式	決賽	
12		社會男子組	50公尺自由式	決賽	
13		社會女子組	100公尺蝶式	決賽	
14		社會男子組	100公尺蝶式	決賽	
15		社會女子組	200公尺自由式	決賽	
16		社會男子組	200公尺自由式	決賽	
17		社會女子組	4x50公尺混合式接力	決賽	
18		社會男子組	4x50公尺混合式接力	決賽	

2025-03-30 第一天下午

次序	時間	組別	項目	賽別	備註
19		社會女子組	800公尺自由式	決賽	
20		社會男子組	800公尺自由式	決賽	
21		社會女子組	200公尺混合式	決賽	
22		社會男子組	200公尺混合式	決賽	
23		社會女子組	50公尺仰式	決賽	
24		社會男子組	50公尺仰式	決賽	
25		社會女子組	100公尺蛙式	決賽	
26		社會男子組	100公尺蛙式	決賽	
27		社會女子組	200公尺仰式	決賽	

次序	時間	組別	項目	賽別	備註
28		社會男子組	200公尺仰式	決賽	
29		社會女子組	400公尺自由式	決賽	
30		社會男子組	400公尺自由式	決賽	
31		社會女子組	50公尺蝶式	決賽	
32		社會男子組	50公尺蝶式	決賽	
33		社會女子組	100公尺自由式	決賽	
34		社會男子組	100公尺自由式	決賽	
35		社會女子組	200公尺蝶式	決賽	
36		社會男子組	200公尺蝶式	決賽	
37		社會女子組	4x50公尺自由式接力	決賽	
38		社會男子組	4x50公尺自由式接力	決賽	

2025-03-31 第二天上午

次序	時間	組別	項目	賽別	備註
39		國小高年級女生組	200公尺混合式	決賽	
40		國小高年級男生組	200公尺混合式	決賽	
41		國小低年級女生組	50公尺蛙式	決賽	
42		國小低年級男生組	50公尺蛙式	決賽	
43		國小中年級女生組	50公尺蛙式	決賽	
44		國小中年級男生組	50公尺蛙式	決賽	
45		國小高年級女生組	50公尺蛙式	決賽	
46		國小高年級男生組	50公尺蛙式	決賽	
47		國小低年級女生組	25公尺仰式	決賽	
48		國小低年級男生組	25公尺仰式	決賽	
49		國小中年級女生組	25公尺仰式	決賽	
50		國小中年級男生組	25公尺仰式	決賽	
51		國小高年級女生組	100公尺仰式	決賽	
52		國小高年級男生組	100公尺仰式	決賽	
53		國小低年級女生組	50公尺自由式	決賽	
54		國小低年級男生組	50公尺自由式	決賽	
55		國小中年級女生組	50公尺自由式	決賽	
56		國小中年級男生組	50公尺自由式	決賽	
57		國小高年級女生組	50公尺自由式	決賽	
58		國小高年級男生組	50公尺自由式	決賽	

次序	時間	組別	項目	賽別	備註
59		國小低年級女生組	25公尺蝶式	決賽	
60		國小低年級男生組	25公尺蝶式	決賽	
61		國小中年級女生組	25公尺蝶式	決賽	
62		國小中年級男生組	25公尺蝶式	決賽	
63		國小高年級女生組	100公尺蝶式	決賽	
64		國小高年級男生組	100公尺蝶式	決賽	
65		國小低年級女生組	4x25公尺混合式接力	決賽	
66		國小低年級男生組	4x25公尺混合式接力	決賽	
67		國小中年級女生組	4x25公尺混合式接力	決賽	
68		國小中年級男生組	4x25公尺混合式接力	決賽	
69		國小高年級女生組	4x50公尺混合式接力	決賽	
70		國小高年級男生組	4x50公尺混合式接力	決賽	

2025-03-31 第二天下午

次序	時間	組別	項目	賽別	備註
71		國小低年級女生組	100公尺自由式	決賽	
72		國小低年級男生組	100公尺自由式	決賽	
73		國小中年級女生組	100公尺自由式	決賽	
74		國小中年級男生組	100公尺自由式	決賽	
75		國小高年級女生組	100公尺自由式	決賽	
76		國小高年級男生組	100公尺自由式	決賽	
77		國小低年級女生組	50公尺蝶式	決賽	
78		國小低年級男生組	50公尺蝶式	決賽	
79		國小中年級女生組	50公尺蝶式	決賽	
80		國小中年級男生組	50公尺蝶式	決賽	
81		國小高年級女生組	50公尺蝶式	決賽	
82		國小高年級男生組	50公尺蝶式	決賽	
83		國小低年級女生組	25公尺自由式	決賽	
84		國小低年級男生組	25公尺自由式	決賽	
85		國小中年級女生組	25公尺自由式	決賽	
86		國小中年級男生組	25公尺自由式	決賽	
87		國小高年級女生組	200公尺自由式	決賽	
88		國小高年級男生組	200公尺自由式	決賽	
89		國小低年級女生組	50公尺仰式	決賽	

次序	時間	組別	項目	賽別	備註
90		國小低年級男生組	50公尺仰式	決賽	
91		國小中年級女生組	50公尺仰式	決賽	
92		國小中年級男生組	50公尺仰式	決賽	
93		國小高年級女生組	50公尺仰式	決賽	
94		國小高年級男生組	50公尺仰式	決賽	
95		國小低年級女生組	25公尺蛙式	決賽	
96		國小低年級男生組	25公尺蛙式	決賽	
97		國小中年級女生組	25公尺蛙式	決賽	
98		國小中年級男生組	25公尺蛙式	決賽	
99		國小高年級女生組	100公尺蛙式	決賽	
100		國小高年級男生組	100公尺蛙式	決賽	
101		國小低年級女生組	4x25公尺自由式接力	決賽	
102		國小低年級男生組	4x25公尺自由式接力	決賽	
103		國小中年級女生組	4x25公尺自由式接力	決賽	
104		國小中年級男生組	4x25公尺自由式接力	決賽	
105		國小高年級女生組	4x50公尺自由式接力	決賽	
106		國小高年級男生組	4x50公尺自由式接力	決賽	

游泳隊職員名單

社會男子組

(1) 布袋鎮

領隊：劉盈傑 教練：賴孟良 劉家成 李進中 隊長：0201001蔡維倫
隊員：0201002蔡鎧駿 0201003蔡承宏 0201004王景陽 0201005翁良展 0201006蔡忠廷
0201007曾台穎 0201008蕭泓宇 0201009蔡承利 0201010黃品淵 0201011楊衛司
0201012蔡旻叡 0201013蕭聿紘

(2) 大林鎮

領隊：陳祖明 教練：林子筠 蔡以恩 管理：江嘉純 隊長：0201014陳唯嘉
隊員：0201015陳怡嘉 0201016方霆楷

(3) 竹崎鄉

教練：陳慶鴻
隊員：0201017許家璋

(4) 梅山鄉

教練：吳建陞 姚佩靜 陳奕儒 管理：楊秀如 隊長：0201018林俊竹
隊員：0201019唐旭甫 0201020李博鈞 0201021李正宇 0201022賴志瑋 0201023廖駿憲
0201024楊承德 0201025楊辰旭 0201026黃泓森 0201027陳濔圻 0201028陳信豪

(5) 民雄鄉

領隊：林子筠 教練：林劭賢 劉亭妤 方于榛 管理：吳明容
隊長：0201029林志誠
隊員：0201030賴昱兌 0201031孫翊凱 0201032沈昱豪 0201033簡正曜 0201034何侑澤
0201035李星樂 0201036劉品毅 0201037李佑杰 0201038張洧承 0201039王喬澐
0201040李崇佑

(6) 朴子市

領隊：劉盈傑 教練：李進中 管理：賴孟良
隊員：0201041蔡承燁 0201042蔡瑋倫 0201043蕭泓哲 0201044蔡承燁 0201045黃晟洋

(7) 水上鄉

領隊：劉盈傑 教練：賴孟良 施宣禾 管理：羅淑華 隊長：0201046黃子豪
隊員：0201047陳柏瑞 0201048呂政道 0201049黃宗偉 0201050許立信 0201051穆東佑
0201052江博宜 0201053黃振傑 0201054劉家成 0201055黃璽軒 0201056陳士宏

(8) 新港鄉

領隊：顏金郎 教練：徐誼家 周玄堂 王彩真 管理：陳耀賢
隊長：0201057徐紫乘
隊員：0201058王淳炫 0201059王彥凱 0201061張子暘 0201060張子騰 0201062王政元
0201063陳致偉 0201064陳冠綸 0201065呂詠達 0201066李恩宇 0201067何宜霖
0201068嚴新詠 0201069劉忠諺 0201070張睿展 0201071陳和楷 0201072蔡昊澄
0201073何秋同

(9) 太保市

領隊：張家碩 教練：張力美 翁小梅 陳沛衡 管理：吳鎧安

隊長：0201074林信宏

隊員：0201075葉泳承 0201076李約樂 0201077劉彥岑 0201078葉泳昕 0201079林右豐
0201080林丞堉 0201081林子坤 0201082葉泳喆

社會女子組

(1) 布袋鎮

領隊：劉盈傑 教練：賴孟良 劉家成 李進中 隊長：0202001蕭屹崑

隊員：0202002蔡郁蓁 0202003周柔郁 0202004張郁忻 0202005陳宥蓉 0202006王宥姍
0202007周芷渝 0202008林雯雅 0202009蔡可歆 0202010高郁琦

(2) 梅山鄉

教練：盧泰賓 李育城 林鈺烜 管理：張永賢 隊長：0202011簡睿妤

隊員：0202012陳昕宜 0202013曾珮郢 0202014鄭鈺潔 0202015鄭宇岑 0202016曾珮瑤
0202017張夙妤 0202018李昱璇 0202019魏宜景 0202020謝方沛 0202021陳婉萍
0202022沈宮嫻 0202023楊沛瑄

(3) 民雄鄉

領隊：何定柔 教練：陳怡真 陳家蓁 陳子晴 管理：王寶婷

隊長：0202024許容榕

隊員：0202025劉昭妤 0202026簡亘妤 0202027林千鈺 0202028陳品蓁 0202029唐可芯
0202030陳韻涵 0202031楊佩珊 0202032翁鈺絮 0202033李紫綺 0202034莊于霈
0202035詹庭婷

(4) 朴子市

領隊：劉盈傑 教練：李進中 管理：賴孟良 隊長：0202036蔡欣彤

隊員：0202037許勻鳳 0202038高郁茹 0202039林妤真 0202040顏蕭榕

(5) 水上鄉

領隊：劉盈傑 教練：賴孟良 施宣禾 管理：羅淑華 隊長：0202041蘇子涵

隊員：0202044李宜霖 0202042黃榛苡 0202043黃靖云

(6) 新港鄉

領隊：顏金郎 教練：徐誼家 施弘燦 王淳炫 管理：陳耀賢

隊長：0202045徐志林

隊員：0202046李侑芯 0202047吳羽嫻 0202049簡嘉嫻 0202048黃芯瑜 0202050翁鈺雯
0202051林子涵 0202052蕭伊辰

(7) 太保市

領隊：張家碩 教練：張力美 周建儒 蔡雅慧 管理：吳鎧安

隊長：0202053陳亭妤

隊員：0202054陳姮靜 0202055李欣霓 0202056張力美 0202057何佩芸

國小高年級男生組

(1) 大同國小

領隊：吳順發 教練：鄭麗妃 鄧婉瑜 管理：溫婉怡 隊長：0203002李書丞
隊員：0203001丁以周

(2) 布袋國小

領隊：劉威志 教練：蕭宇玄 管理：劉威宏 隊長：0203003黃品勛
隊員：0203004蕭遙 0203005黃承威 0203006蔡偉民

(3) 新塭國小

領隊：謝桐偉 教練：呂濶旭 管理：盧祈銘 隊長：0203007洪梓鈞

(4) 民雄國小

領隊：蔡明昇 教練：陳信亨 蔡兒嘉 林心韻 管理：劉議聰
隊員：0203008陳郁勳 0203009王信閔 0203010姚智歲 0203011張維恩 0203012簡鈺德

(5) 三興國小

領隊：吳淑茹 教練：黃峻德 管理：林嘉威
隊員：0203013郭榮恩 0203014王顥羽 0203015李耕浩

(6) 文昌國小

領隊：賴英杰 教練：施弘燦 王淳炫 簡怡婷 管理：陳秀卿
隊長：0203016林呈峻
隊員：0203017杜杰勳 0203018林晏丞 0203019吳維祥 0203020鄭侑軒 0203021徐崇祐
0203022蔡貫宇

(7) 重寮國小

領隊：林杏芳 教練：黃耀祿 王修頤 管理：李焜鶴 隊長：0203023林派賦

(8) 南新國小

領隊：莊政道 教練：何蓓茹 吳佳玲 吳建鋒 管理：鄭富美
隊長：0203024葉展佑
隊員：0203025葉廷昱 0203026陳俊睿

(9) 水上國小

領隊：許瑞陽 教練：賴慈宏 李邵穎 魏秀如 管理：許立信
隊長：0203027劉于瑞
隊員：0203028曾軒恩 0203029陳律豪 0203030黃琮諭 0203031殷楷鈞 0203032謝若晨
0203033蘇品承 0203034洪晨恩 0203035林易炫 0203036翁尚謚 0203037陳崇斌

(10) 和睦國小

隊員：0203038沈喆堯

(11) 竹崎國小

領隊：陳威良 教練：李婉羽 管理：劉桂芳 隊長：0203039許家瑞

(12) 梅山國小

領隊：林金枝 教練：唐翊珮 何秀珠 張嘉栢 管理：楊秀如

隊員：0203040簡銘頡 0203041賴宥辰 0203042謝銘唯 0203043郭睿典 0203044陳緯樑
0203045莊英甲 0203046張宸愷 0203047劉彥辰 0203048謝丞樑 0203049劉益岑
0203050詹柏鈞 0203051謝榮昌

(13) 布新國小

領隊：陳月珍 教練：陳逢平 管理：陳靖鈞 隊長：0203052蔡翰澄
隊員：0203053蔡家宇

國小高年級女生組

(1) 朴子國小

領隊：李春暉 教練：黃斐雪 管理：陳智豪 隊長：0204001蘇筱棠

(2) 大同國小

領隊：吳順發 教練：溫婉怡 張雅惠 管理：張根延 隊長：0204002蕭好蓁
隊員：0204003廖聆羽

(3) 布袋國小

領隊：劉威志 教練：蕭宇玄 隊長：0204004王渝晴

(4) 民雄國小

領隊：蔡明昇 教練：黃泓森 李瑛玲 管理：劉議聰
隊員：0204005謝姍卉

(5) 東榮國小

領隊：吳春慧 教練：王世偉 管理：林辰翰 隊長：0204006許惠甯

(6) 文昌國小

領隊：陳秀卿 教練：簡怡婷 王淳炫 張致維 管理：施弘燦
隊長：0204007許祐馨
隊員：0204008林慈庭 0204009王靚凌 0204010謝文樺 0204011謝若芸 0204012張睿芯
0204013郭品俞

(7) 南新國小

領隊：莊政道 教練：張力美 吳若綺 楊秋月 管理：朱曉芳
隊長：0204014葉侑忻
隊員：0204015湯雅筑 0204016閻佳昕 0204017李忻桐 0204018魏沛琳

(8) 水上國小

領隊：許瑞陽 教練：賴慈宏 李邵穎 魏秀如 管理：許立信
隊長：0204019洪芷育
隊員：0204020馮姿宜 0204021蔡絮云 0204022林緹恩 0204023黃品榕 0204024張景璇
0204025林家霈 0204026林俞彤 0204027黃楚鈺

(9) 梅山國小

領隊：林金枝 教練：林俊竹 林岳汶 盧泰賓 管理：楊秀如
隊員：0204028陳紫婷 0204029江捷琳 0204030廖奕柔 0204031魏宜婕 0204032郭采寧
0204033翁苡榕 0204034游博涵 0204035林瑾柔 0204036翁苡綸 0204037郭又今
0204038陳品妤 0204040林盈萱 0204039曾筱甯 0204041陳怡蓁 0204042黃詩苓
0204043李婕以

(10) 布新國小

領隊：陳月珍 教練：黃雅屏 許江義 管理：陳靖鈞 隊長：0204044張予柔
隊員：0204045蔡喬恩 0204046蕭敏瀨 0204047李若瑋 0204048李宜矜 0204049張苡頡

國小中年級男生組

(1) 大同國小

領隊：吳順發 教練：黃斐雪 吳靜玟 管理：溫婉怡 隊長：0205001蘇宥全
隊員：0205002廖健有

(2) 雙溪國小

領隊：徐英傑 教練：林子筠 管理：劉亞萍
隊員：0205003謝朋甫

(3) 布袋國小

領隊：劉威志 教練：蕭宇玄 管理：劉威宏 隊長：0205004周秉諺
隊員：0205005蕭自在 0205006楊儒諺 0205007蕭子宸 0205008周曄勳

(4) 民雄國小

領隊：蔡明昇 教練：林子筠 黃欣怡 黃英鳳 管理：劉議聰
隊員：0205009王信杰 0205010洪裕復 0205011蔡宸恩 0205012蔡宸祐 0205013李博豪

(5) 大崎國小

領隊：洪坤山 教練：蔡淑苓 管理：朱嘉玲 隊長：0205014陳柏皓

(6) 新港國小

領隊：顏金郎 教練：王思梅 管理：陳耀賢 隊長：0205015翁聖鈞

(7) 文昌國小

領隊：張弘昇 教練：王淳炫 施弘燦 簡怡婷 管理：陳秀卿
隊長：0205016王祥璘
隊員：0205017林宥騫 0205018陳宥杰 0205019陳帛弦 0205020阮柏諺 0205021林宥陞

0205022林昌佑 0205023何庭儀 0205024呂弦達 0205025江若谷 0205026徐崇喆
0205027余凱任 0205028林昌鴻 0205029余傅丞 0205030蔡昀翰

(8) 安東國小

隊員：0205031龔羣元 0205032龔士惟

(9) 南新國小

領隊：莊政道 教練：洪旭典 蔡依霖 葉淑茹 管理：歐秀慧

隊長：0205033陳琮擘

隊員：0205034楊子豪 0205035林左霖 0205036蔡東樺 0205037陳永軒 0205038葉家郡
0205039侯語柏

(10) 水上國小

領隊：許瑞陽 教練：賴慈宏 李邵穎 朱素女 管理：許立信

隊長：0205040賴昭旭

隊員：0205041黃書賢 0205042陳凱倫 0205043王翊丞 0205044呂家德 0205045鍾睿宸
0205046洪凱堉 0205047林宇騏 0205048鄭紹邑 0205049江柏翰

(11) 梅山國小

領隊：林金枝 教練：李建彥 何定柔 管理：楊秀如

隊員：0205050李冠廷 0205051劉益誌 0205052林品丞 0205053謝榮益 0205054陳宥呈
0205055王華民

(12) 布新國小

領隊：陳月珍 教練：許江義 黃雅屏 管理：陳靖鈞 隊長：0205056李威宏

隊員：0205057楊承穎 0205058黃坤山 0205059蔡凱屹

(13) 祥和國小

領隊：陳志峰 教練：姜怡如 管理：邱耀坤 隊長：0205060陳易宸

(14) 福樂國小

領隊：蔡鎮名 隊長：0205061吳家宇

國小中年級女生組

(1) 大同國小

領隊：吳順發 教練：涂美儀 管理：溫婉怡 隊長：0206001蔣芯悅

(2) 東榮國小

領隊：吳春慧 教練：王世偉 管理：林辰翰 隊長：0206002王綺衫

(3) 三興國小

領隊：吳淑茹 教練：黃峻德 管理：林嘉威

隊員：0206003王昕雅

(4) 溪口國小

領隊：方正一 教練：官素芬 陳煦梁 管理：楊彥德 隊長：0206004黃亭蓁
隊員：0206005柯宜妍

(5) 新港國小

領隊：顏金郎 教練：蔡淑英 管理：陳耀賢 隊長：0206006徐辰萱

(6) 文昌國小

領隊：鄭素水 教練：張致維 王淳炫 簡怡婷 管理：施弘燦
隊長：0206007鄭苡妍
隊員：0206008鄭喬雲 0206009何歆雯 0206010黃品佳

(7) 南新國小

領隊：莊政道 教練：蔡雅慧 葉婉婷 蔡家霈 管理：陳政芳
隊長：0206011葉紫馨
隊員：0206012李宜蓁 0206013吳翊寧 0206014吳宇芳 0206015李亦帆 0206016鄭恩歆

(8) 水上國小

領隊：許瑞陽 教練：賴慈宏 朱素女 李邵穎 管理：許立信
隊長：0206017馮郁蓁
隊員：0206018陳亮筑 0206019程暄甯 0206020林宜萱 0206021施羽蔓

(9) 梅山國小

領隊：林金枝 教練：李育城 郭育如 陳家蓁 管理：楊秀如
隊員：0206022林庭妤 0206023汪紫巖 0206024陳品云 0206025林芊穎 0206026游巧媿
0206027黃郁嵐 0206028林歆宸 0206029游芷熙 0206032黃郁嬪 0206033葉湘綾
0206030張婧薇 0206034張祐瑄 0206031林依柔 0206035何昕宥 0206036邱子紘

(10) 布新國小

領隊：陳月珍 教練：王宏茂 管理：陳靖鈞 隊長：0206037蔡筑甯
隊員：0206038蔡向淨 0206039鄭孟恩 0206040張喬茵 0206041鄭絢予

國小低年級男生組

(1) 文昌國小

領隊：陳建任 教練：錢泓樑 王淳炫 簡怡婷 管理：施弘燦
隊長：0207001鄭頌諺
隊員：0207002吳宇修 0207003江若愚 0207004杜秣昇 0207005胡耘愷

(2) 南新國小

領隊：莊政道 教練：林千惠 管理：黃瑛璜 隊長：0207006李宜諺

(3) 水上國小

領隊：許瑞陽 教練：賴慈宏 朱素女 魏秀如 管理：許立信

隊長：0207007馮冠杰

隊員：0207008林書楷

(4) 梅山國小

領隊：林金枝 教練：姚佩靜 黃逸蓁 管理：楊秀如 隊長：0207009洪宇圻

隊員：0207010葉彥霆 0207011陳秉昕 0207012吳宇軒 0207013黃千瑞 0207014簡昶堉

0207015郭盈佑 0207016陳郁盛 0207017劉定則

(5) 布新國小

領隊：陳月珍 教練：陳逢平 管理：陳靖鈞 隊長：0207018周昇弘

隊員：0207019張恩維 0207020陳靖元 0207021朱凱樂

國小低年級女生組

(1) 大同國小

領隊：吳順發 教練：鄭麗妃 管理：溫婉怡 隊長：0208001丁以玟

(2) 布袋國小

領隊：劉威志 教練：蕭宇玄 隊長：0208002蕭凱希

(3) 新港國小

領隊：顏金郎 教練：簡珮麒 管理：陳耀賢 隊長：0208003翁韻茹

(4) 文昌國小

領隊：林文山 教練：蔡柏川 施弘燦 王淳炫 管理：簡怡婷

隊長：0208004林香誼

隊員：0208005蔡和妘 0208006廖婉依 0208007施宣辰

(5) 重寮國小

領隊：林杏芳 教練：王修頤 蔡佩芸 管理：黃忠祥 隊長：0208008林芊璇

(6) 南新國小

領隊：莊政道 教練：方新幃 蘇育萱 管理：羅楚佩 隊長：0208009涂方語

隊員：0208010鄭恩晏

(7) 梅山國小

領隊：林金枝 教練：陳奕儒 胡蕎蓁 施宣禾 管理：楊秀如

隊長：0208011黃洳暄

隊員：0208012陳姿涵 0208013楊沛芹 0208014林怡臻 0208015林緬縈 0208016李晴文

0208017吳宥希 0208018郭子姍 0208019劉詩宸

(8) 祥和國小

領隊：陳志峰 教練：李菊 管理：邱耀坤 隊長：0208020陳怡霓

游泳各項目名單

社會男子組

(1) 50公尺自由式

共20人 決賽：分4組 擇優8名

第1組

2. 0201033簡正曜(民雄鄉) 3. 0201050許立信(水上鄉) 4. 0201030賴昱兌(民雄鄉)

第2組

1. 0201056陳士宏(水上鄉) 2. 0201069劉忠諺(新港鄉) 3. 0201068嚴新詠(新港鄉)
4. 0201041蔡承燁(朴子市) 5. 0201071陳和楷(新港鄉)

第3組

1. 0201051穆東佑(水上鄉) 2. 0201029林志誠(民雄鄉) 3. 0201024楊承德(梅山鄉)
4. 0201026黃泓森(梅山鄉) 5. 0201073何秋同(新港鄉) 6. 0201034何侑澤(民雄鄉)

第4組

1. 0201075葉泳承(太保市) 2. 0201018林俊竹(梅山鄉) 3. 0201003蔡承宏(布袋鎮)
4. 0201002蔡鎧駿(布袋鎮) 5. 0201025楊辰旭(梅山鄉) 6. 0201074林信宏(太保市)

(2) 100公尺自由式

共16人 決賽：分3組 擇優8名

第1組

2. 0201079林右豐(太保市) 3. 0201038張洵承(民雄鄉) 4. 0201037李佑杰(民雄鄉)
5. 0201011楊衛司(布袋鎮)

第2組

1. 0201073何秋同(新港鄉) 2. 0201041蔡承燁(朴子市) 3. 0201051穆東佑(水上鄉)
4. 0201070張睿展(新港鄉) 5. 0201061張子暘(新港鄉) 6. 0201043蕭泓哲(朴子市)

第3組

1. 0201053黃振傑(水上鄉) 2. 0201034何侑澤(民雄鄉) 3. 0201019唐旭甫(梅山鄉)
4. 0201003蔡承宏(布袋鎮) 5. 0201039王喬濂(民雄鄉) 6. 0201066李恩宇(新港鄉)

(3) 200公尺自由式

共17人 決賽：分3組 擇優8名

第1組

1. 0201054劉家成(水上鄉) 2. 0201062王政元(新港鄉) 3. 0201023廖駿憲(梅山鄉)
4. 0201038張洵承(民雄鄉) 5. 0201016方霆楷(大林鎮)

第2組

1. 0201066李恩宇(新港鄉) 2. 0201022賴志瑋(梅山鄉) 3. 0201052江博宜(水上鄉)
4. 0201021李正宇(梅山鄉) 5. 0201072蔡昊澄(新港鄉) 6. 0201010黃品淵(布袋鎮)

第3組

1. 0201005翁良展(布袋鎮) 2. 0201029林志誠(民雄鄉) 3. 0201077劉彥岑(太保市)
4. 0201019唐旭甫(梅山鄉) 5. 0201039王喬濂(民雄鄉) 6. 0201008蕭泓宇(布袋鎮)

(4) 400公尺自由式

共17人 決賽：分3組 擇優8名

第1組

1. 0201016方霆楷(大林鎮) 2. 0201071陳和楷(新港鄉) 3. 0201072蔡昊澄(新港鄉)
4. 0201062王政元(新港鄉) 5. 0201054劉家成(水上鄉)

第2組

1. 0201028陳信豪(梅山鄉) 2. 0201010黃品淵(布袋鎮) 3. 0201039王喬澐(民雄鄉)
4. 0201052江博宜(水上鄉) 5. 0201027陳濔圻(梅山鄉) 6. 0201040李崇佑(民雄鄉)

第3組

1. 0201023廖駿憲(梅山鄉) 2. 0201057徐紫乘(新港鄉) 3. 0201080林丞塏(太保市)
4. 0201002蔡鎧駿(布袋鎮) 5. 0201022賴志瑋(梅山鄉) 6. 0201038張洵承(民雄鄉)

(5) 800公尺自由式

共11人 決賽：分2組 擇優8名

第1組

1. 0201012蔡旻叡(布袋鎮) 2. 0201016方霆楷(大林鎮) 3. 0201042蔡瑋倫(朴子市)
4. 0201048呂政道(水上鄉) 5. 0201001蔡維倫(布袋鎮)

第2組

1. 0201040李崇佑(民雄鄉) 2. 0201023廖駿憲(梅山鄉) 3. 0201076李約樂(太保市)
4. 0201022賴志瑋(梅山鄉) 5. 0201004王景陽(布袋鎮) 6. 0201046黃子豪(水上鄉)

(6) 1500公尺自由式

共5人 決賽：取3名

1. 0201047陳柏瑞(水上鄉) 2. 0201001蔡維倫(布袋鎮) 3. 0201004王景陽(布袋鎮)
4. 0201008蕭泓宇(布袋鎮) 5. 0201012蔡旻叡(布袋鎮)

(7) 50公尺蛙式

共19人 決賽：分4組 擇優8名

第1組

2. 0201045黃晟洋(朴子市) 3. 0201034何侑澤(民雄鄉) 4. 0201011楊衛司(布袋鎮)

第2組

2. 0201061張子暘(新港鄉) 3. 0201035李星樂(民雄鄉) 4. 0201060張子騰(新港鄉)
5. 0201079林右豐(太保市)

第3組

1. 0201049黃宗偉(水上鄉) 2. 0201030賴昱兌(民雄鄉) 3. 0201025楊辰旭(梅山鄉)
4. 0201026黃泓森(梅山鄉) 5. 0201015陳怡嘉(大林鎮) 6. 0201014陳唯嘉(大林鎮)

第4組

1. 0201050許立信(水上鄉) 2. 0201075葉泳承(太保市) 3. 0201031孫翊凱(民雄鄉)
4. 0201074林信宏(太保市) 5. 0201064陳冠綸(新港鄉) 6. 0201056陳士宏(水上鄉)

(8) 100公尺蛙式

共15人 決賽：分3組 擇優8名

第1組

2. 0201045黃晟洋(朴子市) 3. 0201036劉品毅(民雄鄉) 4. 0201017許家瑋(竹崎鄉)

第2組

1. 0201025楊辰旭(梅山鄉) 2. 0201049黃宗偉(水上鄉) 3. 0201060張子騰(新港鄉)
4. 0201056陳士宏(水上鄉) 5. 0201042蔡瑋倫(朴子市) 6. 0201035李星樂(民雄鄉)

第3組

1. 0201014陳唯嘉(大林鎮) 2. 0201058王淳炫(新港鄉) 3. 0201031孫翊凱(民雄鄉)
4. 0201064陳冠綸(新港鄉) 5. 0201077劉彥岑(太保市) 6. 0201015陳怡嘉(大林鎮)

(9) 200公尺蛙式

共13人 決賽：分3組 擇優8名

第1組

2. 0201045黃晟洋(朴子市) 3. 0201012蔡旻叡(布袋鎮) 4. 0201042蔡瑋倫(朴子市)

第2組

2. 0201079林右豐(太保市) 3. 0201035李星樂(民雄鄉) 4. 0201015陳怡嘉(大林鎮)
5. 0201001蔡維倫(布袋鎮)

第3組

1. 0201002蔡鎧駿(布袋鎮) 2. 0201077劉彥岑(太保市) 3. 0201064陳冠綸(新港鄉)
4. 0201031孫翊凱(民雄鄉) 5. 0201014陳唯嘉(大林鎮) 6. 0201060張子騰(新港鄉)

(10) 50公尺仰式

共13人 決賽：分3組 擇優8名

第1組

2. 0201043蕭泓哲(朴子市) 3. 0201081林子坤(太保市) 4. 0201070張睿展(新港鄉)

第2組

2. 0201063陳致偉(新港鄉) 3. 0201055黃璽軒(水上鄉) 4. 0201069劉忠諺(新港鄉)
5. 0201059王彥凱(新港鄉)

第3組

1. 0201030賴昱兌(民雄鄉) 2. 0201020李博鈞(梅山鄉) 3. 0201032沈昱豪(民雄鄉)
4. 0201005翁良展(布袋鎮) 5. 0201021李正宇(梅山鄉) 6. 0201082葉泳詒(太保市)

(11) 100公尺仰式

共17人 決賽：分3組 擇優8名

第1組

1. 0201054劉家成(水上鄉) 2. 0201017許家瑋(竹崎鄉) 3. 0201048呂政道(水上鄉)
4. 0201043蕭泓哲(朴子市) 5. 0201011楊衛司(布袋鎮)

第2組

1. 0201057徐紫乘(新港鄉) 2. 0201032沈昱豪(民雄鄉) 3. 0201005翁良展(布袋鎮)
4. 0201059王彥凱(新港鄉) 5. 0201037李佑杰(民雄鄉) 6. 0201055黃璽軒(水上鄉)

第3組

1. 0201020李博鈞(梅山鄉)
2. 0201046黃子豪(水上鄉)
3. 0201019唐旭甫(梅山鄉)
4. 0201080林丞堽(太保市)
5. 0201073何秋同(新港鄉)
6. 0201065呂詠達(新港鄉)

(12) 200公尺仰式

共10人 決賽：分2組 擇優8名

第1組

2. 0201027陳濔圻(梅山鄉)
3. 0201013蕭聿紘(布袋鎮)
4. 0201007曾台穎(布袋鎮)
5. 0201040李崇佑(民雄鄉)

第2組

1. 0201032沈昱豪(民雄鄉)
2. 0201046黃子豪(水上鄉)
3. 0201065呂詠達(新港鄉)
4. 0201059王彥凱(新港鄉)
5. 0201004王景陽(布袋鎮)
6. 0201081林子坤(太保市)

(13) 50公尺蝶式

共19人 決賽：分4組 擇優8名

第1組

2. 0201033簡正曜(民雄鄉)
3. 0201050許立信(水上鄉)
4. 0201041蔡承燁(朴子市)

第2組

2. 0201051穆東佑(水上鄉)
3. 0201082葉泳詒(太保市)
4. 0201066李恩宇(新港鄉)
5. 0201006蔡忠廷(布袋鎮)

第3組

1. 0201063陳致偉(新港鄉)
2. 0201055黃璽軒(水上鄉)
3. 0201029林志誠(民雄鄉)
4. 0201044蔡承燁(朴子市)
5. 0201053黃振傑(水上鄉)
6. 0201068嚴新詠(新港鄉)

第4組

1. 0201026黃泓森(梅山鄉)
2. 0201003蔡承宏(布袋鎮)
3. 0201074林信宏(太保市)
4. 0201075葉泳承(太保市)
5. 0201018林俊竹(梅山鄉)
6. 0201078葉泳昕(太保市)

(14) 100公尺蝶式

共11人 決賽：分2組 擇優8名

第1組

1. 0201006蔡忠廷(布袋鎮)
2. 0201076李約樂(太保市)
3. 0201063陳致偉(新港鄉)
4. 0201009蔡承利(布袋鎮)
5. 0201057徐紫乘(新港鄉)

第2組

1. 0201068嚴新詠(新港鄉)
2. 0201044蔡承燁(朴子市)
3. 0201018林俊竹(梅山鄉)
4. 0201078葉泳昕(太保市)
5. 0201053黃振傑(水上鄉)
6. 0201052江博宜(水上鄉)

(15) 200公尺蝶式

共7人 決賽：分2組 擇優5名

第1組

2. 0201007曾台穎(布袋鎮)
3. 0201009蔡承利(布袋鎮)
4. 0201013蕭聿紘(布袋鎮)

第2組

2. 0201078葉泳昕(太保市)
3. 0201044蔡承燁(朴子市)
4. 0201076李約樂(太保市)

5. 0201065呂詠達(新港鄉)

(16) 200公尺混合式

共14人 決賽：分3組 擇優8名

第1組

2. 0201027陳浩圻(梅山鄉) 3. 0201017許家瑋(竹崎鄉) 4. 0201028陳信豪(梅山鄉)

第2組

1. 0201010黃品淵(布袋鎮) 2. 0201049黃宗偉(水上鄉) 3. 0201036劉品毅(民雄鄉)

4. 0201048呂政道(水上鄉) 5. 0201006蔡忠廷(布袋鎮)

第3組

1. 0201020李博鈞(梅山鄉) 2. 0201047陳柏瑞(水上鄉) 3. 0201080林丞塏(太保市)

4. 0201082葉泳詰(太保市) 5. 0201067何宜霖(新港鄉) 6. 0201021李正宇(梅山鄉)

(17) 400公尺混合式

共5人 決賽：取3名

1. 0201007曾台穎(布袋鎮) 2. 0201047陳柏瑞(水上鄉) 3. 0201009蔡承利(布袋鎮)

4. 0201008蕭泓宇(布袋鎮) 5. 0201013蕭聿紘(布袋鎮)

(18) 4x50公尺自由式接力

共7隊 決賽：分2組 擇優5名

第1組

2. 梅山鄉 3. 朴子市 4. 太保市

第2組

2. 布袋鎮 3. 新港鄉 4. 民雄鄉 5. 水上鄉

(19) 4x50公尺混合式接力

共7隊 決賽：分2組 擇優5名

第1組

2. 梅山鄉 3. 朴子市 4. 太保市

第2組

2. 水上鄉 3. 新港鄉 4. 布袋鎮 5. 民雄鄉

社會女子組

(1) 50公尺自由式

共14人 決賽：分3組 擇優8名

第1組

2. 0202028陳品蓁(民雄鄉) 3. 0202023楊沛瑄(梅山鄉) 4. 0202057何佩芸(太保市)

第2組

1. 0202018李昱璇(梅山鄉) 2. 0202024許容榕(民雄鄉) 3. 0202041蘇子涵(水上鄉)

4. 0202011簡睿妤(梅山鄉) 5. 0202029唐可芯(民雄鄉)

第3組

1. 0202006王宥姍(布袋鎮)
2. 0202031楊佩珊(民雄鄉)
3. 0202053陳亭妤(太保市)
4. 0202054陳姮靜(太保市)
5. 0202005陳宥蓉(布袋鎮)
6. 0202001蕭屹崑(布袋鎮)

(2) 100公尺自由式

共16人 決賽：分3組 擇優8名

第1組

2. 0202008林雯雅(布袋鎮)
3. 0202049簡嘉嫻(新港鄉)
4. 0202051林于涵(新港鄉)
5. 0202057何佩芸(太保市)

第2組

1. 0202048黃芯瑜(新港鄉)
2. 0202029唐可芯(民雄鄉)
3. 0202001蕭屹崑(布袋鎮)
4. 0202011簡睿妤(梅山鄉)
5. 0202036蔡欣彤(朴子市)
6. 0202028陳品蓁(民雄鄉)

第3組

1. 0202014鄭鈺潔(梅山鄉)
2. 0202016曾珮瑤(梅山鄉)
3. 0202005陳宥蓉(布袋鎮)
4. 0202031楊佩珊(民雄鄉)
5. 0202013曾珮郢(梅山鄉)
6. 0202024許容榕(民雄鄉)

(3) 200公尺自由式

共11人 決賽：分2組 擇優8名

第1組

1. 0202036蔡欣彤(朴子市)
2. 0202019魏宜景(梅山鄉)
3. 0202011簡睿妤(梅山鄉)
4. 0202022沈宮嫻(梅山鄉)
5. 0202037許勻鳳(朴子市)

第2組

1. 0202008林雯雅(布袋鎮)
2. 0202007周芷渝(布袋鎮)
3. 0202024許容榕(民雄鄉)
4. 0202055李欣霓(太保市)
5. 0202004張郁忻(布袋鎮)
6. 0202028陳品蓁(民雄鄉)

(4) 400公尺自由式

共10人 決賽：分2組 擇優8名

第1組

2. 0202042黃榛苙(水上鄉)
3. 0202022沈宮嫻(梅山鄉)
4. 0202019魏宜景(梅山鄉)
5. 0202043黃靖云(水上鄉)

第2組

1. 0202007周芷渝(布袋鎮)
2. 0202017張夙妤(梅山鄉)
3. 0202045徐志林(新港鄉)
4. 0202015鄭宇岑(梅山鄉)
5. 0202003周柔郁(布袋鎮)
6. 0202009蔡可歆(布袋鎮)

(5) 800公尺自由式

共5人 決賽：取3名

1. 0202043黃靖云(水上鄉)
2. 0202009蔡可歆(布袋鎮)
3. 0202014鄭鈺潔(梅山鄉)
4. 0202006王宥姍(布袋鎮)
5. 0202042黃榛苙(水上鄉)

(6) 1500公尺自由式

共4人 決賽：取2名

2. 0202042黃榛苙(水上鄉)
3. 0202002蔡郁蓁(布袋鎮)
4. 0202007周芷渝(布袋鎮)
5. 0202043黃靖云(水上鄉)

(7) 50公尺蛙式

共18人 決賽：分3組 擇優8名

第1組

1. 0202050翁鈺雯(新港鄉) 2. 0202020謝方沛(梅山鄉) 3. 0202023楊沛瑄(梅山鄉)
4. 0202018李昱璇(梅山鄉) 5. 0202049簡嘉嫻(新港鄉) 6. 0202030陳韻涵(民雄鄉)

第2組

1. 0202025劉昭妤(民雄鄉) 2. 0202027林千鈺(民雄鄉) 3. 0202012陳昕宜(梅山鄉)
4. 0202047吳羽嫻(新港鄉) 5. 0202036蔡欣彤(朴子市) 6. 0202026簡亘妤(民雄鄉)

第3組

1. 0202001蕭屹崱(布袋鎮) 2. 0202003周柔郁(布袋鎮) 3. 0202056張力美(太保市)
4. 0202053陳亭妤(太保市) 5. 0202041蘇子涵(水上鄉) 6. 0202010高郁琦(布袋鎮)

(8) 100公尺蛙式

共17人 決賽：分3組 擇優8名

第1組

1. 0202037許勻鳳(朴子市) 2. 0202040顏蕭搖(朴子市) 3. 0202050翁鈺雯(新港鄉)
4. 0202052蕭伊辰(新港鄉) 5. 0202038高郁茹(朴子市)

第2組

1. 0202026簡亘妤(民雄鄉) 2. 0202018李昱璇(梅山鄉) 3. 0202008林雯雅(布袋鎮)
4. 0202027林千鈺(民雄鄉) 5. 0202020謝方沛(梅山鄉) 6. 0202047吳羽嫻(新港鄉)

第3組

1. 0202012陳昕宜(梅山鄉) 2. 0202056張力美(太保市) 3. 0202044李宜霖(水上鄉)
4. 0202016曾珮瑤(梅山鄉) 5. 0202041蘇子涵(水上鄉) 6. 0202010高郁琦(布袋鎮)

(9) 200公尺蛙式

共14人 決賽：分3組 擇優8名

第1組

2. 0202034莊于霈(民雄鄉) 3. 0202039林妤真(朴子市) 4. 0202038高郁茹(朴子市)

第2組

1. 0202052蕭伊辰(新港鄉) 2. 0202047吳羽嫻(新港鄉) 3. 0202015鄭宇岑(梅山鄉)
4. 0202020謝方沛(梅山鄉) 5. 0202050翁鈺雯(新港鄉)

第3組

1. 0202010高郁琦(布袋鎮) 2. 0202012陳昕宜(梅山鄉) 3. 0202044李宜霖(水上鄉)
4. 0202056張力美(太保市) 5. 0202003周柔郁(布袋鎮) 6. 0202027林千鈺(民雄鄉)

(10) 50公尺仰式

共10人 決賽：分2組 擇優8名

第1組

2. 0202040顏蕭搖(朴子市) 3. 0202049簡嘉嫻(新港鄉) 4. 0202052蕭伊辰(新港鄉)
5. 0202021陳婉萍(梅山鄉)

第2組

1. 0202057何佩芸(太保市)
2. 0202054陳姮靜(太保市)
3. 0202005陳宥蓉(布袋鎮)
4. 0202006王宥姍(布袋鎮)
5. 0202046李侑芯(新港鄉)
6. 0202015鄭宇岑(梅山鄉)

(11) 100公尺仰式

共8人 決賽：分2組 擇優6名

第1組

2. 0202040顏蕭搖(朴子市)
3. 0202033李紫綺(民雄鄉)
4. 0202034莊于霈(民雄鄉)

第2組

1. 0202021陳婉萍(梅山鄉)
2. 0202016曾珮瑀(梅山鄉)
3. 0202046李侑芯(新港鄉)
4. 0202051林子涵(新港鄉)
5. 0202014鄭鈺潔(梅山鄉)

(12) 200公尺仰式

共8人 決賽：分2組 擇優6名

第1組

2. 0202034莊于霈(民雄鄉)
3. 0202021陳婉萍(梅山鄉)
4. 0202033李紫綺(民雄鄉)

第2組

1. 0202019魏宜景(梅山鄉)
2. 0202051林子涵(新港鄉)
3. 0202045徐志林(新港鄉)
4. 0202046李侑芯(新港鄉)
5. 0202022沈宮嫻(梅山鄉)

(13) 50公尺蝶式

共8人 決賽：分2組 擇優6名

第1組

2. 0202025劉昭妤(民雄鄉)
3. 0202031楊佩珊(民雄鄉)
4. 0202004張郁忻(布袋鎮)

第2組

1. 0202013曾珮鄢(梅山鄉)
2. 0202002蔡郁蓁(布袋鎮)
3. 0202054陳姮靜(太保市)
4. 0202053陳亭妤(太保市)
5. 0202017張夙妤(梅山鄉)

(14) 100公尺蝶式

共6人 決賽：取4名

1. 0202039林妤真(朴子市)
2. 0202013曾珮鄢(梅山鄉)
3. 0202009蔡可歆(布袋鎮)
4. 0202017張夙妤(梅山鄉)
5. 0202055李欣霓(太保市)
6. 0202037許勻鳳(朴子市)

(15) 200公尺蝶式

共3人 決賽：取1名

2. 0202032翁鈺絮(民雄鄉)
3. 0202045徐志林(新港鄉)
4. 0202035詹庭婷(民雄鄉)

(16) 200公尺混合式

共8人 決賽：分2組 擇優6名

第1組

2. 0202038高郁茹(朴子市)
3. 0202004張郁忻(布袋鎮)
4. 0202039林妤真(朴子市)

第2組

1. 0202026簡亘妤(民雄鄉)
2. 0202055李欣霓(太保市)
3. 0202002蔡郁蓁(布袋鎮)
4. 0202044李宜霖(水上鄉)
5. 0202025劉昭妤(民雄鄉)

(18) 4x50公尺自由式接力

共7隊 決賽：分2組 擇優5名

第1組

2. 梅山鄉 3. 朴子市 4. 太保市

第2組

2. 民雄鄉 3. 水上鄉 4. 布袋鎮 5. 新港鄉

(19) 4x50公尺混合式接力

共7隊 決賽：分2組 擇優5名

第1組

2. 梅山鄉 3. 朴子市 4. 太保市

第2組

2. 民雄鄉 3. 布袋鎮 4. 水上鄉 5. 新港鄉

國小高年級男生組

(1) 50公尺自由式

共16人 決賽：分3組 擇優8名

第1組

2. 0203017杜杰勳(文昌國小) 3. 0203044陳緯樑(梅山國小) 4. 0203036翁尚謐(水上國小)
5. 0203011張維恩(民雄國小)

第2組

1. 0203042謝銘唯(梅山國小) 2. 0203032謝若晨(水上國小) 3. 0203007洪梓鈞(新塢國小)
4. 0203023林派賦(重寮國小) 5. 0203003黃品勳(布袋國小) 6. 0203020鄭侑軒(文昌國小)

第3組

1. 0203033蘇品承(水上國小) 2. 0203022蔡貫宇(文昌國小) 3. 0203041賴宥辰(梅山國小)
4. 0203006蔡偉民(布袋國小) 5. 0203010姚智歲(民雄國小) 6. 0203027劉于瑞(水上國小)

(2) 100公尺自由式

共13人 決賽：分3組 擇優8名

第1組

2. 0203028曾軒恩(水上國小) 3. 0203016林呈峻(文昌國小) 4. 0203044陳緯樑(梅山國小)

第2組

2. 0203008陳郁勳(民雄國小) 3. 0203042謝銘唯(梅山國小) 4. 0203053蔡家宇(布新國小)
5. 0203034洪晨恩(水上國小)

第3組

1. 0203031殷楷鈞(水上國小) 2. 0203004蕭遙(布袋國小) 3. 0203022蔡貫宇(文昌國小)
4. 0203041賴宥辰(梅山國小) 5. 0203052蔡翰溼(布新國小) 6. 0203039許家瑞(竹崎國小)

(3) 200公尺自由式

共11人 決賽：分2組 擇優8名

第1組

1. 0203001丁以周(大同國小) 2. 0203036翁尚謚(水上國小) 3. 0203046張宸愷(梅山國小)
4. 0203034洪晨恩(水上國小) 5. 0203048謝丞櫟(梅山國小)

第2組

1. 0203050詹柏鈞(梅山國小) 2. 0203035林易炫(水上國小) 3. 0203024葉展佑(南新國小)
4. 0203040簡銘頡(梅山國小) 5. 0203031殷楷鈞(水上國小) 6. 0203020鄭侑軒(文昌國小)

(4) 50公尺蛙式

共11人 決賽：分2組 擇優8名

第1組

1. 0203030黃琮諭(水上國小) 2. 0203051謝榮昌(梅山國小) 3. 0203038沈喆堯(和睦國小)
4. 0203013郭榮恩(三興國小) 5. 0203003黃品勛(布袋國小)

第2組

1. 0203047劉彥辰(梅山國小) 2. 0203009王信閔(民雄國小) 3. 0203037陳崇斌(水上國小)
4. 0203043郭睿典(梅山國小) 5. 0203015李耕浩(三興國小) 6. 0203014王顥羽(三興國小)

(5) 100公尺蛙式

共14人 決賽：分3組 擇優8名

第1組

2. 0203043郭睿典(梅山國小) 3. 0203038沈喆堯(和睦國小) 4. 0203028曾軒恩(水上國小)

第2組

1. 0203015李耕浩(三興國小) 2. 0203047劉彥辰(梅山國小) 3. 0203014王顥羽(三興國小)
4. 0203007洪梓鈞(新塭國小) 5. 0203039許家瑞(竹崎國小)

第3組

1. 0203009王信閔(民雄國小) 2. 0203025葉廷昱(南新國小) 3. 0203051謝榮昌(梅山國小)
4. 0203001丁以周(大同國小) 5. 0203004蕭遙(布袋國小) 6. 0203013郭榮恩(三興國小)

(6) 50公尺仰式

共13人 決賽：分3組 擇優8名

第1組

2. 0203019吳維祥(文昌國小) 3. 0203012簡鈺德(民雄國小) 4. 0203049劉益岑(梅山國小)

第2組

2. 0203006蔡偉民(布袋國小) 3. 0203032謝若晨(水上國小) 4. 0203046張宸愷(梅山國小)
5. 0203021徐崇祐(文昌國小)

第3組

1. 0203002李書丞(大同國小) 2. 0203018林晏丞(文昌國小) 3. 0203029陳律豪(水上國小)
4. 0203010姚智歲(民雄國小) 5. 0203026陳俊睿(南新國小) 6. 0203045莊英甲(梅山國小)

(7) 100公尺仰式

共12人 決賽：分2組 擇優8名

第1組

1. 0203021徐崇祐(文昌國小) 2. 0203048謝丞樑(梅山國小) 3. 0203029陳律豪(水上國小)
4. 0203012簡鈺德(民雄國小) 5. 0203049劉益岑(梅山國小) 6. 0203019吳維祥(文昌國小)

第2組

1. 0203002李書丞(大同國小) 2. 0203050詹柏鈞(梅山國小) 3. 0203018林晏丞(文昌國小)
4. 0203026陳俊睿(南新國小) 5. 0203037陳崇斌(水上國小) 6. 0203040簡銘頡(梅山國小)

(8) 50公尺蝶式

共10人 決賽：分2組 擇優8名

第1組

2. 0203011張維恩(民雄國小) 3. 0203045莊英甲(梅山國小) 4. 0203052蔡翰滢(布新國小)
5. 0203005黃承威(布袋國小)

第2組

1. 0203008陳郁勳(民雄國小) 2. 0203017杜杰勳(文昌國小) 3. 0203033蘇品承(水上國小)
4. 0203023林派賦(重寮國小) 5. 0203053蔡家宇(布新國小) 6. 0203027劉于瑞(水上國小)

(9) 100公尺蝶式

共3人 決賽：取1名

2. 0203024葉展佑(南新國小) 3. 0203035林易炫(水上國小) 4. 0203016林呈峻(文昌國小)

(10) 200公尺混合式

共3人 決賽：取1名

2. 0203030黃琮諭(水上國小) 3. 0203005黃承威(布袋國小) 4. 0203025葉廷昱(南新國小)

(11) 4x50公尺自由式接力

共5隊 決賽：取3名

1. 文昌國小 2. 水上國小 3. 布袋國小 4. 梅山國小 5. 民雄國小

(12) 4x50公尺混合式接力

共5隊 決賽：取3名

1. 梅山國小 2. 布袋國小 3. 文昌國小 4. 民雄國小 5. 水上國小

國小高年級女生組

(1) 50公尺自由式

共15人 決賽：分3組 擇優8名

第1組

2. 0204026林俞彤(水上國小) 3. 0204029江捷琳(梅山國小) 4. 0204011謝若芸(文昌國小)

第2組

1. 0204005謝紹卉(民雄國小)
2. 0204037郭又今(梅山國小)
3. 0204008林慈庭(文昌國小)
4. 0204024張景璇(水上國小)
5. 0204012張睿芯(文昌國小)
6. 0204048李宜矜(布新國小)

第3組

1. 0204030廖奕柔(梅山國小)
2. 0204010謝文樺(文昌國小)
3. 0204049張苡頡(布新國小)
4. 0204025林家霈(水上國小)
5. 0204020馮姿宜(水上國小)
6. 0204018魏沛琳(南新國小)

(2) 100公尺自由式

共16人 決賽：分3組 擇優8名

第1組

2. 0204046蕭敏濤(布新國小)
3. 0204025林家霈(水上國小)
4. 0204037郭又今(梅山國小)
5. 0204012張睿芯(文昌國小)

第2組

1. 0204001蘇筱棠(朴子國小)
2. 0204008林慈庭(文昌國小)
3. 0204022林緹恩(水上國小)
4. 0204036翁苡綸(梅山國小)
5. 0204018魏沛琳(南新國小)
6. 0204044張予柔(布新國小)

第3組

1. 0204010謝文樺(文昌國小)
2. 0204031魏宜婕(梅山國小)
3. 0204027黃楚鈺(水上國小)
4. 0204021蔡絮云(水上國小)
5. 0204029江捷琳(梅山國小)
6. 0204003廖聆羽(大同國小)

(3) 200公尺自由式

共8人 決賽：分2組 擇優6名

第1組

2. 0204033翁苡榕(梅山國小)
3. 0204036翁苡綸(梅山國小)
4. 0204022林緹恩(水上國小)

第2組

1. 0204031魏宜婕(梅山國小)
2. 0204016閻佳昕(南新國小)
3. 0204046蕭敏濤(布新國小)
4. 0204043李婕以(梅山國小)
5. 0204026林俞彤(水上國小)

(4) 50公尺蛙式

共12人 決賽：分2組 擇優8名

第1組

1. 0204045蔡喬恩(布新國小)
2. 0204002蕭好蓁(大同國小)
3. 0204009王靚凌(文昌國小)
4. 0204035林瑾柔(梅山國小)
5. 0204039曾筱甯(梅山國小)
6. 0204023黃品榕(水上國小)

第2組

1. 0204014葉侑忻(南新國小)
2. 0204004王渝晴(布袋國小)
3. 0204047李若瑋(布新國小)
4. 0204040林盈萱(梅山國小)
5. 0204006許惠甯(東榮國小)
6. 0204007許祐馨(文昌國小)

(5) 100公尺蛙式

共12人 決賽：分2組 擇優8名

第1組

1. 0204001蘇筱棠(朴子國小)
2. 0204045蔡喬恩(布新國小)
3. 0204002蕭好蓁(大同國小)
4. 0204039曾筱甯(梅山國小)
5. 0204040林盈萱(梅山國小)
6. 0204007許祐馨(文昌國小)

第2組

1. 0204019洪芷育(水上國小)
2. 0204014葉侑忻(南新國小)
3. 0204009王靚凌(文昌國小)

4. 0204042黃詩芬(梅山國小) 5. 0204035林瑾柔(梅山國小) 6. 0204048李宜矜(布新國小)

(6) 50公尺仰式

共10人 決賽：分2組 擇優8名

第1組

2. 0204013郭品俞(文昌國小) 3. 0204038陳品妤(梅山國小) 4. 0204041陳怡蓁(梅山國小)
5. 0204023黃品榕(水上國小)

第2組

1. 0204011謝若芸(文昌國小) 2. 0204004王渝晴(布袋國小) 3. 0204028陳紫婷(梅山國小)
4. 0204017李忻桐(南新國小) 5. 0204024張景璇(水上國小) 6. 0204033翁苡榕(梅山國小)

(7) 100公尺仰式

共8人 決賽：分2組 擇優6名

第1組

2. 0204013郭品俞(文昌國小) 3. 0204042黃詩芬(梅山國小) 4. 0204038陳品妤(梅山國小)
第2組

1. 0204028陳紫婷(梅山國小) 2. 0204021蔡絮云(水上國小) 3. 0204016閻佳昕(南新國小)
4. 0204003廖聆羽(大同國小) 5. 0204041陳怡蓁(梅山國小)

(8) 50公尺蝶式

共9人 決賽：分2組 擇優7名

第1組

2. 0204020馮姿宜(水上國小) 3. 0204032郭采寧(梅山國小) 4. 0204043李婕以(梅山國小)
第2組

1. 0204015湯雅筑(南新國小) 2. 0204034游博涵(梅山國小) 3. 0204017李忻桐(南新國小)
4. 0204030廖奕柔(梅山國小) 5. 0204005謝姍卉(民雄國小) 6. 0204049張苡韻(布新國小)

(9) 100公尺蝶式

共6人 決賽：取4名

1. 0204015湯雅筑(南新國小) 2. 0204032郭采寧(梅山國小) 3. 0204027黃楚鈺(水上國小)
4. 0204044張予柔(布新國小) 5. 0204034游博涵(梅山國小) 6. 0204047李若瑋(布新國小)

(10) 200公尺混合式

共2人 決賽：取1名

3. 0204006許惠甯(東榮國小) 4. 0204019洪芷育(水上國小)

(11) 4x50公尺自由式接力

共5隊 決賽：取3名

1. 梅山國小 2. 南新國小 3. 布新國小 4. 水上國小 5. 文昌國小

(12) 4x50公尺混合式接力

共5隊 決賽：取3名

1. 文昌國小 2. 南新國小 3. 水上國小 4. 布新國小 5. 梅山國小

國小中年級男生組

(1) 25公尺自由式

共16人 決賽：分3組 擇優8名

第1組

2. 0205059蔡凱屹(布新國小) 3. 0205054陳宥呈(梅山國小) 4. 0205044呂家德(水上國小)
5. 0205021林宥陞(文昌國小)

第2組

1. 0205006楊儒諺(布袋國小) 2. 0205038葉家郡(南新國小) 3. 0205034楊子豪(南新國小)
4. 0205020阮柏諺(文昌國小) 5. 0205042陳凱倫(水上國小) 6. 0205055王華氏(梅山國小)

第3組

1. 0205022林昌佑(文昌國小) 2. 0205041黃書賢(水上國小) 3. 0205039侯語柏(南新國小)
4. 0205026徐崇喆(文昌國小) 5. 0205045鍾睿宸(水上國小) 6. 0205014陳柏皓(大崎國小)

(2) 50公尺自由式

共25人 決賽：分5組 擇優8名

第1組

2. 0205032龔士惟(安東國小) 3. 0205043王翊丞(水上國小) 4. 0205005蕭自在(布袋國小)

第2組

2. 0205002廖健有(大同國小) 3. 0205061吳家宇(福樂國小) 4. 0205031龔羣元(安東國小)
5. 0205026徐崇喆(文昌國小)

第3組

1. 0205009王信杰(民雄國小) 2. 0205056李威宏(布新國小) 3. 0205029余傳丞(文昌國小)
4. 0205001蘇宥全(大同國小) 5. 0205059蔡凱屹(布新國小) 6. 0205046洪凱堉(水上國小)

第4組

1. 0205036蔡東樺(南新國小) 2. 0205022林昌佑(文昌國小) 3. 0205010洪裕復(民雄國小)
4. 0205050李冠廷(梅山國小) 5. 0205041黃書賢(水上國小) 6. 0205058黃坤山(布新國小)

第5組

1. 0205027余凱任(文昌國小) 2. 0205057楊承穎(布新國小) 3. 0205008周暉勛(布袋國小)
4. 0205040賴昭旭(水上國小) 5. 0205035林左霖(南新國小) 6. 0205060陳易宸(祥和國小)

(3) 100公尺自由式

共17人 決賽：分3組 擇優8名

第1組

1. 0205057楊承穎(布新國小) 2. 0205028林昌鴻(文昌國小) 3. 0205050李冠廷(梅山國小)
4. 0205043王翊丞(水上國小) 5. 0205013李博豪(民雄國小)

第2組

1. 0205049江柏翰(水上國小)
2. 0205011蔡宸恩(民雄國小)
3. 0205024呂弦達(文昌國小)
4. 0205003謝朋甫(雙溪國小)
5. 0205007蕭子宸(布袋國小)
6. 0205042陳凱倫(水上國小)

第3組

1. 0205004周秉諺(布袋國小)
2. 0205023何庭儀(文昌國小)
3. 0205030蔡昀翰(文昌國小)
4. 0205053謝榮益(梅山國小)
5. 0205048鄭紹邑(水上國小)
6. 0205036蔡東樺(南新國小)

(4) 25公尺蛙式

共11人 決賽：分2組 擇優8名

第1組

1. 0205019陳帛弦(文昌國小)
2. 0205047林宇騏(水上國小)
3. 0205032龔士惟(安東國小)
4. 0205051劉益誌(梅山國小)
5. 0205025江若谷(文昌國小)

第2組

1. 0205021林宥陞(文昌國小)
2. 0205017林宥騫(文昌國小)
3. 0205035林左霖(南新國小)
4. 0205052林品丞(梅山國小)
5. 0205014陳柏皓(大崎國小)
6. 0205060陳易宸(祥和國小)

(5) 50公尺蛙式

共14人 決賽：分3組 擇優8名

第1組

2. 0205049江柏翰(水上國小)
3. 0205052林品丞(梅山國小)
4. 0205030蔡昀翰(文昌國小)

第2組

1. 0205011蔡宸恩(民雄國小)
2. 0205004周秉諺(布袋國小)
3. 0205019陳帛弦(文昌國小)
4. 0205051劉益誌(梅山國小)
5. 0205047林宇騏(水上國小)

第3組

1. 0205025江若谷(文昌國小)
2. 0205010洪裕復(民雄國小)
3. 0205017林宥騫(文昌國小)
4. 0205058黃坤山(布新國小)
5. 0205033陳琮擘(南新國小)
6. 0205015翁聖鈞(新港國小)

(6) 25公尺仰式

共15人 決賽：分3組 擇優8名

第1組

2. 0205038葉家郡(南新國小)
3. 0205020阮柏諺(文昌國小)
4. 0205061吳家宇(福樂國小)

第2組

1. 0205016王祥璘(文昌國小)
2. 0205006楊儒諺(布袋國小)
3. 0205055王華民(梅山國小)
4. 0205039侯語柏(南新國小)
5. 0205012蔡宸祐(民雄國小)
6. 0205046洪凱堉(水上國小)

第3組

1. 0205031龔羣元(安東國小)
2. 0205054陳宥呈(梅山國小)
3. 0205028林昌鴻(文昌國小)
4. 0205037陳永軒(南新國小)
5. 0205044呂家德(水上國小)
6. 0205024呂弦達(文昌國小)

(7) 50公尺仰式

共13人 決賽：分3組 擇優8名

第1組

2. 0205033陳琮擘(南新國小)
3. 0205007蕭子宸(布袋國小)
4. 0205023何庭儀(文昌國小)

第2組

2. 0205037陳永軒(南新國小) 3. 0205027余凱任(文昌國小) 4. 0205002廖健有(大同國小)
5. 0205008周暉勛(布袋國小)

第3組

1. 0205053謝榮益(梅山國小) 2. 0205005蕭自在(布袋國小) 3. 0205029余傳丞(文昌國小)
4. 0205012蔡宸祐(民雄國小) 5. 0205001蘇宥全(大同國小) 6. 0205016王祥璘(文昌國小)

(8) 25公尺蝶式

共6人 決賽：取4名

1. 0205013李博豪(民雄國小) 2. 0205034楊子豪(南新國小) 3. 0205045鍾睿宸(水上國小)
4. 0205015翁聖鈞(新港國小) 5. 0205018陳宥杰(文昌國小) 6. 0205048鄭紹邑(水上國小)

(9) 50公尺蝶式

共5人 決賽：取3名

1. 0205003謝朋甫(雙溪國小) 2. 0205009王信杰(民雄國小) 3. 0205040賴昭旭(水上國小)
4. 0205056李威宏(布新國小) 5. 0205018陳宥杰(文昌國小)

(10) 4x25公尺自由式接力

共7隊 決賽：分2組 擇優5名

第1組

2. 民雄國小 3. 文昌國小 4. 南新國小

第2組

2. 布新國小 3. 水上國小 4. 梅山國小 5. 布袋國小

(11) 4x25公尺混合式接力

共6隊 決賽：取4名

1. 梅山國小 2. 布袋國小 3. 民雄國小 4. 南新國小 5. 水上國小 6. 文昌國小

國小中年級女生組

(1) 25公尺自由式

共12人 決賽：分2組 擇優8名

第1組

1. 0206013吳翊寧(南新國小) 2. 0206024陳品云(梅山國小) 3. 0206016鄭恩歆(南新國小)
4. 0206009何歆雯(文昌國小) 5. 0206021施羽蔓(水上國小) 6. 0206010黃品佳(文昌國小)

第2組

1. 0206005柯宜妍(溪口國小) 2. 0206015李亦帆(南新國小) 3. 0206008鄭喬雲(文昌國小)
4. 0206026游巧媵(梅山國小) 5. 0206002王綺衫(東榮國小) 6. 0206038蔡向淨(布新國小)

(2) 50公尺自由式

共11人 決賽：分2組 擇優8名

第1組

1. 0206019程暄甯(水上國小) 2. 0206026游巧媵(梅山國小) 3. 0206014吳宇芳(南新國小)

4. 0206008鄭喬雲(文昌國小) 5. 0206038蔡向淨(布新國小)

第2組

1. 0206009何歆雯(文昌國小) 2. 0206028林歆宸(梅山國小) 3. 0206004黃亭蓁(溪口國小)

4. 0206041鄭絢予(布新國小) 5. 0206011葉紫馨(南新國小) 6. 0206017馮郁蓁(水上國小)

(3) 100公尺自由式

共7人 決賽：分2組 擇優5名

第1組

2. 0206029游芷熙(梅山國小) 3. 0206007鄭苡妍(文昌國小) 4. 0206037蔡筑甯(布新國小)

第2組

2. 0206025林芊穎(梅山國小) 3. 0206015李亦帆(南新國小) 4. 0206020林宜萱(水上國小)

5. 0206039鄭孟恩(布新國小)

(4) 25公尺蛙式

共8人 決賽：分2組 擇優6名

第1組

2. 0206041鄭絢予(布新國小) 3. 0206034張祐瑄(梅山國小) 4. 0206036邱子紜(梅山國小)

第2組

1. 0206022林庭妤(梅山國小) 2. 0206012李宜蓁(南新國小) 3. 0206001蔣芯悅(大同國小)

4. 0206003王昕雅(三興國小) 5. 0206033葉湘綾(梅山國小)

(5) 50公尺蛙式

共12人 決賽：分2組 擇優8名

第1組

1. 0206003王昕雅(三興國小) 2. 0206034張祐瑄(梅山國小) 3. 0206006徐辰萱(新港國小)

4. 0206035何昕宥(梅山國小) 5. 0206037蔡筑甯(布新國小) 6. 0206007鄭苡妍(文昌國小)

第2組

1. 0206012李宜蓁(南新國小) 2. 0206039鄭孟恩(布新國小) 3. 0206033葉湘綾(梅山國小)

4. 0206018陳亮筑(水上國小) 5. 0206022林庭妤(梅山國小) 6. 0206001蔣芯悅(大同國小)

(6) 25公尺仰式

共9人 決賽：分2組 擇優7名

第1組

2. 0206018陳亮筑(水上國小) 3. 0206032黃郁嬭(梅山國小) 4. 0206027黃郁嵐(梅山國小)

第2組

1. 0206013吳翊寧(南新國小) 2. 0206010黃品佳(文昌國小) 3. 0206016鄭恩歆(南新國小)

4. 0206030張婧薇(梅山國小) 5. 0206036邱子紜(梅山國小) 6. 0206021施羽蔓(水上國小)

(7) 50公尺仰式

共7人 決賽：分2組 擇優5名

第1組

2. 0206030張婧薇(梅山國小) 3. 0206024陳品云(梅山國小) 4. 0206019程暄甯(水上國小)

第2組

2. 0206020林宜萱(水上國小) 3. 0206011葉紫馨(南新國小) 4. 0206027黃郁嵐(梅山國小)
5. 0206035何昕宥(梅山國小)

(8) 25公尺蝶式

共7人 決賽：分2組 擇優5名

第1組

2. 0206040張喬茵(布新國小) 3. 0206031林依柔(梅山國小) 4. 0206032黃郁嬪(梅山國小)

第2組

2. 0206002王綺衫(東榮國小) 3. 0206029游芷熙(梅山國小) 4. 0206023汪紫歲(梅山國小)
5. 0206014吳宇芳(南新國小)

(9) 50公尺蝶式

共7人 決賽：分2組 擇優5名

第1組

2. 0206028林歆宸(梅山國小) 3. 0206031林依柔(梅山國小) 4. 0206017馮郁蓁(水上國小)

第2組

2. 0206025林芊穎(梅山國小) 3. 0206040張喬茵(布新國小) 4. 0206023汪紫歲(梅山國小)
5. 0206006徐辰萱(新港國小)

(10) 4x25公尺自由式接力

共4隊 決賽：取2名

2. 水上國小 3. 梅山國小 4. 南新國小 5. 布新國小

(11) 4x25公尺混合式接力

共4隊 決賽：取2名

2. 南新國小 3. 水上國小 4. 梅山國小 5. 布新國小

國小低年級男生組

(1) 25公尺自由式

共8人 決賽：分2組 擇優6名

第1組

2. 0207005胡耘愷(文昌國小) 3. 0207019張恩維(布新國小) 4. 0207018周昇弘(布新國小)

第2組

1. 0207013黃千瑞(梅山國小) 2. 0207021朱凱樂(布新國小) 3. 0207003江若愚(文昌國小)
4. 0207012吳宇軒(梅山國小) 5. 0207008林書楷(水上國小)

(2) 50公尺自由式

共9人 決賽：分2組 擇優7名

第1組

2. 0207005胡耘愷(文昌國小) 3. 0207015郭盈佑(梅山國小) 4. 0207012吳宇軒(梅山國小)

第2組

1. 0207003江若愚(文昌國小) 2. 0207011陳秉昕(梅山國小) 3. 0207020陳靖元(布新國小)
4. 0207017劉定則(梅山國小) 5. 0207018周昇弘(布新國小) 6. 0207007馮冠杰(水上國小)

(3) 100公尺自由式

共4人 決賽：取2名

2. 0207010葉彥霆(梅山國小) 3. 0207014簡昶堉(梅山國小) 4. 0207016陳郁盛(梅山國小)
5. 0207009洪宇圻(梅山國小)

(4) 25公尺蛙式

共2人 決賽：取1名

3. 0207006李宜諺(南新國小) 4. 0207019張恩維(布新國小)

(5) 50公尺蛙式

共1人 (人數不足，未成賽)

0207020陳靖元(布新國小)

(6) 25公尺仰式

共8人 決賽：分2組 擇優6名

第1組

2. 0207008林書楷(水上國小) 3. 0207002吳宇修(文昌國小) 4. 0207015郭盈佑(梅山國小)

第2組

1. 0207004杜秣昇(文昌國小) 2. 0207011陳秉昕(梅山國小) 3. 0207013黃千瑞(梅山國小)
4. 0207021朱凱樂(布新國小) 5. 0207017劉定則(梅山國小)

(7) 50公尺仰式

共6人 決賽：取4名

1. 0207002吳宇修(文昌國小) 2. 0207016陳郁盛(梅山國小) 3. 0207010葉彥霆(梅山國小)
4. 0207009洪宇圻(梅山國小) 5. 0207014簡昶堉(梅山國小) 6. 0207004杜秣昇(文昌國小)

(8) 25公尺蝶式

共3人 決賽：取1名

2. 0207007馮冠杰(水上國小) 3. 0207006李宜諺(南新國小) 4. 0207001鄭頌諺(文昌國小)

(9) 50公尺蝶式

共1人 (人數不足，未成賽)

0207001鄭頌諺(文昌國小)

(10) 4x25公尺自由式接力

共3隊 決賽：取1名

2. 文昌國小 3. 梅山國小 4. 布新國小

(11) 4x25公尺混合式接力

共2隊 決賽：取1名

3. 文昌國小 4. 梅山國小

國小低年級女生組

(1) 25公尺自由式

共7人 決賽：分2組 擇優5名

第1組

2. 0208020陳怡霓(祥和國小) 3. 0208006廖婉佺(文昌國小) 4. 0208015林緬縈(梅山國小)

第2組

2. 0208014林怡臻(梅山國小) 3. 0208005蔡和妘(文昌國小) 4. 0208010鄭恩晏(南新國小)

5. 0208004林香誼(文昌國小)

(2) 50公尺自由式

共7人 決賽：分2組 擇優5名

第1組

2. 0208004林香誼(文昌國小) 3. 0208011黃滄暄(梅山國小) 4. 0208012陳姿涵(梅山國小)

第2組

2. 0208018郭子姍(梅山國小) 3. 0208001丁以珰(大同國小) 4. 0208019劉詩宸(梅山國小)

5. 0208007施宣辰(文昌國小)

(3) 100公尺自由式

共6人 決賽：取4名

1. 0208012陳姿涵(梅山國小) 2. 0208018郭子姍(梅山國小) 3. 0208015林緬縈(梅山國小)

4. 0208007施宣辰(文昌國小) 5. 0208002蕭凱希(布袋國小) 6. 0208019劉詩宸(梅山國小)

(4) 25公尺蛙式

共1人 (人數不足，未成賽)

0208008林芊璇(重寮國小)

(5) 50公尺蛙式

共1人 (人數不足，未成賽)

0208001丁以珰(大同國小)

(6) 25公尺仰式

共9人 決賽：分2組 擇優7名

第1組

2. 0208013楊沛芹(梅山國小) 3. 0208016李晴文(梅山國小) 4. 0208010鄭恩晏(南新國小)

第2組

1. 0208020陳怡霓(祥和國小) 2. 0208003翁韻茹(新港國小) 3. 0208014林怡臻(梅山國小)

4. 0208006廖婉佺(文昌國小) 5. 0208017吳宥希(梅山國小) 6. 0208005蔡和妘(文昌國小)

(7) 50公尺仰式

共7人 決賽：分2組 擇優5名

第1組

2. 0208011黃滄暄(梅山國小) 3. 0208016李晴文(梅山國小) 4. 0208008林芊璇(重寮國小)

第2組

2. 0208003翁韻茹(新港國小) 3. 0208017吳宥希(梅山國小) 4. 0208002蕭凱希(布袋國小)

5. 0208013楊沛芹(梅山國小)

(8) 25公尺蝶式

共1人 (人數不足，未成賽)

0208009涂方語(南新國小)

(9) 50公尺蝶式

共1人 (人數不足，未成賽)

0208009涂方語(南新國小)

(10) 4x25公尺自由式接力

共2隊 決賽：取1名

3. 文昌國小 4. 梅山國小

(11) 4x25公尺混合式接力

共2隊 決賽：取1名

3. 文昌國小 4. 梅山國小

游泳社會男子組大會紀錄

次序	項目	單位	姓名	成績	屆次
1	50公尺自由式	梅山鄉	唐旭甫	26.22	112
2	100公尺自由式	大林鎮	唐旭甫	56.59	111
3	200公尺自由式	梅山鄉	唐旭甫	2:15.37	113
4	400公尺自由式	新港鄉	朱傑鴻	6:09.61	112
5	800公尺自由式				
6	1500公尺自由式				
7	50公尺蛙式	朴子市	曾閔鑫	34.19	111
8	100公尺蛙式	朴子市	曾閔鑫	1:15.81	111
9	200公尺蛙式	太保市	劉彥岑	3:16.03	113
10	50公尺仰式	太保市	朱傑鴻	31.58	111
11	100公尺仰式	大林鎮	唐旭甫	1:07.49	111
12	200公尺仰式	民雄鄉	沈昱豪	3:04.33	113
13	50公尺蝶式	太保市	朱傑鴻	27.54	111
14	100公尺蝶式	梅山鄉	唐旭甫	1:06.30	113
15	200公尺蝶式	布袋鎮	蔡承利	3:13.15	113
16	200公尺混合式	梅山鄉	唐旭甫	2:38.91	112
17	400公尺混合式				
18	4x50公尺自由式接力				
19	4x50公尺混合式接力				

游泳社會女子組大會紀錄

次序	項目	單位	姓名	成績	屆次
1	50公尺自由式	太保市	陳姮靜	30.05	111
2	100公尺自由式	太保市	陳亭妤	1:04.26	112
3	200公尺自由式	太保市	陳亭妤	2:29.10	111
4	400公尺自由式	布袋鎮	蔡郁蓁	6:12.86	113
5	800公尺自由式				
6	1500公尺自由式				
7	50公尺蛙式	太保市	張力美	36.04	111
8	100公尺蛙式	太保市	張力美	1:21.10	111
9	200公尺蛙式	太保市	張力美	3:17.03	112
10	50公尺仰式	朴子市	陳宥蓉	35.63	112
11	100公尺仰式	朴子市	陳宥蓉	1:18.21	113
12	200公尺仰式				
13	50公尺蝶式	太保市	陳亭妤	32.28	111
14	100公尺蝶式	太保市	陳亭妤	1:11.77	111
15	200公尺蝶式	布袋鎮	蔡郁蓁	3:11.90	112

16	200公尺混合式	太保市	陳亭妤	2:38.89	112
17	400公尺混合式				
18	4x50公尺自由式接力				
19	4x50公尺混合式接力				

游泳國小高年級男生組大會紀錄

次序	項目	單位	姓名	成績	屆次
1	50公尺自由式	水上鄉	吳政倫	32.72	111
2	100公尺自由式	溪口鄉	李星樂	1:15.77	111
3	200公尺自由式	太保市	葉泳昕	2:36.06	112
4	50公尺蛙式	新港鄉	郭亮緯	42.64	113
5	100公尺蛙式	太保市	葉尹廷	1:33.78	113
6	50公尺仰式	太保市	林丞堃	37.12	113
7	100公尺仰式	水上鄉	黃子豪	1:22.05	111
8	50公尺蝶式	水上鄉	吳政倫	37.13	111
9	100公尺蝶式	太保市	葉泳昕	1:25.64	111
10	200公尺混合式	太保市	林丞堃	2:54.52	112
11	4x50公尺自由式接力	太保市	林丞堃 劉彥岑 葉泳詒 葉泳昕	2:12.16	112
12	4x50公尺混合式接力	太保市	林丞堃 劉彥岑 葉泳昕 葉泳詒	2:32.96	112

游泳國小高年級女生組大會紀錄

次序	項目	單位	姓名	成績	屆次
1	50公尺自由式	水上鄉	鄭惜恩	35.65	113
2	100公尺自由式	梅山鄉	曾珮瑤	1:17.72	112
3	200公尺自由式	新港鄉	徐志林	2:27.40	111
4	50公尺蛙式	梅山鄉	曾珮瑤	45.79	111
5	100公尺蛙式	太保市	林昀言	1:45.86	111
6	50公尺仰式	新港鄉	李侑芯	39.82	113
7	100公尺仰式	新港鄉	徐志林	1:15.69	111
8	50公尺蝶式	梅山鄉	張夙妤	37.07	112
9	100公尺蝶式	太保市	李欣霓	1:44.59	113
10	200公尺混合式	民雄鄉	許惠甯	3:27.70	113
11	4x50公尺自由式接力	梅山鄉	張夙妤 朱品妍 盧亭妘 曾珮瑤	2:26.86	112
12	4x50公尺混合式接力	梅山鄉	鄭宇岑 曾珮瑤 張夙妤 郭芸溱	2:45.12	111

游泳國小中年級男生組大會紀錄

次序	項目	單位	姓名	成績	屆次
1	25公尺自由式				

2	50公尺自由式	新港鄉	杜杰勳	33.74	113
3	100公尺自由式	新港鄉	杜杰勳	1:20.76	113
4	25公尺蛙式				
5	50公尺蛙式	新港鄉	郭亮緯	56.57	111
6	25公尺仰式				
7	50公尺仰式	太保市	林丞堃	42.88	111
8	25公尺蝶式				
9	50公尺蝶式	民雄鄉	陳郁勳	45.38	112
10	4x25公尺自由式接力				
11	4x25公尺混合式接力				

游泳國小中年級女生組大會紀錄

次序	項目	單位	姓名	成績	屆次
1	25公尺自由式				
2	50公尺自由式	梅山鄉	高曼倩	35.52	111
3	100公尺自由式	梅山鄉	高曼倩	1:21.01	111
4	25公尺蛙式				
5	50公尺蛙式	太保市	葉侑忻	49.08	113
6	25公尺仰式				
7	50公尺仰式	梅山鄉	陳紫婷	46.64	112
8	25公尺蝶式				
9	50公尺蝶式	新港鄉	紀昀萱	43.37	111
10	4x25公尺自由式接力				
11	4x25公尺混合式接力				

游泳國小低年級男生組大會紀錄

次序	項目	單位	姓名	成績	屆次
1	25公尺自由式				
2	50公尺自由式	民雄鄉	王信杰	39.02	113
3	100公尺自由式	太保市	陳琮擘	1:44.54	112
4	25公尺蛙式				
5	50公尺蛙式	民雄鄉	王信閔	1:01.04	111
6	25公尺仰式				
7	50公尺仰式	新港鄉	王祥璘	54.56	112
8	25公尺蝶式				
9	50公尺蝶式	民雄鄉	王信杰	44.46	113
10	4x25公尺自由式接力				
11	4x25公尺混合式接力				

游泳國小低年級女生組大會紀錄

次序	項目	單位	姓名	成績	屆次
1	25公尺自由式				
2	50公尺自由式	梅山鄉	林歆宸	46.58	112
3	100公尺自由式	新港鄉	徐辰萱	1:41.89	112
4	25公尺蛙式				
5	50公尺蛙式	太保市	葉侑忻	59.98	111
6	25公尺仰式				
7	50公尺仰式	新港鄉	徐辰萱	53.01	112
8	25公尺蝶式				
9	50公尺蝶式				
10	4x25公尺自由式接力				
11	4x25公尺混合式接力				

嘉義縣 114 年全縣運動會【足球】技術手冊

第一條 比賽時間：中華民國 114 年 3 月 11-16 日（星期二-星期日）。

第二條 比賽地點：嘉義縣立田徑場

第三條 分組（參賽資格以競賽規程第七條規定辦理）

社會男子組：11 人制

社會女子組：11 人制

國中男生組：5 人制

國中女生組：5 人制

國小男生組：5 人制

國小女生組：5 人制

第四條 選手參賽年齡：

社會男子組：年滿 15 歲以上（民國 99 年 3 月 11 日以前出生者）。

社會女子組：年滿 13 歲以上（民國 101 年 3 月 11 日以前出生者）。

國中男生組：本縣國中在學學生

國中女生組：本縣國中在學女學生

國小男生組：本縣國小在學學生

國小女生組：本縣國小在學女學生

第五條 報名人數規定：社會組每鄉鎮市及國中小組每校皆每組限報名 1 隊參加，社會男子組每隊以 20 人為限，社會女子組每隊以 20 人為限，國中小組每隊以 12 人為限。

第六條 比賽辦法：視報名隊伍之多寡決定之。

一、比賽規則：採用中華民國足球協會最新修訂公告之規則；如規則解釋有爭議，以英文版為準。規則中如有未盡事宜，則以審判委員會議之決議為最終判決。

二、名次判別：

（一）循環賽：

1、勝隊得三分，和局各得一分，敗隊得零分。

2、如兩隊積分相同時以勝隊為優；如兩隊比賽為和局，以該組循環中所有球隊勝負球數之差判別之，如勝負球數之差相等時以負球數少者為

優，再相同時以勝球數多者為優，如再相等則抽籤決定之。

3、如三隊以上積分相同時，以該循環中積分相同之球隊勝負球數之差判別之，如勝負球數之差相等，以負球數少者為先，再相同時以勝球數多者為先，如再相等則抽籤決定之。

4、棄權球隊之成績不列入以上判別方式計算。

(二) 淘汰制：

1、預賽及三、四名比賽如為和局，不延長比賽，雙方球隊各依出賽名單選5人依序在罰球點踢球的方法分出勝負。

2、冠、亞軍比賽如為和局，應休息5分鐘後延長10分鐘繼續比賽，一半時間互換場地(中間不休息)，如在延長時間內仍無勝負，雙方球隊各選5人依序在罰球點踢球的方法分出勝負。

三、比賽規定：

(一) 每場比賽社會組為80分鐘，國中小組為30分鐘，各場均為上下兩半場，中間休息5~10分鐘。

(二) 11人制每場比賽開始前，每隊必須提出最多7人之替補名單，比賽期間可替換5人(5人制無替補限制)，未列入替補選手名單者不得出賽。

(三) 參賽球隊必須穿著佩有各鄉鎮市單位字樣之球衣，上場比賽選手之球衣褲應相同(隊長需佩帶臂章)，並以第1場比賽所填球衣褲號碼為準至全部賽程結束不得更改。

(四) 各球隊必須攜帶兩套不同顏色球衣，賽程排在前者著深色球衣，在後者著淺色球衣；若裁判執法上仍無法辨識時，排名在後者需更換球衣。

(五) 各隊應在賽前20分鐘攜帶選手證明文件至紀錄台查驗，未能提出者，不得出賽。

(六) 賽程表排名在前者，球隊休息區(球員席)位於紀錄台面向球場左側位置；當場比賽職隊員才能進入球員席及技術區域，並遵守足球規則『技術區域條款』之規定，尊重裁判的判決，配合第四裁判管理，球隊教練團應有義務協同大會工作人員共同管控該區秩序。

(七) 超過出場比賽時間5分鐘未出賽之球隊以棄權論，已賽成績不予計

算。

- (八) 參加比賽球隊應在比賽前 5 分鐘集合於指定區域（指定比賽場地別），接受裁判員裝備檢查以便準時比賽。
- (九) 在比賽中被裁判紅牌罰出場之選手，應自動停賽 1 場，若違規嚴重者得由審判委員會加重處罰，又被黃牌警告時，則應再停賽 1 場。
- (十) 凡比賽中如累積兩次黃牌(不同場次)警告之選手，應自動停賽 1 場，若再黃牌警告時，再停賽 1 場，依此類推。
- (十一) 比賽不得穿著鋁釘、金屬釘、活動釘等有金屬顆粒之類的球鞋出場比賽；球衣應有背號，其他有關球員裝備請詳見規則第四章。為執行規則保護球員安全，各球員必須著長襪、護脛，**凡未穿著長襪及護脛者不得下場比賽。5 人制參賽人員不得鏟球。**
- (十二) 本比賽以裁判當場之判決為終決，除隊員資格或冒名頂替外，一概不得提出抗議。球員之資格問題請於比賽前提出，比賽後不予受理。
- (十三) 賽程經排定公布，未經競賽組核准，不得變更或調整。
- (十四) 各單位組隊請依照大會競賽規程規定辦理，並請各單位備妥球員資料以供查驗。

第七條、申訴：依據大會競賽規程規定辦理，逾時不予受理。

第八條、其他說明：

- 一、本次賽事社會組成績納入參加全國運動會之參考。
- 二、選手參賽資格疑義依照大會競賽規程規定解釋。

第九條、如有未盡事宜，依照大會競賽規程辦理。

足球隊職員名單

社會男子組

(1) 鹿草鄉

領隊：顏仁培 教練：邱耀坤 侯啟元 管理：顏智遠 隊長：0301001王威勝

隊員：0301002吳浩鳴 0301003鄧家佑 0301004陳定武 0301005黃柏東 0301006呂承翰
0301007楊博巽 0301008蕭峻霆 0301009張彥莆 0301010洪琮佑

(2) 朴子市

領隊：陳圳良 教練：顏智遠 管理：蔡國男 隊長：0301011吳啓明

隊員：0301012李宇文 0301013賴明輝 0301014黃偉倫 0301015韋峰楠 0301016何啟聖
0301017陳敬玄 0301018陳奕安 0301019黃奕翔 0301020林智森 0301021吳紹文
0301022劉彥辰 0301023張慶輝 0301024黃豐年 0301025徐佳榮 0301026傅奕誌
0301027蔡承恩 0301028謝文元 0301029黃鴻傑 0301030謝富全

(3) 新港鄉

領隊：林婉鈴 教練：涂嘉博 陳耀賢 傅韋達 管理：陳佑昌

隊長：0301031林柏志

隊員：0301032江信緯 0301033徐柏霖 0301034徐偉成 0301035張哲銘 0301036蔡忠暉
0301037陳漳鈞 0301038陳慶杭 0301039曾中志 0301040方翊丞 0301041吳致旻
0301042何嘉揚 0301043周克箕

社會女子組

(1) 鹿草鄉

領隊：顏仁培 教練：邱耀坤 管理：顏智遠 隊長：0302001劉雅淳

隊員：0302002羅紀汶 0302003邱鈺婷 0302004張瑀婕 0302005陳怡靜 0302006羅慧珍
0302007陳怡如 0302008呂雯琦 0302009黃翠綢 0302010康曉美 0302011陳雅惠
0302012陳選 0302013葉碧珠 0302014劉美珍 0302015簡鳳儀 0302016林芸瑄
0302017黃亦汝 0302018陳瑩蓉

(2) 朴子市

領隊：顏仁培 教練：涂嘉博 隊長：0302019鄧雯方

隊員：0302020曾珉嫻 0302021王馨筠 0302022陳紘護 0302023陳怡君 0302024游苑靖
0302025涂靖怡 0302026周雅亭 0302027鄒欣倪 0302028黃冠椒 0302029羅雅方
0302030劉于瑄 0302031林妙佳 0302032湯詠晴 0302033陽佳慧 0302034陽思惟
0302035余宛玲 0302036羅羽晨

(3) 新港鄉

領隊：林婉鈴 教練：陳耀賢 涂嘉博 傅韋達 管理：陳佑昌

隊長：0302037陳玟凌

隊員：0302038陳芸柔 0302039蔡季芸 0302040莊佳怡 0302041蔡喬 0302042邱欣怡
0302043周筱玟 0302044黃靖雅 0302045蔡亞理 0302046陳詩韻 0302047簡婉婷

國中男生組

(1) 東石國中

領隊：林子欽 教練：顏智遠 林郁智 管理：黃淑梅 隊長：0303001呂杰諭

隊員：0303002許宏愷 0303003江承宏 0303004王瑞滄 0303005蔡笠佑 0303006侯榮元
0303007李冠佑 0303008魏維辛 0303009陳書翰 0303010蔡睿軒 0303011蘇耿國
0303012朱庭鎡

(2) 過溝國中

領隊：柯志明 教練：陳增淵 蕭宇玄 侯冠仲 管理：蕭文欽

隊長：0303013侯彥仰

隊員：0303014李昌育 0303015黃玉收 0303016陳冠融 0303017侯銘豐 0303018陳宏武
0303019蕭智凱 0303020李承洋 0303021戴佑安 0303022李柏璋 0303023陳聖諭
0303024鄭諺承

(3) 新港國中

領隊：林婉鈴 教練：涂嘉博 傅韋達 劉玟伶 管理：陳佑昌

隊長：0303025李冠毅

隊員：0303026曾瑋竣 0303027蘇立東 0303028黃丞亮 0303029陳漢宇 0303030陳冠宇
0303031馬翌倫 0303032何承宥 0303033葉可承 0303034鄭凱元 0303035陳彥彰
0303036張宸暘

(4) 民雄國中

領隊：吳敏男 教練：林柏志 韋峰楠 何嘉振 管理：張佑任

隊長：0303038邱子賢

隊員：0303037劉廷祐 0303039劉宗彥 0303040鄭又嘉 0303041李星樂 0303042童秉晨
0303043黃宇新 0303044劉宗旻 0303045賴柏伸 0303046呂亮澈 0303047張昱凱
0303048蕭政弦

(5) 六嘉國中

領隊：陳義禮 教練：黃偉倫 管理：徐郁惠 隊長：0303049黃禹森

隊員：0303050陳建毅 0303051林鎡鎰 0303052黃郁宸 0303053陳柏志 0303054黃建銘
0303055蔡丞偉 0303056侯誠偉 0303057李冠頡 0303058錢樂軒 0303059方柏凱
0303060陳峻嘉

(6) 嘉新國中

領隊：張家碩 教練：黃泰翔 黃薪豪 管理：吳鎧安 隊長：0303061林政緯

隊員：0303062張昱翔 0303063陳有騰 0303064陳柏睿 0303065楊子易 0303066林昱錡
0303067鍾永鴻 0303068吳承鴻 0303069吳和諺 0303070林奕澄 0303071林千玉
0303072陳侶邵

(7) 東榮國中

領隊：陳冠伶 教練：蔡銘義 林芷蓉 劉晏成 管理：陳柏文

隊長：0303081吳育泰

隊員：0303082林于修 0303073張竣馭 0303074陳羿勛 0303076鄭耿維 0303078楊銘崑
0303075蔡順良 0303079陳柏宇 0303077李靖植 0303080戴峙帆 0303083蘇珈柔

國中女生組

(1) 東石國中

領隊：林子欽 教練：涂靖怡 顏智遠 管理：黃淑梅 隊長：0304001吳至秦
隊員：0304002黃沛慈 0304003呂珮綺 0304004郭姿妤 0304005陳怡亭 0304006楊婷雅
0304007蔡閔涵

(2) 過溝國中

領隊：柯志明 教練：陳增淵 蕭宇玄 侯冠仲 管理：林家吉
隊長：0304008陳夢莉
隊員：0304009曾子容 0304010黃平如 0304011蘇莉緹 0304012曾翊煊 0304013李晏瑀
0304014蕭舒勻 0304015王文芳 0304016陳庭娟 0304017王美雅

(3) 新港國中

領隊：林婉鈴 教練：涂嘉博 傅韋達 劉玟伶 管理：陳佑昌
隊長：0304018黃鈺真
隊員：0304019岩欣潔 0304020岩欣靜 0304021英恩妤 0304022黃珮甄 0304023吳宜柔
0304024陳柔潔 0304025黃瑄婷

(4) 六嘉國中

領隊：陳義禮 教練：黃偉倫 管理：徐郁惠 隊長：0304026侯玉軒
隊員：0304027侯詠晴 0304028陳怡晴 0304029侯懿娜 0304030邱靜瑩 0304031黃心筠
0304032呂佳蓉 0304033吳宥璇 0304034吳盈淳 0304035蔡芳芸

(5) 水上國中

領隊：陳幸琪 教練：張嘉信 管理：陳志樅 隊長：0304043賴佳萱
隊員：0304037陳桑揉 0304036呂苙筠 0304038方昀潔 0304039陳育秀 0304040林雅淇
0304041江柔亞 0304042黃雯苓 0304044陳思儒

國小男生組

(1) 布袋國小

領隊：劉威志 教練：陳增淵 管理：劉威宏 隊長：0305001張晉嘉
隊員：0305002周弘恩 0305003黃品勳 0305004曾榆勝 0305005蕭辰安 0305006葉承浚
0305007蔡敏德 0305008陳志承 0305009周子紘 0305010蕭遙 0305011黃承威
0305012周秉諺

(2) 景山國小

領隊：黃凱杰 教練：蔡武龍 江勝國 顏智遠 管理：李和家
隊長：0305013蕭杉亮
隊員：0305014翁智偉 0305015翁梓堯 0305016張翔森 0305017陳冠旭 0305018蔡秉翰
0305019陳亦祥 0305020陳炯元 0305021黃品鈞 0305022魏孝丞

(3) 民雄國小

領隊：蔡明昇 教練：林柏志 陳光益 張儷薰 管理：劉議聰

隊員：0305023陳郁勳 0305024王維德 0305025陽杰鑫 0305026許時溱 0305027何崇豪
0305028郭文平 0305029鄭人豪 0305030洪子瑋 0305031簡允樂 0305032蔡宸恩
0305033蔡宸祐

(4) 三興國小

領隊：吳淑茹 教練：黃峻德 韋峰楠 林婕恩 管理：林嘉威

隊長：0305034王顥羽

隊員：0305035郭榮恩 0305036陳靖方 0305037李宜澄 0305038張廷玉 0305039李耕浩
0305040李晨陽 0305041胡震樺 0305042李佳晉 0305043徐慕恆 0305044呂亮墨
0305045李晨樂

(5) 新港國小

領隊：顏金郎 教練：劉玟伶 賴志銘 陳耀賢 管理：曾瑜倩

隊長：0305046謝郁文

隊員：0305047賴丞恩 0305048黃鉞場 0305049陳妍臻 0305050張祐霖 0305051林辰叡
0305052林逸韶 0305053李宗儒 0305054黃宥菘 0305055江俊寬 0305056林逸杰
0305057施偉豪

(6) 蒜頭國小

領隊：張美志 教練：鄒佳芝 管理：郭盈傑 隊長：0305058陳宥廷

隊員：0305059余祐德 0305060侯至恩 0305061侯俊鴻 0305062侯柏璋 0305063鄭立承
0305064黃筠晴 0305065侯仁德 0305066郭東燁 0305067陳智淵 0305068王少亨
0305069黃琮軒

(7) 六美國小

領隊：翁浩育 教練：黃偉倫 謝逸宣 管理：劉桂良 隊長：0305070楊政諺

隊員：0305071曾嘉羯 0305072黃義翔 0305073黃品睿 0305074黃偉程 0305075陳宥帆
0305076黃義傑 0305077侯彥宏 0305078王紘希 0305079黃燦博 0305080黃醜原
0305081林竣頡

(8) 灣內國小

領隊：胡協豐 教練：陳敬玄 何家蓁 黃偉倫 管理：王士槐

隊長：0305082陳緯恩

隊員：0305083李任澤 0305084陳諺賢 0305085利祐承 0305086邱祥睿 0305087陳炫宇
0305088陳尚璋 0305089陳嘉佑 0305090陳祇蔥 0305091陳彥安 0305092黃翊宸

(9) 東石國小

領隊：葉佳椰 教練：林郁智 張智維 管理：吳立群 隊長：0305093蔡昊恩

隊員：0305094黃博志 0305095吳爵宇 0305096蔡詠雅 0305097黃冠佑 0305098吳庭淇
0305099吳堉豪 0305100張閔森 0305101陳品睿 0305102吳子學 0305103蔡尚聰

(10) 三江國小

領隊：嚴春財 教練：林佳慧 莊承宏 林佑昇 管理：梁力晨

隊長：0305104陳韋智

隊員：0305105王郁凱 0305106呂進聲 0305107陳秉助 0305108李岄錫 0305109鄭元守
0305110蔡佳豪 0305111張彥澤 0305112高煜捷 0305113陳柏壅

(11) 網寮國小

領隊：王伯安 教練：江勝國 劉霖甲 黃逸璋 管理：陳裕昌

隊長：0305114黃智彥

隊員：0305115戴毓馨 0305116戴宏達 0305117戴士樑 0305118戴岳揚 0305119戴茗安
0305120劉訓良 0305121戴瑜辰 0305122劉泳序 0305123戴宏其 0305124戴鈺歲

(12) 下潭國小

領隊：劉妙珍 教練：徐善柔 管理：葉瓊華 隊長：0305125吳昱陞

隊員：0305126張世凱 0305127李易璘 0305128鄧永謙 0305129鄧詠震 0305130張沈子驊
0305131吳宇軒 0305132李稟權 0305133周介祥

(13) 安東國小

領隊：吳宗成 教練：游菀靖 鄧雯方 楊旭太 管理：劉林雅

隊長：0305136吳冠穎

隊員：0305134廖宜樂 0305135陳品叡 0305137盧昱澂 0305138龔辰昊 0305139楊倚証
0305140盧宥辰 0305141林峻玄 0305142郭昱德 0305143龔孝全 0305144郭育銘
0305145陳胤元

(14) 南新國小

領隊：莊政道 教練：羅雅方 林柏辰 傅韋達 管理：盧秀如

隊長：0305146卓于祐

隊員：0305147洪秋翔 0305148葉丞修 0305149吳定瑀 0305150葉承宥 0305151林奕軒
0305152林政陽 0305153吳承叡 0305154王裕翔 0305155李俊諺 0305156林辰乙
0305157葉竣百

(15) 新埤國小

領隊：陳怡君 教練：林佳慧 管理：江榮男 隊長：0305159陳逸富

隊員：0305158張一真 0305160陳逸凱 0305161官金辰 0305162雲謙 0305163蔡閔皓
0305164陳宇哲 0305165何桓豪

(16) 柳林國小

領隊：黃滢嘉 教練：蘇柏豪 管理：張曉黎 隊長：0305166顏子棋

隊員：0305167黃挺翔 0305168莊茗富 0305169陳睿誠 0305170陳晉翔 0305171李政廷
0305172于敬人

(17) 社口國小

領隊：蔡素美 教練：朱少立 曾馨慧 林郁智 管理：朱家輝

隊長：0305173羅章昕

隊員：0305174林庭寬 0305175黎宥呈 0305176陳裕翔 0305177黃子凱 0305183方泓剴
0305178汪品丞 0305179莊承昕 0305180張孟傑 0305181黎東霖 0305184黃英傑
0305182莊宗錡

(18) 鹿滿國小

領隊：陳弘宜 教練：黃禹程 管理：蔡亞璇 隊長：0305185蕭志揚

隊員：0305186陳威豪 0305194蕭奕玄 0305187許福圓 0305195林毅霖 0305193柳竣翔
0305188蔡承霖 0305189劉承諺 0305190謝承洵 0305191蕭偉智 0305192邱涵昀

(19) 內埔國小

領隊：吳沛珊 教練：何宗霖 詹銓宗 管理：張日齊 隊長：0305196林恩仕
隊員：0305202阮家平 0305197林秉叡 0305198林韶竣 0305199林祐丞 0305200林奕騏
0305201張儒清

(20) 梅圳國小

領隊：謝為任 教練：林暘晟 管理：廖浣如 隊長：0305203郭富凱
隊員：0305204陳莘嫻 0305205黃薰禾 0305206何三泰 0305207蔡永欣 0305208馬代毅
0305209林芷萱 0305210袁子晨 0305211袁子翔 0305212陳宣穎 0305213陳采妍

(21) 祥和國小

領隊：陳志峰 教練：邱耀坤 林郁智 管理：蔡明蒔 隊長：0305214魏維君
隊員：0305215羅章丞 0305216郭曜榮 0305217賴昱翔 0305218陳睦凡 0305219洪渤淵
0305220張一帆 0305221郭曜齊 0305222陳冠璋 0305223黃晨睿 0305224陳尉營
0305225陳宥安

(22) 福樂國小

領隊：蔡鎮名 教練：韋峰楠 黃柏文 蔣傑人 管理：謝英傑
隊長：0305226楊竣宇
隊員：0305227劉智淵 0305228李綜朔 0305229陳靖諺 0305230謝長晉 0305231黃仁傑
0305232林聖翊 0305233黃禹喆 0305234劉宸希 0305235何以翔 0305236李偉廷
0305237盧郁昇

國小女生組

(1) 大同國小

領隊：吳順發 教練：顏仁培 林郁智 管理：溫婉怡 隊長：0306001林淑惠
隊員：0306002林欣霏 0306003蔡沛珈 0306004林鑿綺 0306005吳亮慈 0306006陳珈溶
0306007蔡佳暄 0306008蕭好蓁 0306009黃瀛蒂 0306010尤昱琳 0306011許語妍
0306012陳好柔

(2) 景山國小

領隊：黃凱杰 教練：蔡武龍 江勝國 顏智遠 管理：李和家
隊長：0306013鄭詩璇
隊員：0306014邱子昕 0306015林好捷 0306016蔡昀綺 0306017莊喬茵 0306018林怡涵
0306019邱向好 0306020邱向葦 0306021翁俞暄 0306022黃芸婷 0306023林霏萱
0306024郭慧萍

(3) 三興國小

領隊：吳淑茹 教練：黃峻德 韋峰楠 管理：林嘉威 隊長：0306025王昕雅
隊員：0306026李翊瑄 0306027曾予虹 0306028趙士婷 0306029張心玉 0306030趙士嫻
0306031武芎茵

(4) 溪口國小

領隊：方正一 教練：侯盈豪 官素芬 張妙如 管理：楊彥德
隊長：0306032劉欣怡
隊員：0306033林旻怡 0306034陳妍甄 0306035劉芯卉 0306036李宛栩 0306037張芮綺
0306038李婕語 0306039劉霽恩 0306040葉芷綺 0306041陳品諭 0306042陳宣蓉
0306043邱芝涵

(5) 六美國小

領隊：翁浩育 教練：黃偉倫 謝逸宣 管理：劉桂良 隊長：0306044吳紫晴
隊員：0306045陳怡婷 0306046劉沂玥 0306047黃子芹 0306048陳怡惠 0306049黃嫻嫻
0306050吳芃均 0306051黃妍溱 0306052黃昱方 0306053林鈞誼 0306054蔡沁臻
0306055李忻柔

(6) 灣內國小

領隊：胡協豐 教練：陳敬玄 何家蓁 鄧雯方 管理：王士槐
隊長：0306056侯慧芸
隊員：0306057黃睦茶 0306058趙庭萱 0306059侯宜辰 0306060彭品璇 0306061侯竺均
0306062陳宜珍 0306063李欣霓 0306064陳佩晴 0306065章芝瑜 0306066章芮淇
0306067章喬琳

(7) 東石國小

領隊：葉佳柳 教練：林郁智 張智維 管理：吳立群 隊長：0306068高語歆
隊員：0306069吳芷樞 0306070吳芷綾 0306071張侑宣 0306072吳昕霓 0306073吳昕儀
0306074吳婕語 0306075黃雅綺 0306076黃昱晴

(8) 三江國小

領隊：嚴春財 教練：莊承宏 林佳慧 梁力晨 管理：林佑昇
隊長：0306077洪苡熏
隊員：0306078蔡佳靜 0306079吳思萱 0306080蔡雨彤 0306081張芮英 0306082呂妮聰
0306083劉冠余 0306084王侑萱

(9) 龍港國小

領隊：陳俊雄 教練：翁政賢 林郁智 管理：黃文玲 隊長：0306085李泊醇
隊員：0306086林嫻臻 0306087黃婷唯 0306088黃映璇 0306089汪詠瑄 0306090蔡依宸
0306091柯嘉軒 0306092黃歆媛

(10) 安東國小

領隊：吳宗成 教練：鄧雯方 楊旭太 游菀靖 管理：劉林雅
隊長：0306095陳青宜
隊員：0306093龔千妤 0306094陳映君 0306096林云鈴 0306097侯尚樂 0306098呂昀真
0306099王姝勻 0306100黃謙恩 0306101李芮緹 0306102李悟 0306103李昱岑
0306104洪鶴綾

(11) 柳林國小

領隊：黃澄嘉 教練：蘇柏豪 管理：張曉黎 隊長：0306105李珈妤
隊員：0306106賴品言 0306107于馨媛 0306108李沛萁 0306109林明霏 0306110蘇于婷
0306111林家綺

(12) 社口國小

領隊：蔡素美 教練：曾馨慧 林郁智 朱少立 管理：黃馨嬋

隊長：0306112黃湘淇

隊員：0306113黃加煊 0306114鍾昀珊 0306115田羽珊 0306116劉宇喬 0306117曾紓淇
0306123劉言 0306118許恩綺 0306119劉雨甌 0306120羅歆晨 0306121楊雅筑
0306122羅家蓁

(13) 內埔國小

領隊：吳沛珊 教練：何宗霖 詹銓宗 管理：張日齊 隊長：0306124張雅焢

隊員：0306125柳于靖 0306126江玥瑩 0306127林含諭 0306128林奕璇 0306129張清純
0306130吳巧茹

(14) 福樂國小

領隊：蔡鎮名 教練：韋峰楠 林柏志 宋國鵬 管理：何文哲

隊長：0306131何嘉真

隊員：0306132賴維翎 0306133顏子薰 0306134盧妤柔 0306135楊佳恩 0306136謝逸蓁
0306137黃梓瑢 0306138林舒蔓 0306139劉星岑 0306140歐芷聿 0306141盧采蓁

足球社會男子組團體賽

循環賽(3隊)

114年3月14-16日

嘉義縣立田徑場

1. 朴子市

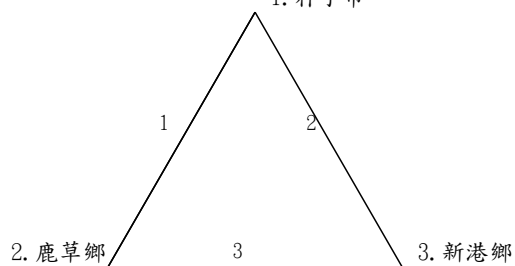

足球社會女子組團體賽

循環賽(3隊)

114年3月14-16日

嘉義縣立田徑場

1. 新港鄉

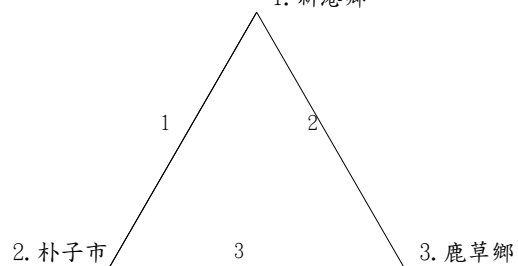

足球國中男生組團體賽預賽 第A組

114年3月11-13日

嘉義縣立田徑場

1. 東石國中

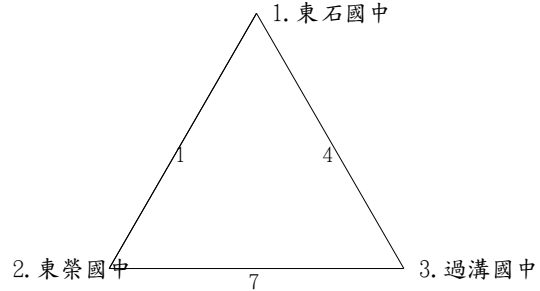

預賽 第B組

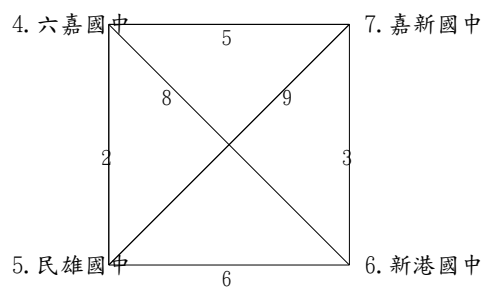

足球國中男生組團體賽決賽

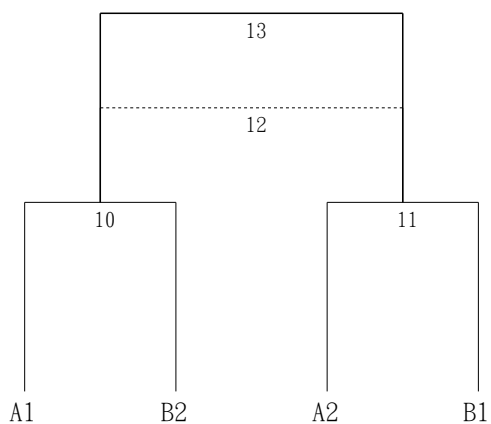

足球國中女生組團體賽

循環賽(5隊)

114年3月11-13日

嘉義縣立田徑場

1. 水上國中

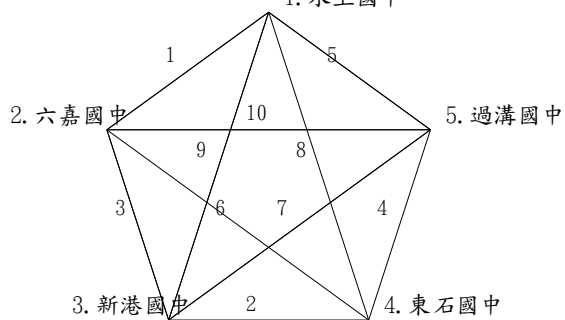

足球國小男生組團體賽預賽 第A組

114年3月11-13日

嘉義縣立田徑場

1. 下潭國小

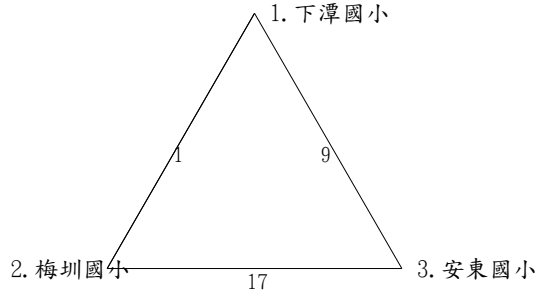

預賽 第B組

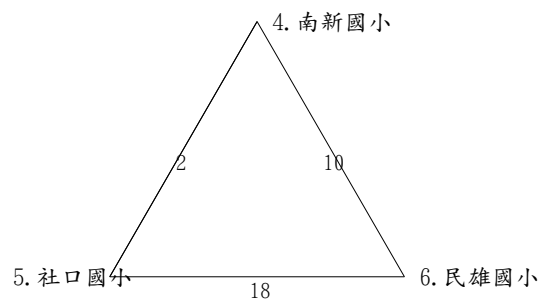

預賽 第C組

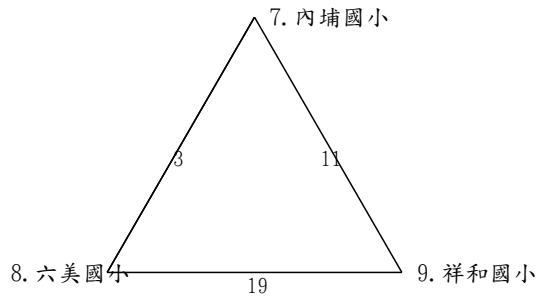

預賽 第D組

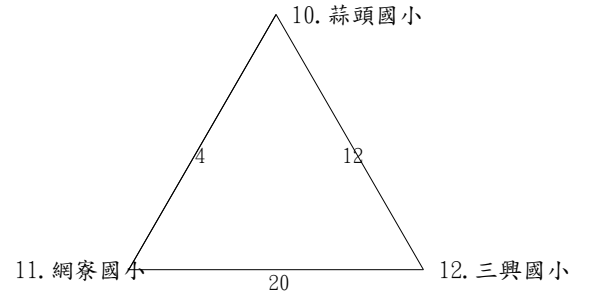

預賽 第E組

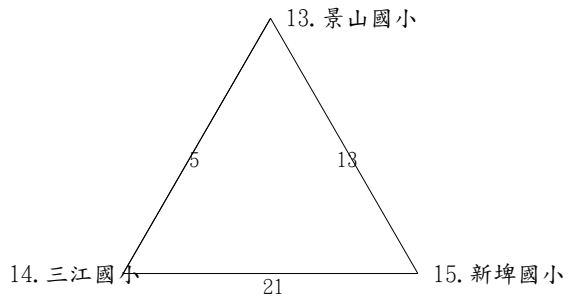

預賽 第F組

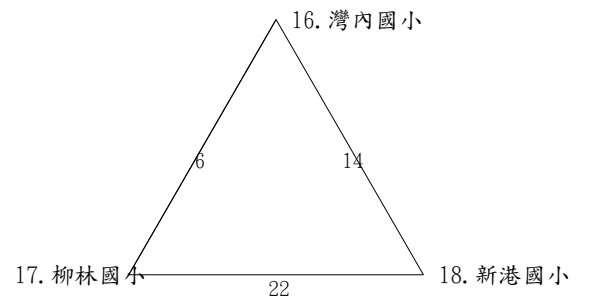

預賽 第G組

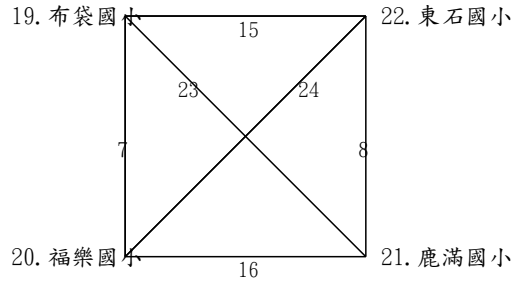

足球國小男生組團體賽決賽

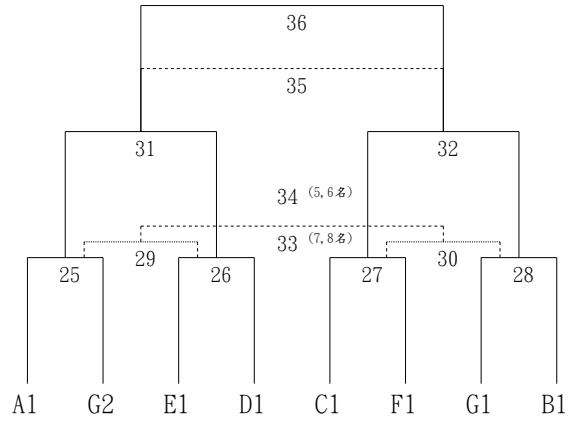

足球國小女生組團體賽預賽 第A組

114年3月11-13日

嘉義縣立田徑場

1. 灣內國小

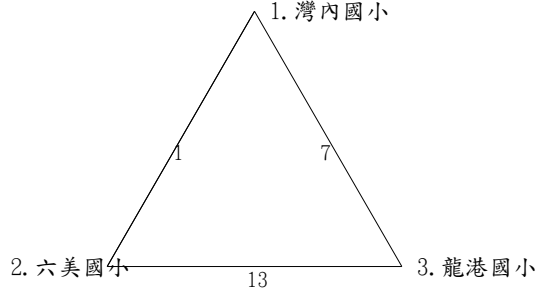

預賽 第B組

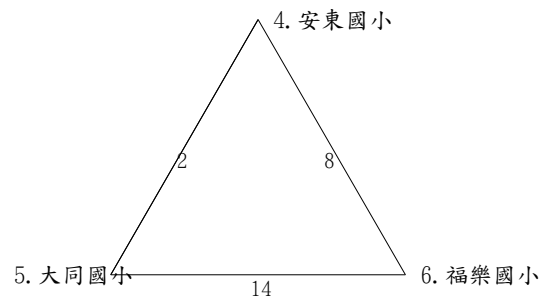

預賽 第C組

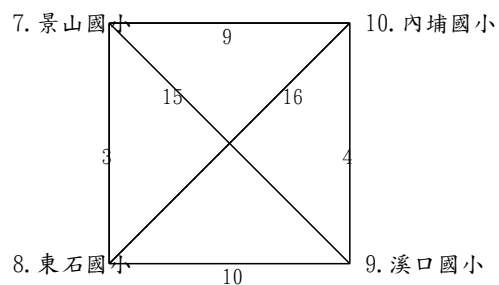

預賽 第D組

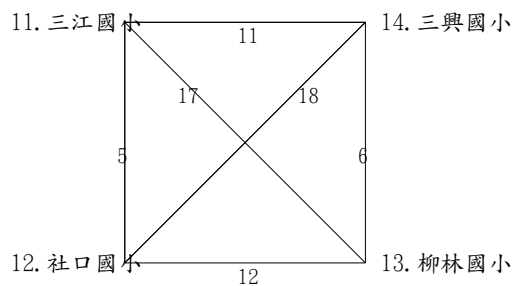

足球國小女生組團體賽決賽

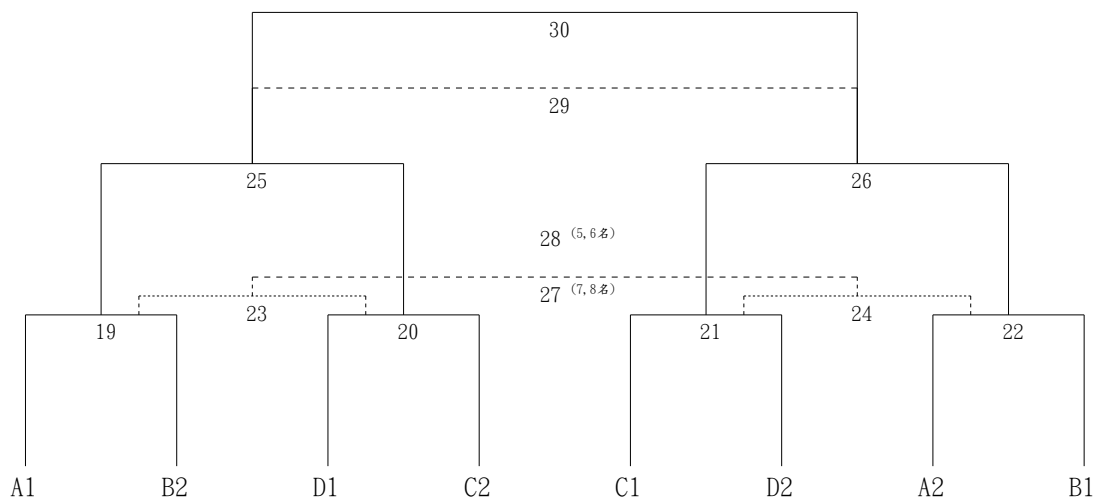

足球賽程表

社會男子組團體賽

114年3月14-16日 嘉義縣立田徑場3

日期	時間	場地	場次	選手/單位(1)	選手/單位(2)
14	09:00	1	1	1 朴子市	2 鹿草鄉
15	09:00	1	2	1 朴子市	3 新港鄉
16	09:00	1	3	2 鹿草鄉	3 新港鄉

社會女子組團體賽

114年3月14-16日 嘉義縣立田徑場3

日期	時間	場地	場次	選手/單位(1)	選手/單位(2)
14	13:30	1	1	1 新港鄉	2 朴子市
15	13:30	1	2	1 新港鄉	3 鹿草鄉
16	13:30	1	3	2 朴子市	3 鹿草鄉

國中男生組團體賽

114年3月11-13日 嘉義縣立田徑場13

日期	時間	場地	場次	選手/單位(1)	選手/單位(2)
12	08:40	1	1	1 東石國中	2 東榮國中
12	08:40	2	2	4 六嘉國中	5 民雄國中
12	08:40	3	3	7 嘉新國中	6 新港國中
12	11:20	2	4	1 東石國中	3 過溝國中
12	11:20	3	5	4 六嘉國中	7 嘉新國中
12	12:00	3	6	5 民雄國中	6 新港國中
12	14:20	3	7	2 東榮國中	3 過溝國中
12	15:00	1	8	4 六嘉國中	6 新港國中
12	15:00	2	9	7 嘉新國中	5 民雄國中
13	08:40	3	10	A1	B2
13	09:20	3	11	A2	B1
13	14:00	1	12	10敗	11敗
13	14:00	2	13	10勝	11勝

國中女生組團體賽

114年3月11-13日 嘉義縣立田徑場10

日期	時間	場地	場次	選手/單位(1)	選手/單位(2)
12	09:20	1	1	1 水上國中	2 六嘉國中
12	09:20	2	2	3 新港國中	4 東石國中
12	12:00	2	3	2 六嘉國中	3 新港國中
12	12:00	3	4	5 過溝國中	4 東石國中
12	15:40	1	5	1 水上國中	5 過溝國中
12	15:40	2	6	2 六嘉國中	4 東石國中
13	10:00	1	7	3 新港國中	5 過溝國中
13	10:00	2	8	1 水上國中	4 東石國中
13	13:20	3	9	1 水上國中	3 新港國中
13	14:00	3	10	2 六嘉國中	5 過溝國中

國小男生組團體賽

114年3月11-13日 嘉義縣立田徑場36

日期	時間	場地	場次	選手/單位(1)	選手/單位(2)
11	08:40	1	1	1 下潭國小	2 梅圳國小
11	08:40	2	2	4 南新國小	5 社口國小
11	08:40	3	3	7 內埔國小	8 六美國小
11	08:40	4	4	10 蒜頭國小	11 網寮國小
11	09:20	1	5	13 景山國小	14 三江國小
11	09:20	2	6	16 灣內國小	17 柳林國小
11	09:20	3	7	19 布袋國小	20 福樂國小
11	09:20	4	8	22 東石國小	21 鹿滿國小
11	10:40	3	9	1 下潭國小	3 安東國小
11	10:40	4	10	4 南新國小	6 民雄國小
11	11:20	1	11	7 內埔國小	9 祥和國小
11	11:20	2	12	10 蒜頭國小	12 三興國小
11	11:20	3	13	13 景山國小	15 新埤國小
11	11:20	4	14	16 灣內國小	18 新港國小
11	12:40	1	15	19 布袋國小	22 東石國小
11	12:40	2	16	20 福樂國小	21 鹿滿國小
11	14:00	1	17	2 梅圳國小	3 安東國小

日期	時間	場地	場次	選手/單位(1)	選手/單位(2)
11	14:00	2	18	5 社口國小	6 民雄國小
11	14:00	3	19	8 六美國小	9 祥和國小
11	14:00	4	20	11 網寮國小	12 三興國小
11	14:40	1	21	14 三江國小	15 新埤國小
11	14:40	2	22	17 柳林國小	18 新港國小
11	14:40	3	23	19 布袋國小	21 鹿滿國小
11	14:40	4	24	22 東石國小	20 福樂國小
12	09:20	3	25	A1	G2
12	10:00	1	26	E1	D1
12	10:00	2	27	C1	F1
12	10:00	3	28	G1	B1
12	13:00	1	29	25敗	26敗
12	13:00	2	30	27敗	28敗
12	13:00	3	31	25勝	26勝
12	13:40	1	32	27勝	28勝
13	08:40	1	33	29敗	30敗
13	08:40	2	34	29勝	30勝
13	12:40	1	35	31敗	32敗
13	12:40	2	36	31勝	32勝

國小女生組團體賽

114年3月11-13日 嘉義縣立田徑場30

日期	時間	場地	場次	選手/單位(1)	選手/單位(2)
11	10:00	1	1	1 灣內國小	2 六美國小
11	10:00	2	2	4 安東國小	5 大同國小
11	10:00	3	3	7 景山國小	8 東石國小
11	10:00	4	4	9 溪口國小	10 內埔國小
11	10:40	1	5	11 三江國小	12 社口國小
11	10:40	2	6	13 柳林國小	14 三興國小
11	12:40	3	7	1 灣內國小	3 龍港國小
11	12:40	4	8	4 安東國小	6 福樂國小
11	13:20	1	9	7 景山國小	10 內埔國小
11	13:20	2	10	8 東石國小	9 溪口國小
11	13:20	3	11	11 三江國小	14 三興國小

日期	時間	場地	場次	選手/單位(1)	選手/單位(2)
11	13:20	4	12	12 社口國小	13 柳林國小
11	15:20	1	13	2 六美國小	3 龍港國小
11	15:20	2	14	5 大同國小	6 福樂國小
11	15:20	3	15	7 景山國小	9 溪口國小
11	16:00	1	16	10 內埔國小	8 東石國小
11	16:00	2	17	11 三江國小	13 柳林國小
11	16:00	3	18	12 社口國小	14 三興國小
12	10:40	1	19	A1	B2
12	10:40	2	20	D1	C2
12	10:40	3	21	C1	D2
12	10:40	1	22	A2	B1
12	13:40	2	23	19敗	20敗
12	13:40	3	24	21敗	22敗
12	14:20	1	25	19勝	20勝
12	14:20	2	26	21勝	22勝
13	09:20	1	27	23敗	24敗
13	09:20	2	28	23勝	24勝
13	13:20	1	29	25敗	26敗
13	13:20	2	30	25勝	26勝

嘉義縣 114 年全縣運動會【排球】技術手冊

第一條 比賽時間：中華民國114年3月13日至3月16日。(星期四-日)

第二條 比賽地點：朴子國中

第三條 比賽組別：

- 一、社會男子組、社會女子組
- 二、國中男生組、國中女生組
- 三、國小男生六年級組、國小女生六年級組
- 四、國小男生五年級組、國小女生五年級組

第四條 參賽資格：依競賽規程第七條規定辦理。

第五條 報名人數規定：社會組每鄉鎮市及國中小組每校皆每組限男、女各1隊參加，每隊選手以12人為限。

第六條 比賽用球：

- 一、國中以上組別：五號皮球。
- 二、國小六年級組：四號膠球。
- 三、國小五年級組：三號膠球。

第七條 比賽制度：視參賽隊伍多寡，由大會決定比賽賽制。

第八條 比賽辦法：

- 一、比賽規則：採用中華民國排球協會最新審定出版之國際排球規則如規則解釋有爭議，以英文版為準。規則中如有未盡事宜，則依審判委員會之決議為最終判決。
- 二、比賽制度：視報名隊數多寡而定。每場比賽採三局二勝制，第一、二局採25分制，第三局為15分制。達24：24或14：14時需連得2分才勝該局。
 - (一) 循環賽名次判定：
 - 1、先比較勝負場次，勝場多者為勝。
 - 2、若勝場數相同，則比較積分。比賽結果2：0時，勝隊得3分，敗隊得0分；比賽結果2：1時，勝隊得2分，敗隊得1分，以積分多寡判定名次。
 - 3、如上述積分相同時，則以各隊總賽程所勝得分數和除以總賽程所負分數和之商數大小決定名次，商數大者為勝。

4、如上項商數相等時，則以各隊在總賽程中所勝局數和除以所負局數和之商數大小決定名次，商數大者為勝。

5、如上項之商數仍相等時，則由大會抽籤決定之。

(二) 棄權：任何球隊無論在任何情況下自動棄權，所有與該隊比賽成績不予計算。

(三) 沒收比賽：於比賽過程中經裁判處予沒收該場比賽，該場已賽完之局（分）數應予保留，並給對隊應獲勝之局（分）數。未賽完的場次仍需出場比賽。

(四) 服裝規定：各隊應有相同顏色式樣。

(五) 女生可參加男生組，男生則不能參加女生組。

第九條 獎勵：依競賽規程第十二條規定辦理

第十條 本辦法如有未盡事宜，經競賽組審核後公告施行。

排球隊職員名單

社會男子組

(1) 阿里山鄉

領隊：楊懷恩 教練：汪真慧 林雅竹 管理：高甄珏 隊長：0501001方韋翔

隊員：0501002梁一哲 0501003楊琮閔 0501004方緯林 0501005莊仁智 0501006王進興
0501007羅敬堯 0501008陽昇翰 0501009武杰 0501010汪書亞 0501011陽黃俊賢
0501012石仕倫

(2) 布袋鎮

隊長：0501013邱信銓

隊員：0501014涂翔敏 0501015侯中鈞 0501016陳慰明 0501017陳明亨 0501018陳雋為
0501019周志興 0501020陳加哲 0501021楊超戎 0501022林柏宏 0501023陳恆祐
0501024陳祈賓

(3) 大林鎮

領隊：黃賢宗 教練：嚴俊棋 林宏憶 李震麒 管理：賴弘祥

隊長：0501025黃琮瑋

隊員：0501026王子瑋 0501027陳聖傑 0501028黃清華 0501029林思翰 0501030何禹諺
0501031周明弘 0501032劉啟賢 0501033陳建旭 0501034陳韋翰 0501035安振翔
0501036陳崇廉

(4) 東石鄉

教練：謝誌鵬 隊長：0501037王博弘

隊員：0501038翁睿志 0501039葉俊賢 0501040張倉銘 0501041盧宏嘉 0501042陳昶瑋
0501043李俊佑 0501044蘇建瑋 0501045陳子敬 0501046許新皓 0501047章瑋築

(5) 番路鄉

領隊：黃清華 教練：錢韡誠 蕭詠璜 陳聖涵 管理：林思翰

隊長：0501048黃宇升

隊員：0501049羅緯彥 0501050丁仁凱 0501051李丞祐 0501052周政傑 0501053張竣凱
0501054顏贈恩 0501055蔡沛諭 0501056林廷喻 0501057邱添誠 0501058何承恩
0501059陳承恩

(6) 中埔鄉

領隊：陳建旭 教練：黃寬仁 黃宇升 安振翔 管理：劉啟賢

隊長：0501060錢韡誠

隊員：0501061陳博勛 0501062王俊淵 0501063郭庭安 0501064賴弘祥 0501065林宏憶
0501066嚴俊棋 0501067黃怡翔 0501068鄭裕謁 0501069鄭裕譜 0501070李震麒
0501071陳聖涵

(7) 六腳鄉

領隊：張美志 教練：郭盈傑 管理：顏慶瑩 隊長：0501072顏慶瑩

隊員：0501073姚宗汶 0501074吳東樺 0501075劉瑞德 0501076張益瑞 0501077張景勛
0501078林建安 0501079郭盈傑

(8) 民雄鄉

領隊：蘇意尹 教練：謝雪嬌 王彥傑 李庭蕻 管理：王志榮

隊長：0501080邱哲偉

隊員：0501081朱政璋 0501082顏志明 0501083林藝峰 0501084劉哲維 0501085張力新
0501086鍾溫德 0501087謝昇芑 0501088洪志祥 0501089林宇凱 0501090邱郁凱
0501091龐宇軒

(9) 水上鄉

領隊：蔡仁育 教練：蔡宜芳 管理：黃秀卿 隊長：0501092蔡峻豪

隊員：0501093侯宥誠 0501094陳明水 0501095董墨非 0501096林冠丞 0501097郭紘甫
0501098林子祐 0501099鞠睿翰 0501100楊邵帆 0501101林宗毅 0501102魏豐德
0501103戴琮旻

(10) 新港鄉

領隊：林辰錡 教練：鄭旭辰 江梓維 管理：陳青蘭 隊長：0501104林世杰

隊員：0501105李俊鋒 0501106曾致憲 0501107嚴承煬 0501108蕭詠璜 0501109朱睿恩
0501110陳冠儒 0501111陳建宇 0501112林柏學 0501113黃峻宏 0501114林柏憲
0501115莊哲育

(11) 太保市

領隊：郭春松 教練：郭春印 謝長志 管理：蔡明忠 隊長：0501116陳建儒

隊員：0501117蔡秉錡 0501118邱裕豪 0501119柯博盛 0501120蔡泓家 0501121吳丞洲
0501122陳信翰 0501123許尹碩 0501124楊禹中 0501125呂坤峰 0501126陳其樺

(12) 義竹鄉

領隊：蔣佳樺 教練：呂坤峰 陳隆誌 楊禹中 管理：黃俊璋

隊長：0501127翁睿謙

隊員：0501128邱威勝 0501129何佳鴻 0501130蔡秉諺 0501131翁睿廷 0501132謝錚庚
0501133李易修 0501134黃晨育 0501135郭柏毅 0501136張楷侑 0501137黃稚翔
0501138林珈丞

社會女子組

(1) 阿里山鄉

領隊：汪翰 教練：武逸群 管理：武易萱 隊長：0502001石亞雯

隊員：0502002武莉汝 0502003胡衣采 0502004葉怡攏 0502005葉怡君 0502006方瑋琪
0502007武靜 0502008杜雅婷 0502009方婷 0502010陽曉薇 0502011梁雅芬
0502012鄭郁玲

(2) 布袋鎮

領隊：翁錦鳳 教練：呂坤峰 郭春印 管理：李進中 隊長：0502013莊雅甯

隊員：0502014林芯妤 0502015黃于溱 0502016寇沛璇 0502017陳姿靜 0502018張惠涵
0502019蔡宛妮 0502020倪紫庭 0502021洪婉婷 0502022楊洵涵

(3) 大林鎮

領隊：黃劉秋快 教練：黃佩佳 邱子菱 黃文玲 管理：蘇倩儀

隊長：0502023許羽君

隊員：0502024武恩妮 0502025黃娟潔 0502026蕭依玲 0502027蔡雅妍 0502028林意琿
0502029王偲庭 0502030王雅竹 0502031丁鈺雯 0502032張雯欣 0502033呂珮瑄
0502034盧綺萱

(4) 東石鄉

領隊：翁錦鳳 教練：呂坤峰 屈艾宜 管理：李進中 隊長：0502035張雅琪

隊員：0502036劉佳欣 0502037高碧優 0502038蔡宇荃 0502039許雅筑 0502040陳虹玟
0502041蔡沛珊 0502042鄭婷方 0502043涂雅珍 0502044陳怡菁 0502045蔡佳璇
0502046侯采怡

(5) 中埔鄉

領隊：黃琮璋 教練：周明弘 黃佩寧 陳聖傑 管理：黃娟潔

隊長：0502047邱子菱

隊員：0502048黃文玲 0502049蘇倩儀 0502050羅莘絮 0502051黃郁珊 0502052翁湘恣
0502053涂嘉真 0502054黃惠柔 0502055楊雅恩 0502056郭倩瑜 0502057葉蕎瑄
0502058邱宜穎

(6) 六腳鄉

領隊：張美志 教練：鄒佳芝 管理：林美珠 隊長：0502059鄒佳芝

隊員：0502060林美珠 0502061林淑鈺 0502062郭雅萍 0502063鄧惠今 0502064溫善淳
0502065鄭雅尹

(7) 民雄鄉

領隊：王天文 教練：張錦松 林坤賢 張坤金 管理：賴昇君

隊長：0502066陳怡君

隊員：0502067王佳樺 0502068陳怡芳 0502069蔡馨羽 0502070陳雅雲 0502071蔡薇頻
0502072陳怡伶 0502073曾心俞 0502074江語晴 0502075蔡佳恩 0502076邱宣瑋
0502077陳淑芬

(8) 朴子市

領隊：黃雪惠 教練：呂坤峰 李進中 郭春印 管理：翁錦鳳

隊長：0502078葉亮言

隊員：0502079洪瑄種 0502080李敏瑄 0502081王家秦 0502082鄭恩欣 0502083施雨辰
0502084許孟辰 0502085林逸潔 0502086李芊霈 0502087汪佳萱 0502088邱宣瑋
0502089侯佩羽

(9) 新港鄉

領隊：許勝林 教練：何嘉元 隊長：0502090何珮宜

隊員：0502091陳至容 0502092紀曉萍 0502093江丞軒 0502094陳青蘭 0502095徐暄淇
0502096許愷真 0502097葉沛妤 0502098石珮宜 0502099王秭蕎

(10) 太保市

領隊：郭春松 教練：呂坤峰 楊禹中 許尹碩 管理：蔡明忠

隊長：0502100黃若瑄

隊員：0502101王綦翊 0502102張筑煊 0502103郭明珠 0502104杜芸萱 0502105黃好瞳
0502106歐欣玉 0502107郭春印

(11) 義竹鄉

領隊：蔣佳樺 教練：楊禹中 呂坤峰 管理：黃俊瑋 隊長：0502108林莉娟

隊員：0502109趙譽翔 0502110郭政均 0502111陳思妤 0502112林妍孜 0502113邱幸純
0502114黃帝綾 0502115王修頤 0502116蘇于喧 0502117翁妮瑜 0502118鄭姿堯
0502119蔡依璇

國中男生組

(1) 朴子國中

領隊：黃雪惠 教練：呂坤峰 許振崑 黃郁馨 管理：陳淑峰

隊長：0503001鄭駿澤

隊員：0503002侯凱耀 0503003陳健築 0503004蔡瑋倫 0503005邱建豪 0503006陳彥璋
0503007呂鈺祥 0503008周志賢 0503009侯崑堤 0503010方顛幃 0503011洪威丞
0503012呂翊璋

(2) 新港國中

領隊：林婉鈴 教練：劉智全 陳俊文 管理：陳佑昌 隊長：0503013何珀維

隊員：0503014詹智堯 0503015詹翔宇 0503016杜品毅 0503017謝廣樺 0503018何承恩
0503019何宥霆 0503020李泓原 0503021李胤齊 0503022馬侑新 0503023陳銘哲
0503024李韋佑

(3) 嘉新國中

領隊：張家碩 教練：鍾子翔 管理：吳鎧安 隊長：0503025陳柏憲

隊員：0503026陳思瑋 0503027黃千豪 0503028張國勳 0503029劉權鴻 0503030謝嘉晉
0503031蔡鎧亦 0503032葉德謙 0503033林奕丞

(4) 中埔國中

領隊：鄭志成 教練：嚴孝謹 管理：吳盈諭 隊長：0503034黃聖閔

隊員：0503035陳志安 0503036楊勝宇 0503037侯盯燁 0503038汪冠楠 0503039林威廷
0503040鄧博元 0503041翁明成 0503042丁強 0503043陳柏銓 0503044羅祖靖
0503045涂智崑

(5) 義竹國中

領隊：蔣佳樺 教練：楊禹中 陳隆誌 管理：黃俊瑋 隊長：0503046翁德晏

隊員：0503047詹紫龍 0503054翁唯揚 0503048張哲維 0503049林奕辰 0503050施亞彤
0503051林煜勝 0503052黃柏育 0503053翁元麒 0503055劉承龍 0503056陳子誠
0503057蔡璽翔

國中女生組

(1) 永慶高中

領隊：郭春松 教練：謝長志 許尹碩 郭春印 管理：蔡明忠

隊長：0504001柯靜穎

隊員：0504002粘芬溱 0504003陳沐禾 0504004呂洧葶 0504005蔡思雯 0504006陳思妍
0504007陳巧莉 0504008涂芹恩 0504009龔榆捷 0504010官洧琳 0504011蘇品菁

(2) 朴子國中

領隊：黃雪惠 教練：呂坤峰 李進中 屈艾宜 管理：翁錦鳳

隊長：0504012周禹彤

隊員：0504013許勻鳳 0504014黃立芳 0504015侯岑曄 0504016李湘儀 0504017林廷育
0504018吳宜宣 0504019陳思紘 0504020洪婉婷 0504021李儒妍 0504022李盈琪
0504023周子芸

(3) 中埔國中

領隊：鄭志成 教練：嚴孝謹 管理：吳盈諭 隊長：0504024蔡亞萱

隊員：0504025許沛慈 0504026石黃筠庭 0504027陳宴淳 0504028魏子睿 0504029翁玉宣
0504030陳莠婷 0504031楊雅晴 0504032羅雅宣 0504033許沛涵 0504034葉維庭

國小男生六年級組

(1) 朴子國小

領隊：李春輝 教練：蔡馨羽 管理：廖久怡 隊長：0505001林尚德

隊員：0505002陳冠丞 0505003蕭祐倫 0505004方酉軒 0505005侯歲允 0505006王祖恩
0505007陳昀彤 0505008吳若語 0505009莊承嘉

(2) 月眉國小

領隊：鄭秀津 教練：江世豪 嚴文林 管理：賴春茹 隊長：0505010鄭皓文

隊員：0505011陳佳蓁 0505012莊淑涵 0505013江沛玲 0505014邱泊瑜 0505015林逸庭
0505016林欣潔

(3) 蒜頭國小

領隊：張美志 教練：鄒佳芝 管理：林美珠 隊長：0505017陳宥廷

隊員：0505018余祐德 0505019侯俊鴻 0505020呂邦睿 0505021余佳薇 0505022陳好潔
0505023黃筠晴 0505024黃聖凱 0505025侯念佑 0505026戴沛昀 0505027鄭立承

(4) 東石國小

領隊：葉佳椰 教練：許迪祥 吳培禎 段奕勤 管理：謝典佑

隊長：0505028蔡承叡

隊員：0505029吳玉婷 0505030黃家偉 0505031許馨純 0505032黃芷晴 0505033蔡沛蓁
0505034黃浩倫 0505035黃甯琪 0505036黃子又

(5) 義竹國小

領隊：闕裕清 教練：陳新立 管理：蕭亞凡 隊長：0505037黃泊睿

隊員：0505038蔡震揚 0505039黃子軒 0505041許靖 0505040翁合賢 0505044丁弘明
0505045張鐘玄 0505046林佑達 0505043朱正豪 0505042江秉軒 0505047翁凱麟
0505048蔡昕倫

(6) 民和國小

領隊：劉秀燕 教練：陳協進 吳政儒 方祥宇 管理：柳志達

隊長：0505049何琦彥

隊員：0505050溫尚恩 0505051松成恩 0505052廖晨翔 0505053莊丹妮 0505054劉洵綸
0505055游子弘 0505056林信皓 0505057楊宇恩 0505058廖啟盛 0505059陳裕橙
0505060陳拓元

國小男生五年級組

(1) 朴子國小

領隊：李春輝 教練：蔡馨羽 管理：廖久怡 隊長：0507001侯品辰

隊員：0507002蔡皓竹 0507003沈秉菘 0507004潘楷杰 0507005郭宸佑 0507006蔡鈺泰
0507007葉仲巖 0507008吳怡蓁 0507009蘇奕安 0507010侯承緯

(2) 大同國小

領隊：吳順發 教練：溫婉怡 江宗憲 管理：張雅惠 隊長：0507011劉元豐

隊員：0507022黃聰棋 0507012余祐霆 0507013蔡宏炫 0507014蔡宥森 0507015林楷為
0507016陳韋帆 0507017吳奇豪 0507018林冠榕 0507019吳東霖 0507020吳旻翹
0507021方詮閔

(3) 興中國小

領隊：楊登閔 教練：陳坤斌 邱文均 黃靜瑩 管理：蕭春梅

隊長：0507023王昱霖

隊員：0507024蕭伊婷 0507025曹詠涵 0507031童秉瑞 0507026簡志樺 0507028許譽薰
0507027陳士成 0507029溫允廷 0507032徐梓騫 0507030高梓睿

(4) 月眉國小

領隊：翁國興 教練：江世豪 江世傑 管理：曾永松 隊長：0507033詹濬宇

隊員：0507034郭濬文 0507035林柏杙 0507036林彥辰 0507037林弘博 0507038林子宸
0507039陳怡安 0507040黃侑和 0507041李威陞

(5) 蒜頭國小

領隊：張美志 教練：鄒佳芝 管理：林美珠 隊長：0507042王少亨

隊員：0507043陳品存 0507044侯凱捷 0507045戴偉峻 0507046呂侑儒 0507047黃郁傑

(6) 東石國小

領隊：葉佳榔 教練：許迪祥 吳培禎 段奕勤 管理：翁國榮

隊員：0507048黃鍵誠 0507049蔡依璇 0507050蔡昊邑 0507051黃宣誠 0507052黃双又
0507053吳金穎 0507054張寶雅 0507055林庭宇 0507056陳均豪

國小女生五年級組

(1) 朴子國小

領隊：李春輝 教練：葉明宗 陳怡君 陳智豪 管理：蔡警羽

隊長：0508001侯宸瑀

隊員：0508002辜安黎 0508003張云菱 0508004蔡欣恬 0508005蔡伊淨 0508006曾歆倪
0508007馬又晴 0508008陳秋希 0508009李旻臻 0508010詹人禎

(2) 大同國小

領隊：吳順發 教練：溫婉怡 江宗憲 管理：林坤賢 隊長：0508011周思彤

隊員：0508012廖詠蓁 0508013黃玥容 0508014蔡緯琳 0508015余杜琳 0508016李宛蓁
0508017黃語鈺 0508018李菟樺 0508019周柳均

(3) 興中國小

領隊：楊登閔 教練：陳坤斌 邱文均 黃澗瑩 管理：李佳容

隊長：0508020陳佩綺

隊員：0508026鄭晴云 0508021王妘佗 0508022張巧函 0508029鄭崇恩 0508023金莛蓁
0508024鄭富華 0508028何芝伶 0508025陳柔甄 0508027林宜璇 0508030鄭煊婷

排球社會男子組團體賽預賽 第A組

競賽日期:3/15, 3/16(取前8名頒獎)

決賽:分組一抽1、3、5、7分組二抽2、4、6、8;預賽同組前二輪須避開

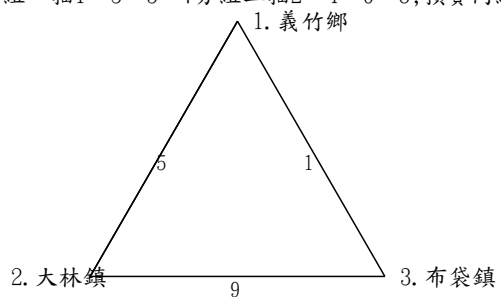

預賽 第B組

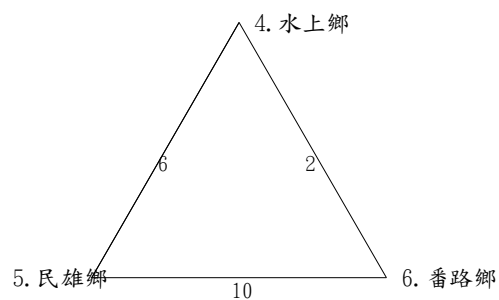

預賽 第C組

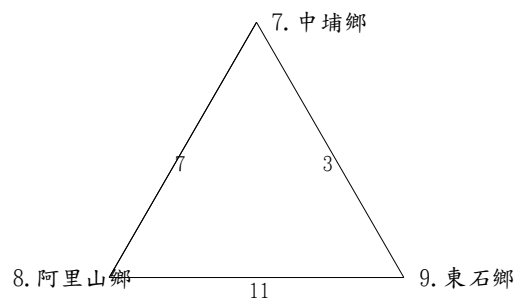

預賽 第D組

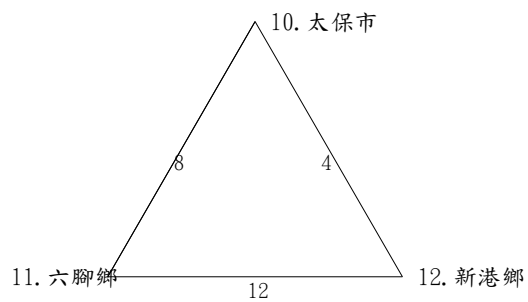

排球社會男子組團體賽決賽

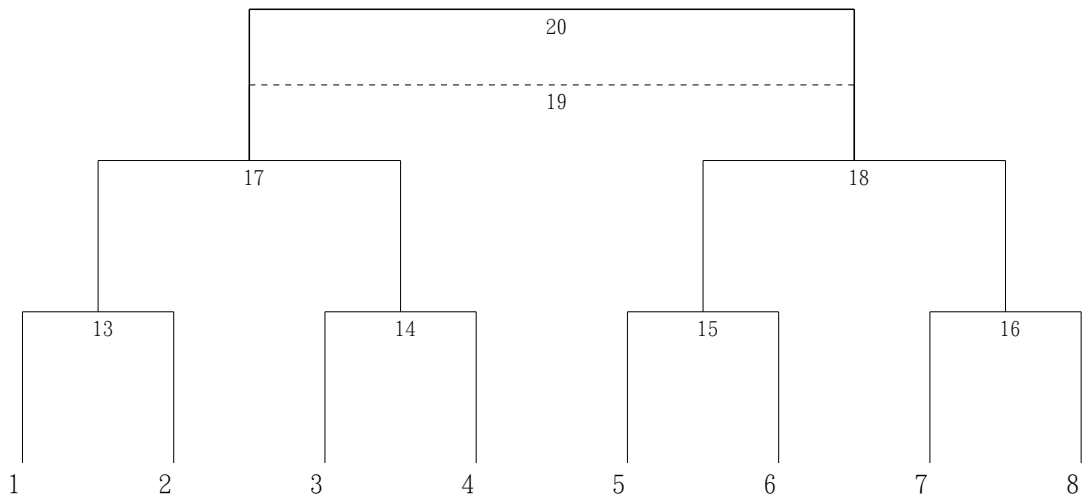

排球社會女子組團體賽預賽 第A組

競賽日期:3/15, 3/16(取前8名頒獎)

決賽:分組一抽1、3、5、7分組二抽2、4、6、8;預賽同組前二輪須避開

預賽 第B組

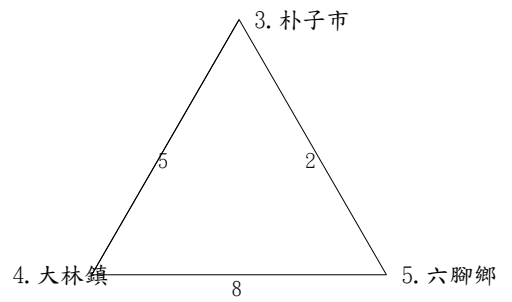
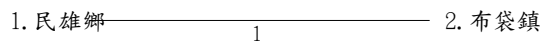

預賽 第C組

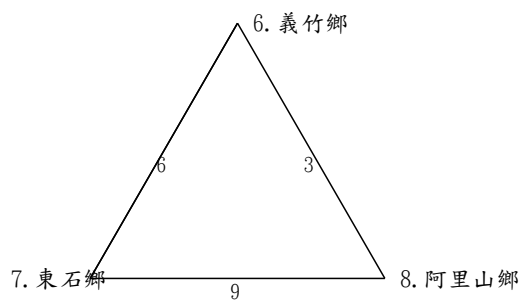

預賽 第D組

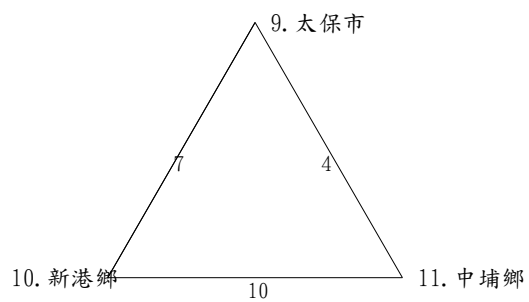

排球社會女子組團體賽決賽

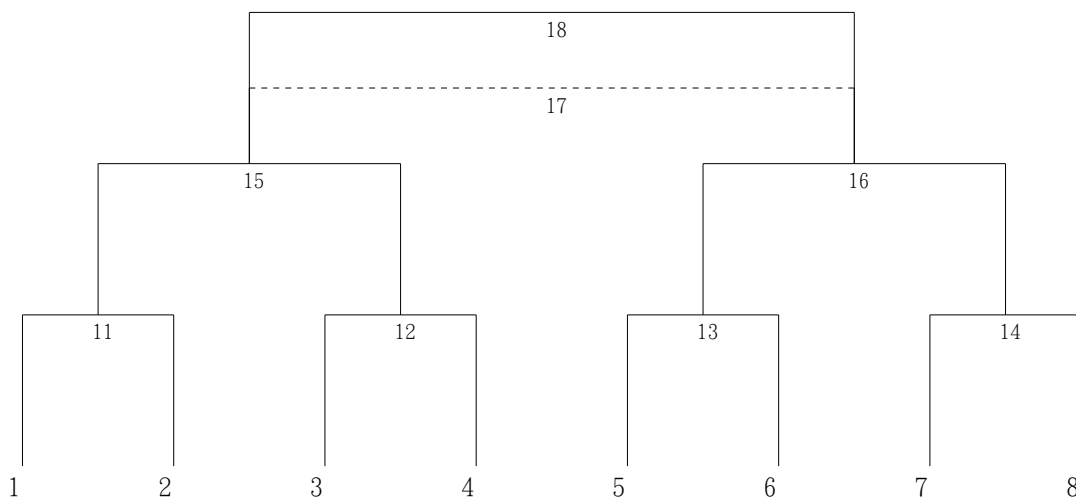

排球國中男生組團體賽

循環賽(5隊)

競賽日期:3/13, 3/14

地點:朴子國中排球館 五隊取前3名頒獎

1. 新港國中

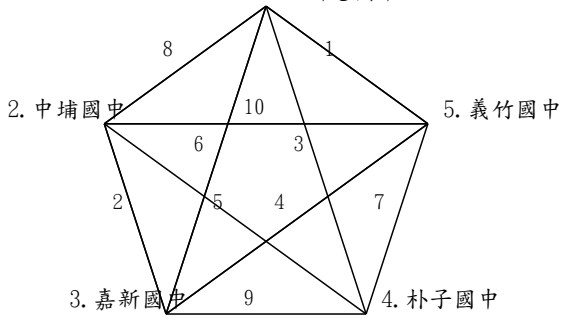

排球國中女生組團體賽

循環賽(3隊)

競賽日期:3/14

地點:朴子國中, 三隊取前1名頒獎

1. 永慶高中

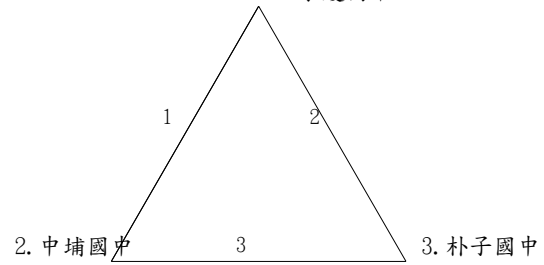

排球國小女生五年級組團體賽

循環賽(3隊)

競賽日期:3/14

單循環:三隊取前一名頒獎

1. 朴子國小

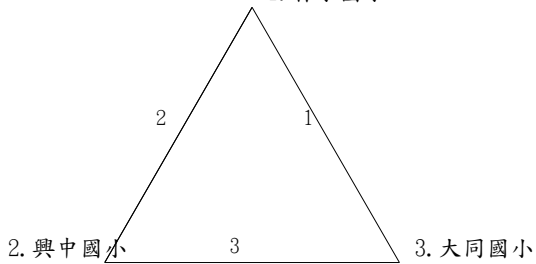

排球國小男生六年級組團體賽

循環賽(6隊)

競賽日期:3/13, 3/14

地點:朴子國中六隊取前四名頒獎

1. 蒜頭國小 1 6. 民國國小

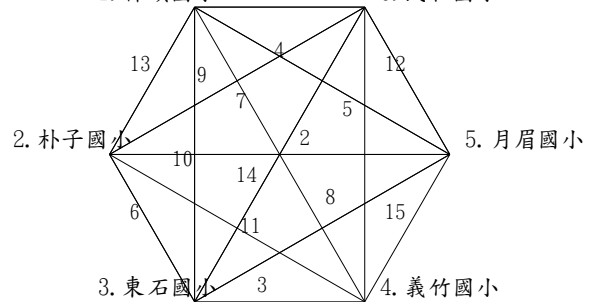

排球國小男生五年級組團體賽預賽 第A組

競賽日期:3/13, 3/14

競賽場地:朴子國中六隊取前四名頒獎

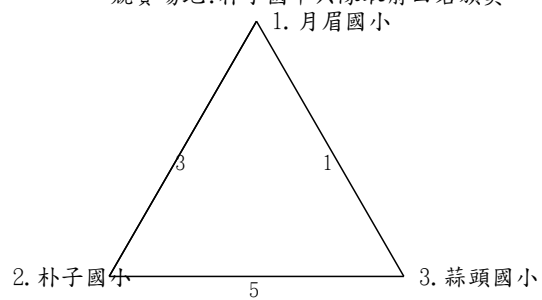

預賽 第B組

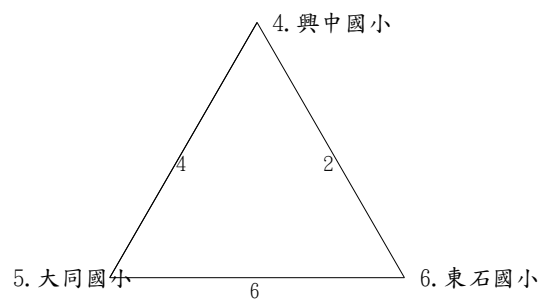

排球國小男生五年級組團體賽決賽

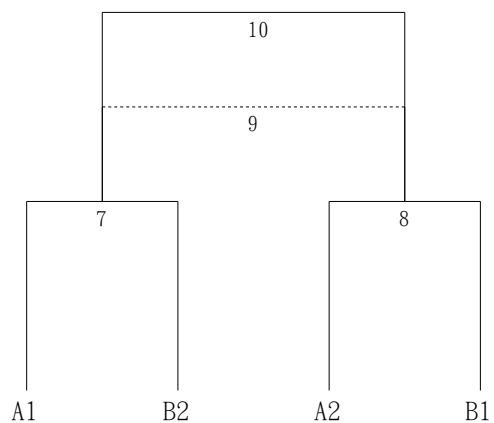

排球賽程表

社會男子組團體賽

競賽日期:3/15, 3/16(取前8名頒獎)

決賽:分組一抽1、3、5、7分組二抽2、4、6、8;預賽同組前二輪須避開20

日期	時間	場地	場次	選手/單位(1)	選手/單位(2)
3/15	08:30	甲	1	1 義竹鄉	3 布袋鎮
3/15	08:30	乙	2	4 水上鄉	6 番路鄉
3/15	09:20	甲	3	7 中埔鄉	9 東石鄉
3/15	10:10	甲	4	10 太保市	12 新港鄉
3/15	11:00	甲	5	1 義竹鄉	2 大林鎮
3/15	11:50	甲	6	4 水上鄉	5 民雄鄉
3/15	12:40	甲	7	7 中埔鄉	8 阿里山鄉
3/15	13:30	甲	8	10 太保市	11 六腳鄉
3/15	14:20	甲	9	2 大林鎮	3 布袋鎮
3/15	15:10	甲	10	5 民雄鄉	6 番路鄉
3/15	16:00	甲	11	8 阿里山鄉	9 東石鄉
3/15	16:50	甲	12	11 六腳鄉	12 新港鄉
3/16	08:30	甲	13	1	2
3/16	09:20	甲	14	3	4
3/16	10:10	甲	15	5	6
3/16	11:00	甲	16	7	8
3/16	13:00	甲	17	13勝	14勝
3/16	14:00	甲	18	15勝	16勝
3/16	15:00	甲	19	17敗	18敗
3/16	16:00	甲	20	17勝	18勝

社會女子組團體賽

競賽日期:3/15, 3/16(取前8名頒獎)

決賽:分組一抽1、3、5、7分組二抽2、4、6、8;預賽同組前二輪須避開18

日期	時間	場地	場次	選手/單位(1)	選手/單位(2)
3/15	09:20	乙	1	1 民雄鄉	2 布袋鎮
3/15	10:10	乙	2	3 朴子市	5 六腳鄉
3/15	11:00	乙	3	6 義竹鄉	8 阿里山鄉
3/15	11:50	乙	4	9 太保市	11 中埔鄉
3/15	12:40	乙	5	3 朴子市	4 大林鎮

日期	時間	場地	場次	選手/單位(1)	選手/單位(2)
3/15	13:30	乙	6	6 義竹鄉	7 東石鄉
3/15	14:20	乙	7	9 太保市	10 新港鄉
3/15	15:10	乙	8	4 大林鎮	5 六腳鄉
3/15	16:00	乙	9	7 東石鄉	8 阿里山鄉
3/15	16:50	乙	10	10 新港鄉	11 中埔鄉
3/16	08:30	乙	11	1	2
3/16	09:20	乙	12	3	4
3/16	10:10	乙	13	5	6
3/16	11:00	乙	14	7	8
3/16	13:00	乙	15	11勝	12勝
3/16	14:00	乙	16	13勝	14勝
3/16	15:00	乙	17	15敗	16敗
3/16	16:00	乙	18	15勝	16勝

國中男生組團體賽

競賽日期:3/13, 3/14 地點:朴子國中排球館 五隊取前3名頒獎10

日期	時間	場地	場次	選手/單位(1)	選手/單位(2)
3/13	08:30	甲	1	1 新港國中	5 義竹國中
3/13	09:20	甲	2	2 中埔國中	3 嘉新國中
3/13	10:10	甲	3	1 新港國中	4 朴子國中
3/13	11:00	甲	4	3 嘉新國中	5 義竹國中
3/13	11:50	甲	5	2 中埔國中	4 朴子國中
3/14	08:30	甲	6	1 新港國中	3 嘉新國中
3/14	09:20	甲	7	4 朴子國中	5 義竹國中
3/14	10:10	甲	8	1 新港國中	2 中埔國中
3/14	11:00	甲	9	3 嘉新國中	4 嘉新國中
3/14	11:50	甲	10	2 中埔國中	5 義竹國中

國中女生組團體賽

競賽日期:3/14 地點:朴子國中, 三隊取前1名頒獎3

日期	時間	場地	場次	選手/單位(1)	選手/單位(2)
3/14	14:20	乙	1	1 永慶高中	2 中埔國中
3/14	15:10	乙	2	1 永慶高中	3 朴子國中

日期	時間	場地	場次	選手/單位(1)	選手/單位(2)
3/14	16:00	乙	3	2 中埔國中	3 朴子國中

國小男生六年級組團體賽

競賽日期:3/13, 3/14 地點:朴子國中六隊取前四名頒獎15

日期	時間	場地	場次	選手/單位(1)	選手/單位(2)
3/13	08:30	乙	1	1 蒜頭國小	6 民國國小
3/13	09:20	乙	2	2 朴子國小	5 月眉國小
3/13	10:10	乙	3	3 東石國小	4 義竹國小
3/13	11:00	乙	4	1 蒜頭國小	5 月眉國小
3/13	11:50	乙	5	6 民國國小	4 義竹國小
3/13	12:40	乙	6	2 朴子國小	3 東石國小
3/13	13:30	乙	7	1 蒜頭國小	4 義竹國小
3/13	14:20	乙	8	3 東石國小	5 月眉國小
3/13	15:10	乙	9	2 朴子國小	6 民國國小
3/13	16:00	乙	10	1 蒜頭國小	3 東石國小
3/14	12:40	甲	11	2 朴子國小	4 義竹國小
3/14	13:30	甲	12	6 民國國小	5 月眉國小
3/14	14:20	甲	13	1 蒜頭國小	2 朴子國小
3/14	15:10	甲	14	3 東石國小	6 民國國小
3/14	16:00	甲	15	4 義竹國小	5 月眉國小

國小男生五年級組團體賽

競賽日期:3/13, 3/14 競賽場地:朴子國中六隊取前四名頒獎10

日期	時間	場地	場次	選手/單位(1)	選手/單位(2)
3/13	12:40	甲	1	1 月眉國小	3 蒜頭國小
3/13	13:30	甲	2	4 興中國小	6 東石國小
3/13	14:20	甲	3	1 月眉國小	2 朴子國小
3/13	15:10	甲	4	4 興中國小	5 大同國小
3/13	16:00	甲	5	2 朴子國小	3 蒜頭國小
3/13	16:50	甲	6	5 大同國小	6 東石國小
3/14	08:30	乙	7	A1	B2
3/14	09:20	乙	8	A2	B1
3/14	11:00	乙	9	7敗	8敗

日期	時間	場地	場次	選手/單位(1)	選手/單位(2)
3/14	12:30	乙	10	7勝	8勝

國小女生五年級組團體賽

競賽日期:3/14 單循環:三隊取前一名頒獎3

日期	時間	場地	場次	選手/單位(1)	選手/單位(2)
3/14	10:10	乙	1	1 朴子國小	3 大同國小
3/14	11:50	乙	2	1 朴子國小	2 興中國小
3/14	13:30	乙	3	2 興中國小	3 大同國小

嘉義縣 114 年全縣運動會【籃球】技術手冊

第一條 比賽日期：中華民國 114 年 3 月 13 至 3 月 16 日。(星期四-星期日)

第二條 比賽地點：嘉義縣立體育館

第三條 比賽分組：

- 一、社會男子組、社會女子組
- 二、國中男生組、國中女生組
- 三、國小男生組、國小女生組

第四條 選手參賽資格：依競賽規程第七條規定辦理。

第五條 報名人數規定：社會組每鄉鎮市及國中小組每校皆每組限男、女各 1 隊參加，每隊選手以 12 人為限。(國小組因採新式籃球規則，以 16 人為限。)

第六條 比賽辦法：

- 一、比賽規則：採用中華民國籃球協會最新修訂出版之規則；如規則解釋有爭議，以英文版為準。規則中如有未盡事宜，則以審判委員會議之決議為最終判決。
- 二、比賽制度：視報名隊伍多寡決定。

第七條 獎勵：依競賽規程第十二條規定辦理。

籃球隊職員名單

社會男子組

(1) 阿里山鄉

領隊：鄭素蘭 教練：方孝仁 管理：安慧菁 隊長：0401001莊仁智

隊員：0401002楊羅文儒 0401003楊佳杰 0401004楊國勳 0401005楊曼珏 0401006方杰
0401007方慶華 0401008安柏升 0401009安浩偉 0401010莊海明 0401011石騰

(2) 布袋鎮

領隊：戴君雅 教練：周添義 管理：蕭智鴻 隊長：0401012楊育豪

隊員：0401013柯峻豪 0401014蕭偉翔 0401015蔡宜穎 0401016周家陞 0401017蕭嘉偉
0401018林建彤 0401019林建佑 0401020蕭世欣 0401021陳緯哲 0401022陳立凱
0401023蕭智鴻

(3) 大林鎮

領隊：張維綸 教練：邱俊銘 顏中軍 顏中瑩 管理：賴紀明

隊長：0401024杜文慶

隊員：0401035陳展皓 0401025邱仲毅 0401026郭南宏 0401027盧柏衡 0401028許瑞翔
0401029石權銜 0401030曾郁展 0401031楊登凱 0401032羅華 0401033何秉昕
0401034陳玠叡

(4) 東石鄉

教練：陳世強 管理：余兆豐 隊長：0401036陳建成

隊員：0401037陳信儒 0401038侯俊名 0401039宋旻奇 0401040陳世強 0401041莊弘義
0401042楊力叡 0401043蔡明杰 0401044辜鈺倫 0401045吳典諺 0401046蔡翔渝
0401047徐佩榮

(5) 番路鄉

教練：蘇吉仁 管理：張秉璋 隊長：0401049蘇吉仁

隊員：0401048何重亨 0401050張育毫 0401059余明洋 0401051林瑞軒 0401052盧威佑
0401053林峰棟 0401054余忠翰 0401055陳冠劭 0401056鄒勝鴻 0401057林軒弘
0401058陳宥成

(6) 竹崎鄉

教練：陳瑞宏 郭丁彰 管理：陳嘉元 隊長：0401060陳瑞宏

隊員：0401061郭丁彰 0401062林宥澂 0401063李順成 0401064陳明彬 0401065盧秉杰
0401066蔡薰逸 0401067莊詠勛 0401068楊翹熏 0401069蔡建彬 0401070曾柏鈞
0401071鄭玠府

(7) 六腳鄉

領隊：李思慧 教練：林峰棟 管理：王昭涵 隊長：0401072李孟樺

隊員：0401073莊弼程 0401074黃帛寓 0401075侯柏任 0401076呂冠霆 0401077蔡育林
0401078王柏寓 0401079蘇柏文 0401080楊竣堯 0401081顏延安

(8) 鹿草鄉

教練：郭傑翔 隊長：0401082林泰鈺

隊員：0401092張博勝 0401083陳佳慶 0401084陳宏烈 0401085王翊峰 0401086蔡長庚
0401087黃耿星 0401088蔡博雄 0401089蔡岳霖 0401090江勝國 0401093許博涵
0401091郭傑翔

(9) 梅山鄉

領隊：劉世承 教練：江柏誠 簡嘉佑 管理：翁育達 隊長：0401094王鈞皓

隊員：0401095石碩 0401096陳沛璿 0401097林佳慶 0401098林俊諺 0401099柳昆佑
0401100林維盛 0401101周承霖 0401102施家勛 0401103簡秉華 0401104吳秉豐
0401105李志楓

(10) 民雄鄉

領隊：何炎錕 教練：許世明 莊志仁 蔣貴財 管理：彭玉麟

隊長：0401106劉建文

隊員：0401107盧政緯 0401108洪大庭 0401109盧冠宇 0401110賴柏儒 0401111黃建豪
0401112侯威呈 0401113蔡誠漢 0401114柳柏均 0401115蔣鎮鴻 0401116羅鴻儒
0401117鍾政龍

(11) 朴子市

領隊：李豐堯 教練：涂晏禕 吳榮標 翁弘聖 管理：洪品祐

隊長：0401118鄭峻宇

隊員：0401119倪華圃 0401120劉偉傑 0401121潘奕豪 0401122康明元 0401123黃嵩崑
0401124黃沛勳 0401125王昭函 0401126李律承 0401127侯俊宏 0401128黃泓儒
0401129蔡易澄

(12) 水上鄉

領隊：林鳴洲 教練：江盈璋 羅建斌 蔡昆倫 管理：江建賢

隊長：0401130呂茂源

隊員：0401131江盈璋 0401132羅裕棠 0401133羅逸順 0401134劉本善 0401135李益禕
0401136莊賜玉 0401137程炤璋 0401138吳孟學 0401139黃啟烈 0401140呂哲銓
0401141王禹承

(13) 溪口鄉

領隊：劉耀中 教練：湯富霖 管理：楊宜茜 隊長：0401142蕭順澤

隊員：0401143鄭嘉賢 0401144蔣鎮宇 0401145陳韋仲 0401146陳廣茂 0401147黃政凱
0401148何凱翔 0401149何俊賢 0401150丁正祥 0401151侯威良 0401152沈瑞宏
0401153李易叡

社會女子組

(1) 阿里山鄉

領隊：楊麗瑛 教練：廖怡婷 管理：莊幸霓 隊長：0402001安玉涵

隊員：0402002莊瑄亭 0402003武佑薇 0402004楊喬 0402005莊育甄 0402006莊怡亭
0402007楊妮 0402008方慧雯 0402009毛嘉恩 0402010安以倫 0402011石娜
0402012鄭筱彤

(2) 竹崎鄉

領隊：黃裕方 教練：謝其靜 管理：黃惠莉 隊長：0402013林雅純

隊員：0402014許嘉珉 0402015賴貞惠 0402016蘇家芸 0402017陳姿妤 0402018李昭盈
0402019吳紀勛 0402020朱颯璇 0402021林恩如 0402022蘇怡文 0402023趙珮吟
0402024楊詩媛

(3) 朴子市

領隊：李豐堯 教練：王昭函 李律承 管理：王咨凌 隊長：0402025王咨凌

隊員：0402026劉芳妤 0402027吳昕語 0402028楊佳容 0402029阮香綺 0402030吳文馨
0402031王勻睿 0402032張采凡 0402033吳雅芳

(4) 新港鄉

領隊：盧威任 教練：鄭人維 管理：林冠祐 隊長：0402034廖怡婷

隊員：0402035蔡依玲 0402036江芳菱 0402037何欣芸 0402038陳亭萱 0402039周慧菁
0402040吳亞芝 0402041陳巧瓷 0402042黃瑀樺 0402043林佑君 0402044蘇庭怡

國中男生組

(1) 協同高中

領隊：黃淵泰 教練：何進良 管理：鄭雅云 隊長：0403001林廷謙

隊員：0403002涂緯柏 0403003江彥霖 0403004張勻議 0403005鄒知育 0403006周裕翔
0403007盧俊諺 0403008郭灌陞 0403009楊泰慶 0403010林冠廷 0403011林文御

(2) 竹崎高中

領隊：蘇淵源 教練：吳鎧丞 陳文啟 隊長：0403012林宗燁

隊員：0403018李柏緯 0403013陳建瑋 0403019吳騏佑 0403020黃俊諺 0403014江柏葦
0403015詹鈞閎 0403016陸彥竹 0403017陳仲諒 0403021沈毓恆 0403022張竣皓

(3) 嘉新國中

領隊：張家碩 教練：丁毅銘 管理：吳鎧安 隊長：0403023王冠穎

隊員：0403024施仁竣 0403025許弘煜 0403026陳柏勳 0403027尤聖佳 0403028蘇柏丞
0403029吳侑庭 0403030陳庭翊 0403031陳柏憲 0403032陳思璋 0403033蔡昇哲
0403034黃千豪

(4) 水上國中

領隊：陳幸琪 教練：徐國宏 鄭心思 管理：康心羿 隊長：0403035羅唯傑

隊員：0403036莊宗霖 0403037吳秉彧 0403038楊洺 0403039蔡倫昇 0403040李紹維
0403041李泳霖 0403042林茂禎 0403043曾信鴻 0403044蕭富方 0403045廖昱丞
0403046許閔宥

(5) 忠和國中

領隊：方信于 教練：林毓軒 廖怡婷 管理：王鈺晶 隊長：0403047溫捷森

隊員：0403048阮典澤 0403049安騰 0403050石俊 0403051楊守郡 0403052汪董
0403053安約珥 0403054安以諾 0403055高昱昊 0403056汪楓逸 0403057安諾
0403058陳竑議

國中女生組

(1) 協同高中

領隊：黃淵泰 教練：何進良 管理：鄭雅云 隊長：0404001謝若瑄

隊員：0404002林岫圻 0404003吳貞儀 0404004蔡品蓁 0404005洪虹 0404006張紫瑜
0404007楊晴云 0404008陳綦綦 0404009李侑家 0404010楊宣軒 0404011張紫嫣
0404012林縈綺

(2) 水上國中

領隊：陳幸琪 教練：徐國宏 鄭心思 管理：康心羿 隊長：0404013莊如意

隊員：0404014劉宥妤 0404015米璽恩 0404016高予愛 0404017全襄玲 0404018王以熙
0404019蔡芷妍 0404020黃莘予 0404021洪羽岑 0404022李恩 0404023郭語琦
0404024谷惜恩

(3) 忠和國中

領隊：方信于 教練：林毓軒 廖怡婷 管理：王鈺晶 隊長：0404025石郁璇

隊員：0404026安書慧 0404027安若語 0404028安俶滿 0404029安芯慧 0404030莊千惠
0404031陽語婕 0404032石郁微 0404033汪晨熙 0404034李翊瑄

籃球社會男子組團體賽預賽 第A組

3/14-3/16

嘉義縣立體育館

1. 布袋鎮

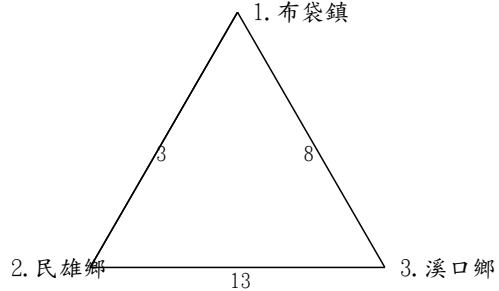

預賽 第B組

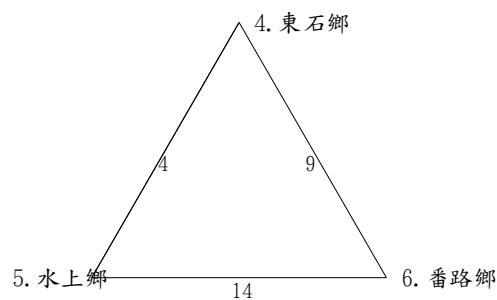

預賽 第C組

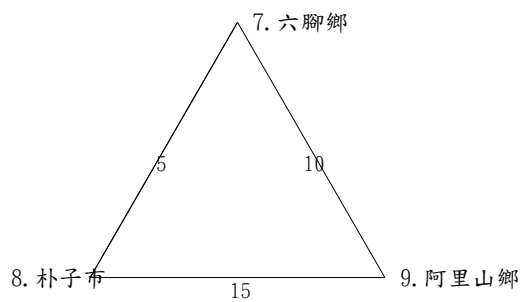

預賽 第D組

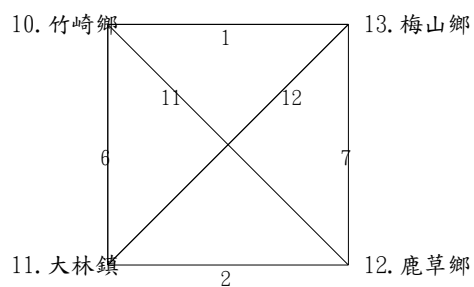

籃球社會男子組團體賽決賽

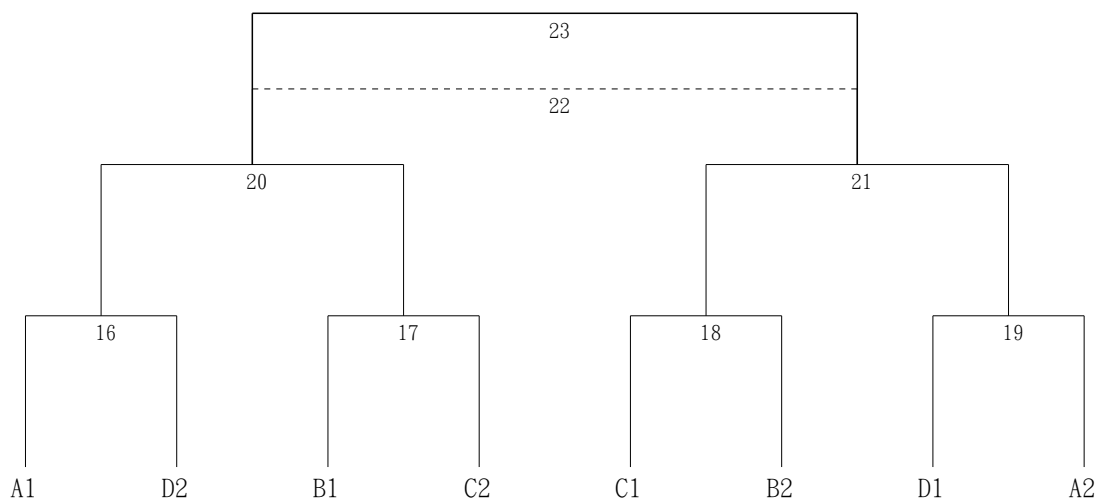

籃球社會女子組團體賽

循環賽(4隊)

3/15-3/16

嘉義縣立體育館

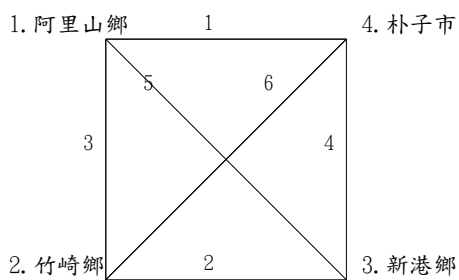

籃球國中女生組團體賽

循環賽(3隊)

3/13

嘉義縣立體育館

1. 水上國中

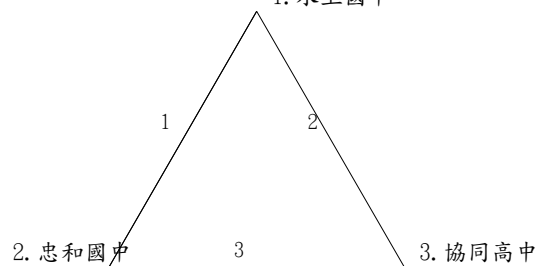

籃球國中男生組團體賽

循環賽(5隊)

3/13-3/14

嘉義縣立體育館

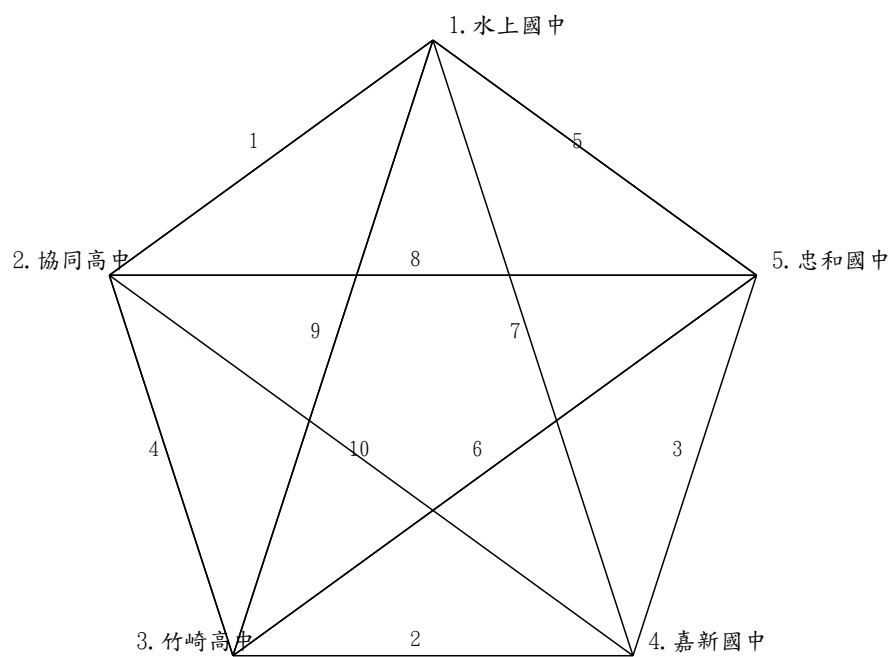

籃球賽程表

社會男子組團體賽

3/14-3/16 嘉義縣立體育館23

日期	時間	場地	場次	選手/單位(1)	選手/單位(2)
3.14	10:00		1	10 竹崎鄉	13 梅山鄉
3.14	11:00		2	11 大林鎮	12 鹿草鄉
3.14	14:00		3	1 布袋鎮	2 民雄鄉
3.14	16:00		4	4 東石鄉	5 水上鄉
3.14	17:00		5	7 六腳鄉	8 朴子市
3.14	18:00		6	10 竹崎鄉	11 大林鎮
3.14	19:00		7	12 鹿草鄉	13 梅山鄉
3.15	08:00		8	1 布袋鎮	3 溪口鄉
3.15	09:00		9	4 東石鄉	6 番路鄉
3.15	10:00		10	7 六腳鄉	9 阿里山鄉
3.15	11:00		11	10 竹崎鄉	12 鹿草鄉
3.15	12:00		12	11 大林鎮	13 梅山鄉
3.15	15:00		13	2 民雄鄉	3 溪口鄉
3.15	16:00		14	5 水上鄉	6 番路鄉
3.15	17:00		15	8 朴子市	9 阿里山鄉
3.15	18:00		16	A1	D2
3.15	19:00		17	B1	C2
3.16	08:00		18	C1	B2
3.16	09:00		19	D1	A2
3.16	12:00		20	16勝	17勝
3.16	13:00		21	18勝	19勝
3.16	16:00		22	20敗	21敗
3.16	17:00		23	20勝	21勝

社會女子組團體賽

3/15-3/16 嘉義縣立體育館6

日期	時間	場地	場次	選手/單位(1)	選手/單位(2)
3.15	13:00		1	1 阿里山鄉	4 朴子市
3.15	14:00		2	2 竹崎鄉	3 新港鄉
3.16	10:00		3	1 阿里山鄉	2 竹崎鄉
3.16	11:00		4	3 新港鄉	4 朴子市

日期	時間	場地	場次	選手/單位(1)	選手/單位(2)
3.16	14:00		5	1 阿里山鄉	3 新港鄉
3.16	15:00		6	2 竹崎鄉	4 朴子市

國中男生組團體賽

3/13-3/14 嘉義縣立體育館10

日期	時間	場地	場次	選手/單位(1)	選手/單位(2)
3.13	09:30		1	1 水上國中	2 協同高中
3.13	10:30		2	3 竹崎高中	4 嘉新國中
3.13	12:30		3	4 嘉新國中	5 忠和國中
3.13	13:30		4	2 協同高中	3 竹崎高中
3.13	15:30		5	1 水上國中	5 忠和國中
3.14	08:00		6	3 竹崎高中	5 忠和國中
3.14	09:00		7	1 水上國中	4 嘉新國中
3.14	12:00		8	2 協同高中	5 忠和國中
3.14	13:00		9	1 水上國中	3 竹崎高中
3.14	15:00		10	2 協同高中	4 嘉新國中

國中女生組團體賽

3/13 嘉義縣立體育館3

日期	時間	場地	場次	選手/單位(1)	選手/單位(2)
3.13	08:30		1	1 水上國中	2 忠和國中
3.13	11:30		2	1 水上國中	3 協同高中
3.13	14:30		3	2 忠和國中	3 協同高中

嘉義縣 114 年全縣運動會【網球】技術手冊

第一條 比賽日期：中華民國 114 年 3 月 1-2 日(星期六-星期日)。

第二條 比賽地點：嘉義縣立網球場

第三條 分組

一、社會男子組

(一) 男子團體賽 (二) 男子單打賽 (三) 男子雙打賽 (四) 混合雙打賽

二、社會女子組

(一) 女子團體賽 (二) 女子單打賽 (三) 女子雙打賽

三、國中男生組

(一) 男子團體賽 (二) 男子單打賽 (三) 男子雙打賽

四、國中女生組

(一) 女子團體賽 (二) 女子單打賽 (三) 女子雙打賽

五、國小男生組

(一) 單打賽 (A 組：4-6 年級、B 組：1-3 年級)

(二) 雙打賽 (A 組：4-6 年級、B 組：1-3 年級)

(三) 團體賽

六、國小女生組

(一) 單打賽 (A 組：4-6 年級、B 組：1-3 年級)

(二) 雙打賽 (A 組：4-6 年級、B 組：1-3 年級)

(三) 團體賽

第四條 選手參賽資格：依競賽規程第七條規定辦理，惟社會組參賽選手需滿 13 歲以上（民國 101 年 3 月 8 日以前出生者）限在籍人士參加。

第五條 報名人數規定：

一、社會團體賽每鄉鎮市限男、女各 1 隊參加。單、雙打賽限男女各 2 人（組）混雙 2 組參賽。

二、社會團體賽每隊選手 6 人為限（得再報名參加單雙打賽及混合雙打賽，唯賽程時間重疊時以團體賽為主）。

三、社會個人單、雙打及混合雙打賽，每人不得參加 2 項。

四、國中男生組、國中女生組、國小男生組及國小女生組團體賽每校每組限 1 隊參

加，單、雙打賽每校每組限 10 人（組）參賽。

第六條 比賽制度：視報名隊（人）數多寡，於抽籤時公布之。

第七條 比賽細則：

一、比賽規則：採用中華民國網球協會最新修訂出版之規則；如規則解釋有爭議，以英文版為準。規則中如有未盡事宜，則以審判委員會議之決議為最終判決。

二、比賽制度：

（一）採一盤決勝制，6 平時採搶七分決勝制。

（二）團體項目（男、女）採 3 點 2 勝制，其出場順序為單、雙、單（單雙不得兼），前兩點不得排空點，否則視同全隊失格，即停止本項比賽之權利。所有賽完之成績不予計算。

（三）選手必須準時比賽，經點名超過 10 分鐘仍未出場比賽者，視同失格。

第八條 獎勵：依競賽規程規定辦理。

網球隊職員名單

社會男子組

(1) 大林鎮

領隊：陳文宗 教練：劉炯意 隊長：0601001江少鈞

隊員：0601002簡安志 0601003蘇子見 0601004劉逸軒 0601005簡仁達 0601006簡鴻岳

(2) 梅山鄉

領隊：吳明泉 管理：倪賜權

隊員：0601007吳明泉 0601008徐惠禎 0601009葉建宏 0601010林轟志 0601011李政毅
0601012倪賜權 0601013李家淇

(3) 民雄鄉

領隊：賴金德 教練：王豐文 張銘洲 吳清芳 管理：謝英傑

隊長：0601014周春生

隊員：0601015黃順敏 0601016郭旭興 0601017湯富田 0601018李俞慧 0601019何興長
0601020吳忠昇 0601021鄭銘緯 0601022林宜龍 0601023徐江樾 0601024張仁裕
0601025侯胤廷 0601026吳彥璋 0601027郭榮曜 0601028何姿儀 0601029張世宏

(4) 朴子市

領隊：吳忠勳 教練：陳建評 管理：劉丁銘 隊長：0601030柯閔富

隊員：0601031蔡坤男 0601032柳霈聲 0601033侯岳廷 0601034鄧珏 0601035張家瑋
0601036楊翔麟 0601037沈惠華 0601038蔡玉琴 0601039劉信明 0601040劉丁銘

(5) 新港鄉

領隊：陳民安 教練：李佳倫 隊長：0601041陳宗一

隊員：0601042連國欽 0601043江世豪 0601044余杰修 0601045陳國振 0601046黃清華

社會女子組

(1) 竹崎鄉

隊員：0602001朱嫻璇

(2) 朴子市

領隊：吳忠勳 教練：陳建評 管理：劉丁銘 隊長：0602002陳慧嘉

隊員：0602003林芳玉

國中男生組

(1) 協同高中

管理：李昌明

隊員：0603001李鎧辰 0603002郭羽 0603003周昕學 0603004蔡岳峰

(2) 朴子國中

隊長：0603006黃珞漪

隊員：0603005侯歲堤 0603007侯家溱

(3) 東石國中

領隊：林子欽 教練：陳卉姍 管理：黃淑梅

隊員：0603008黃新祐

(4) 過溝國中

領隊：柯志明 教練：陳增淵 管理：蕭文欽 隊長：0603009黃品淵

隊員：0603010楊尉司

(5) 水上國中

領隊：陳幸琪 教練：許時逢 徐國宏 管理：陳志樅 隊長：0603011梅凱宸

隊員：0603012吳育愷 0603013蔡誌揚 0603014蔡名亮

國中女生組

(1) 朴子國中

領隊：黃雪惠 管理：黃郁馨 隊長：0604001黃珞漪

隊員：0604002侯家溱

(2) 水上國中

領隊：陳幸琪 教練：許時逢 徐國宏 管理：陳志樅 隊長：0604003蔡名亮

國小男生組

(1) 朴子國小

領隊：李春輝 教練：侯松穎 管理：陳智豪 隊長：0605001侯勝祥

隊員：0605002侯奐棻 0605003侯愛恩 0605004楊侑錡

(2) 大同國小

領隊：吳順發 教練：蔡采臻 張根延 管理：溫婉怡 隊長：0605005黃紳烜

隊員：0605006張景睿

(3) 布袋國小

領隊：劉威志 教練：蕭宇玄 管理：劉威宏 隊長：0605007黃承威

隊員：0605008蕭遙 0605009蕭子宸 0605010蕭凱希

(4) 社團國小

領隊：陳建裕 教練：李立偉 管理：陳孟堦 隊長：0605011李昌晏
隊員：0605012蔡緻諺

(5) 鹿草國小

領隊：陳振興 教練：黃承傑 管理：賴奕志 隊長：0605013黃楷齊

(6) 水上國小

領隊：許瑞陽 教練：張傑閩 管理：夏鈺恩 隊長：0605014阮子恩

國小女生組

(1) 朴子國小

領隊：李春輝 教練：侯松穎 管理：陳智豪 隊長：0606001侯愛恩
隊員：0606002楊佑錡 0606003侯奐茗

(2) 大同國小

領隊：吳順發 教練：林坤賢 林月菁 管理：張雅惠 隊長：0606004蕭梓芸

(3) 布袋國小

領隊：劉威志 教練：蕭宇玄 隊長：0606005蕭凱希

網球各項目名單

社會男子組

(1) 團體賽

共5隊 取3名

1. 朴子市

0601030柯閔富 0601032柳霈聲 0601034鄧珏 0601031蔡坤男 0601033侯岳廷
0601035張家璋

2. 梅山鄉

0601007吳明泉 0601009葉建宏 0601010林轟志 0601011李政毅 0601012倪賜權
0601013李家淇

3. 新港鄉

0601041陳宗一 0601042連國欽 0601043江世豪 0601044余杰修 0601045陳國振
0601046黃清華

4. 民雄鄉

0601014周春生 0601023徐江樾 0601017湯富田 0601015黃順敏 0601025侯胤廷
0601027郭榮曜

5. 大林鎮

0601001江少鈞 0601002簡安志 0601003蘇子見 0601004劉逸軒 0601005簡仁達
0601006簡鴻岳

(2) 單打賽

共8人 取6名

01. 0601021鄭銘緯(民雄鄉) 02. 0601034鄧珏(朴子市) 03. 0601009葉建宏(梅山鄉)
04. 0601042連國欽(新港鄉) 05. 0601010林轟志(梅山鄉) 06. 0601033侯岳廷(朴子市)
07. 0601024張仁裕(民雄鄉) 08. 0601044余杰修(新港鄉)

(3) 雙打賽

共5組 取3名

01. 0601030柯閔富0601031蔡坤男(朴子市) 02. 0601043江世豪0601045陳國振(新港鄉)
03. 0601026吳彥璋0601022林宜龍(民雄鄉) 04. 0601020吳忠昇0601016郭旭興(民雄鄉)
05. 0601032柳霈聲0601036楊翔麟(朴子市)

(4) 混合雙打

共5組 取3名

01. 0601007吳明泉0601008徐惠禎(梅山鄉) 02. 0601039劉信明0601038蔡玉琴(朴子市)
03. 0601018李俞慧0601019何興長(民雄鄉) 04. 0601028何姿儀0601029張世宏(民雄鄉)
05. 0601040劉丁銘0601037沈惠華(朴子市)

社會女子組

(1) 單打賽

共3人 取1名

01. 0602001朱嫻璇(竹崎鄉) 02. 0602002陳慧嘉(朴子市) 03. 0602003林芳玉(朴子市)

國中男生組

(1) 團體賽

參賽隊數不足，未成賽

協同高中

0603001李鎧辰 0603003周昕學 0603002郭 羽 0603004蔡岳峰

(2) 單打賽

共12人 取8名

01. 0603004蔡岳峰(協同高中) 02. 0603013蔡誌揚(水上國中) 03. 0603009黃品淵(過溝國中)
04. 0603014蔡名亮(水上國中) 05. 0603005侯歲堤(朴子國中) 06. 0603001李鎧辰(協同高中)
07. 0603002郭 羽(協同高中) 08. 0603010楊尉司(過溝國中) 09. 0603011梅凱宸(水上國中)
10. 0603012吳育愷(水上國中) 11. 0603008黃新祐(東石國中) 12. 0603003周昕學(協同高中)

(3) 雙打賽

共5組 取3名

01. 0603002郭 羽0603004蔡岳峰(協同高中) 02. 0603011梅凱宸0603014蔡名亮(水上國中)
03. 0603009黃品淵0603010楊尉司(過溝國中) 04. 0603005侯歲堤0603006黃珞旂(朴子國中)
05. 0603001李鎧辰0603003周昕學(協同高中)

國中女生組

(1) 單打賽

共3人 取1名

01. 0604001黃珞旂(朴子國中) 02. 0604002侯家溱(朴子國中) 03. 0604003蔡名亮(水上國中)

(2) 雙打賽

參賽組數不足，未成賽

0604001黃珞旂0604002侯家溱(朴子國中)

國小男生組

(1) 團體賽

共2隊 取1名

1. 布袋國小

0605007黃承威 0605008蕭遙 0605009蕭子宸 0605010蕭凱希

2. 朴子國小

0605001侯勝祥 0605002侯奐棻 0605003侯愛恩 0605004楊侑錡

(2) 單打賽(A組)

共6人 取4名

01. 0605001侯勝祥(朴子國小) 02. 0605008蕭遙(布袋國小) 03. 0605011李昌晏(社團國小)

04. 0605014阮子恩(水上國小) 05. 0605007黃承威(布袋國小) 06. 0605005黃紳烜(大同國小)

(3) 單打賽(B組)

共2人 取1名

01. 0605013黃楷齊(鹿草國小) 02. 0605009蕭子宸(布袋國小)

(4) 雙打賽(A組)

共4組 取2名

01. 0605001侯勝祥0605002侯奐棻(朴子國小) 02. 0605011李昌晏0605012蔡緻諺(社團國小)

03. 0605007黃承威0605008蕭遙(布袋國小) 04. 0605005黃紳烜0605006張景睿(大同國小)

(5) 雙打賽(B組)

參賽組數不足，未成賽

0605009蕭子宸0605010蕭凱希(布袋國小)

國小女生組

(1) 單打賽(A組)

共3人 取1名

01. 0606001侯愛恩(朴子國小) 02. 0606003侯奐棻(朴子國小) 03. 0606002楊侑錡(朴子國小)

(2) 單打賽(B組)

共2人 取1名

01. 0606004蕭梓芸(大同國小) 02. 0606005蕭凱希(布袋國小)

(3) 雙打賽(A組)

參賽組數不足，未成賽

0606001侯愛恩0606002楊侑錡(朴子國小)

網球社會男子組團體賽

冠亞淘汰制(5隊)

3月1日(六) 08:30 前完成報到
嘉義縣立網球場

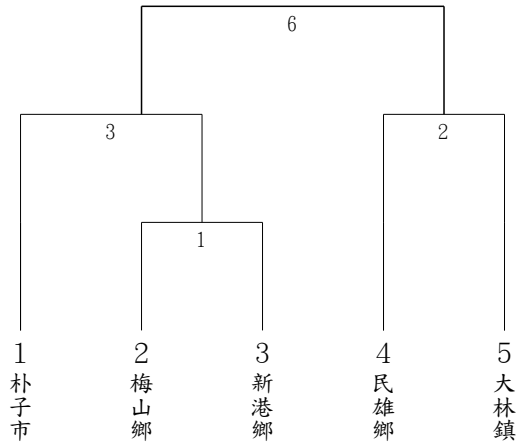

網球社會男子組團體賽 敗部

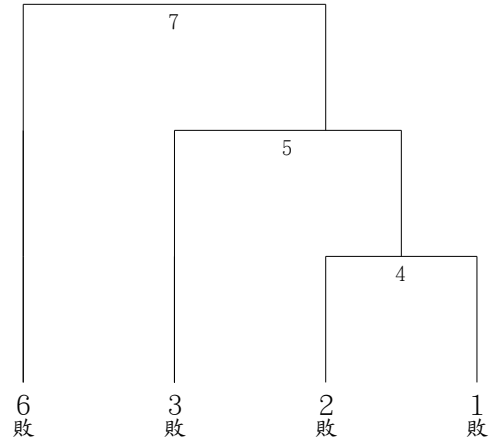

網球社會男子組單打賽

單淘汰(8人)

3月1日(六) 12:30 前完成報到
嘉義縣立網球場

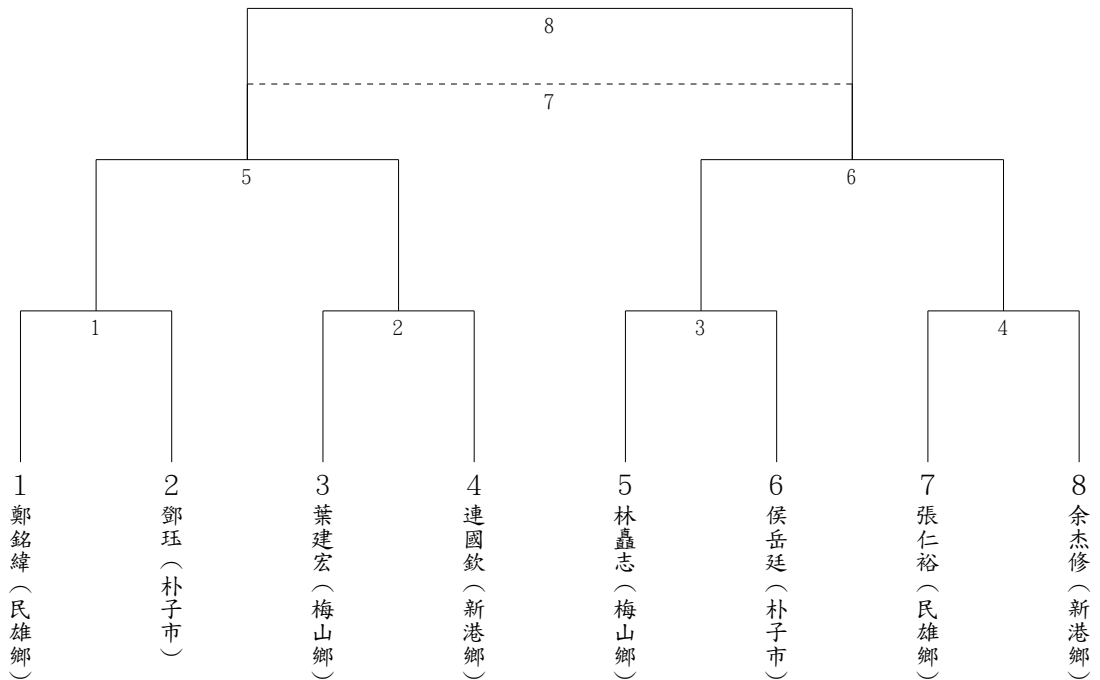

網球社會男子組雙打賽

單淘汰(5組)

3月1日(六) 12:30 前完成報到

嘉義縣立網球場

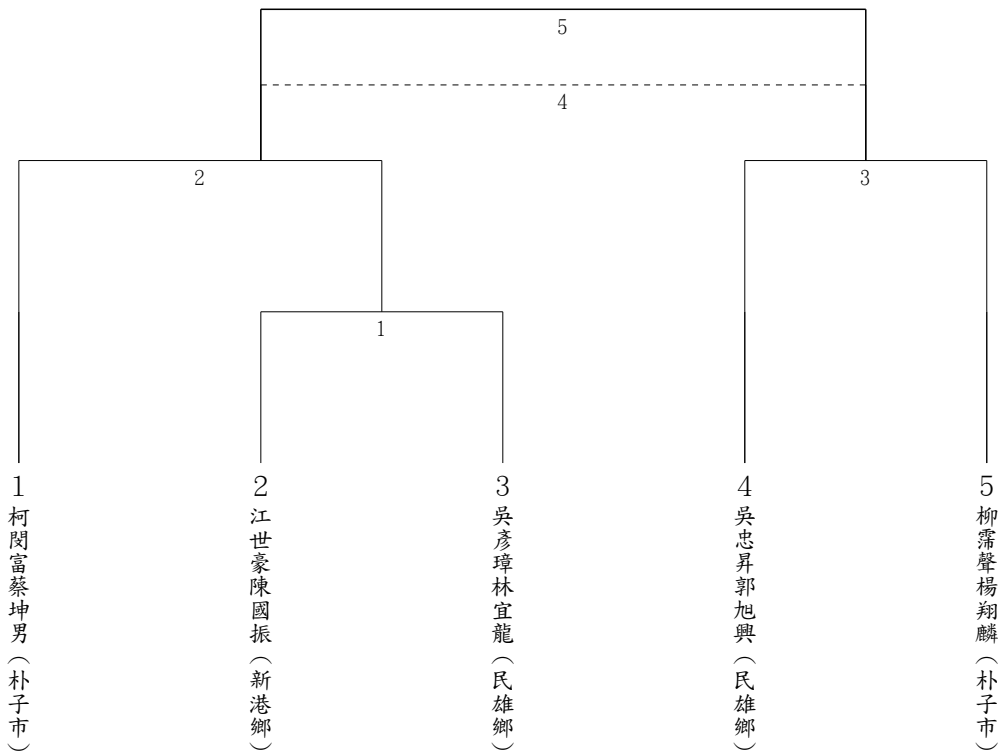

網球社會男子組混合雙打

單淘汰(5組)

3月1日(六) 12:30 前完成報到

嘉義縣立網球場

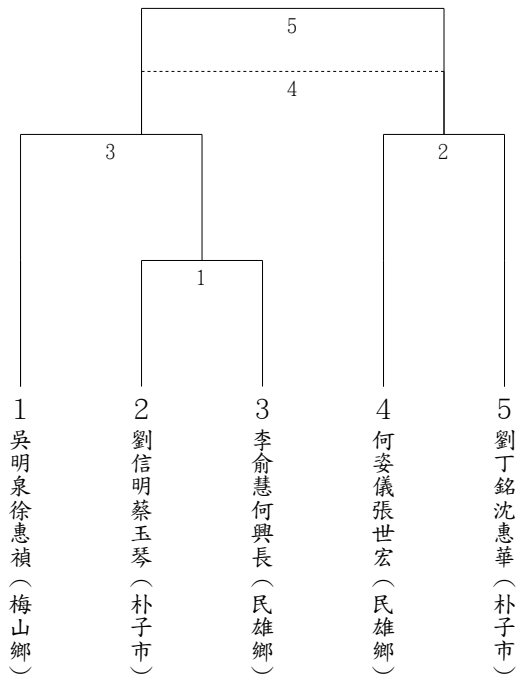

網球社會女子組單打賽

循環賽(3人)

3月1日(六) 12:30 前完成報到

嘉義縣立網球場

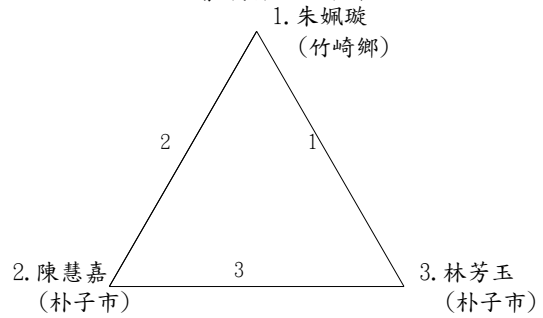

網球國中男生組單打賽

單淘汰(12人)

3月2日(日) 08:30 前完成報到

嘉義縣立網球場

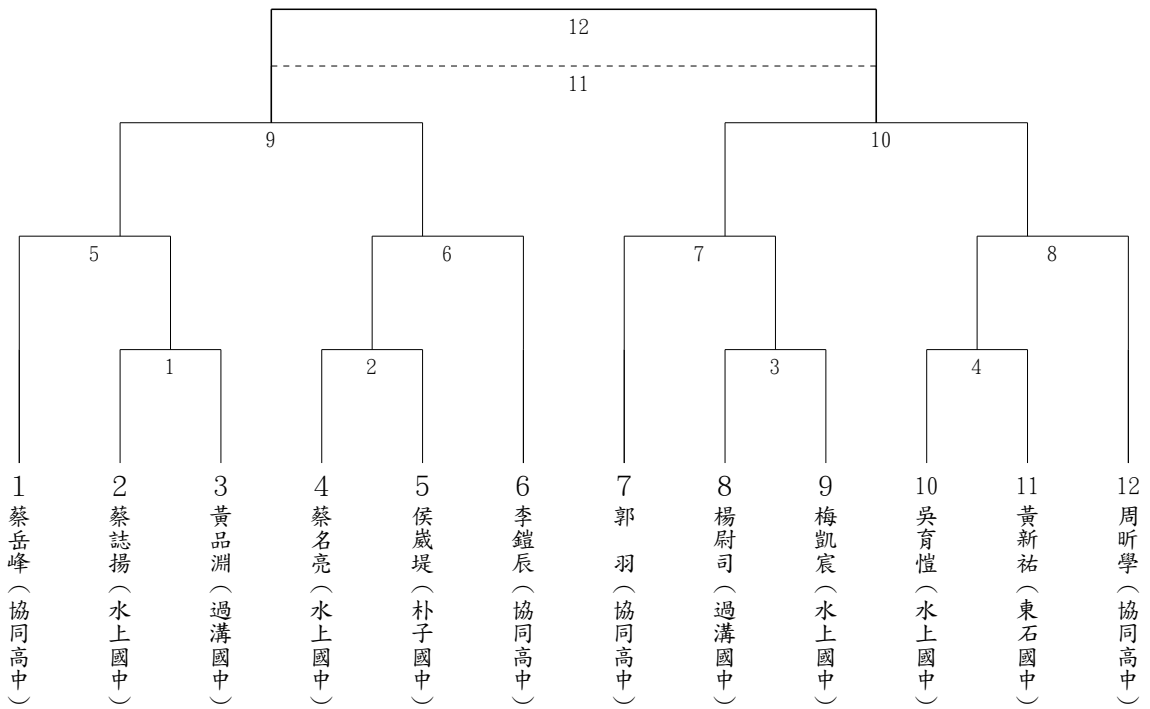

網球國中男生組雙打賽

單淘汰(5組)

3月2日(日) 08:30 前完成報到

嘉義縣立網球場

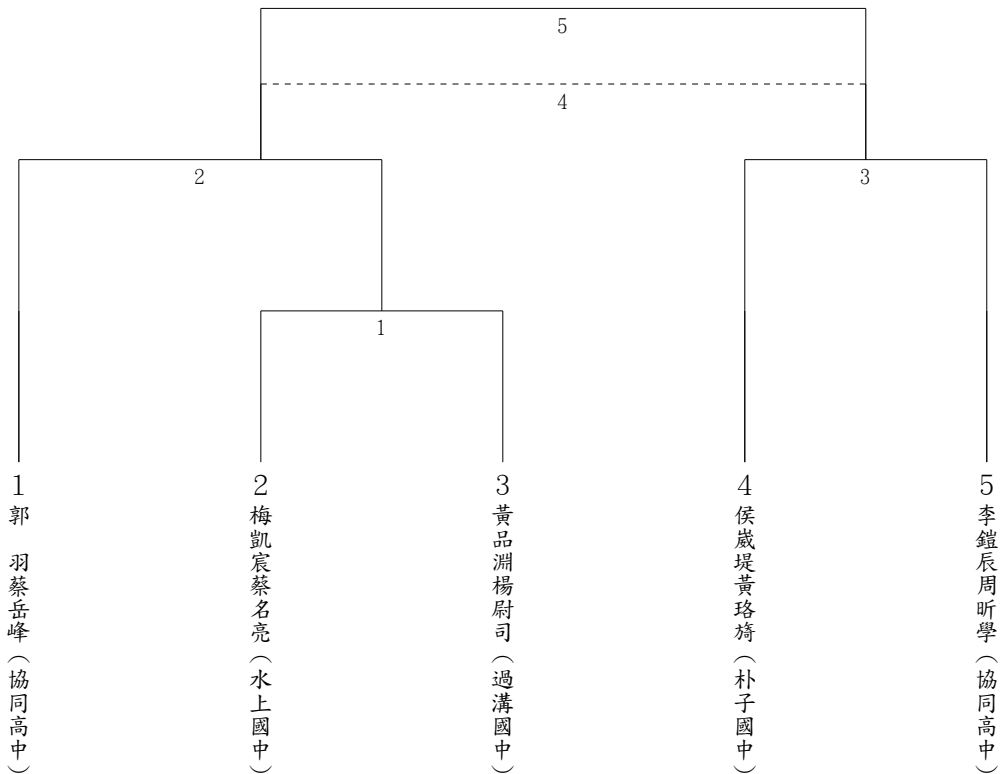

網球國中女生組單打賽

循環賽(3人)

3月2日(日) 08:30 前完成報到

嘉義縣立網球場

1. 黃珞琦

(朴子國中)

2

1

3

2. 侯家溱

(朴子國中)

3. 蔡名亮

(水上國中)

網球國小男生組團體賽

循環賽(2隊)

3月2日(日) 08:30 前完成報到

嘉義縣立網球場

1. 布袋國小

1

2. 朴子國小

網球國小男生組單打賽(A組)

單淘汰(6人)

3月2日(日) 08:30 前完成報到

嘉義縣立網球場

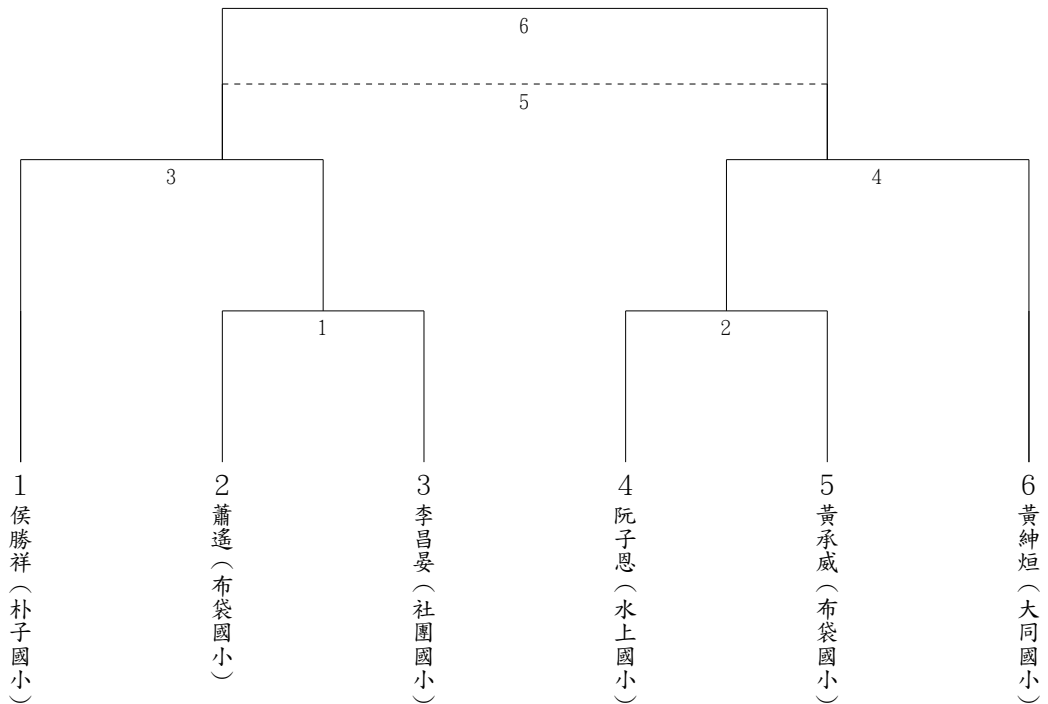

網球國小男生組單打賽(B組)

循環賽(2人)

3月2日(日) 08:30 前完成報到
嘉義縣立網球場

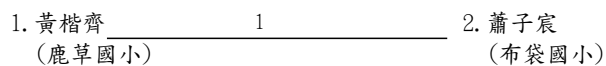

網球國小男生組雙打賽(A組)

循環賽(4組)

3月2日(日) 08:30 前完成報到
嘉義縣立網球場

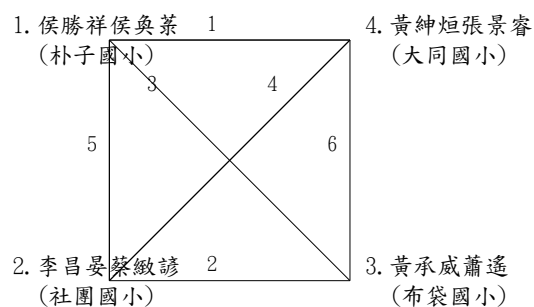

網球國小女生組單打賽(A組)

循環賽(3人)

3月2日(日) 08:30 前完成報到
嘉義縣立網球場

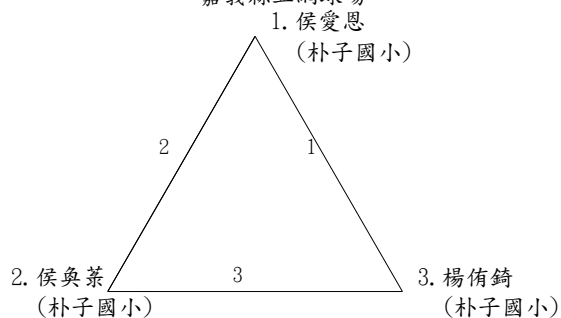

網球國小女生組單打賽(B組)

循環賽(2人)

3月2日(日) 08:30 前完成報到
嘉義縣立網球場



網球賽程表

社會男子組團體賽

3月1日(六) 08:30 前完成報到 嘉義縣立網球場9

日期	時間	場地	場次	選手/單位(1)	選手/單位(2)
3月1日		1	1	2 梅山鄉	3 新港鄉
3月1日		2	2	4 民雄鄉	5 大林鎮
3月1日		1	3	1 朴子市	1勝
3月1日		2	4	2敗	1敗
3月1日		1	5	3敗	4勝
3月1日		2	6	3勝	2勝
3月1日		1	7	6敗	5勝
3月1日		2	8	6勝	7勝
3月1日		1	9	6勝	7勝

社會男子組單打賽

3月1日(六) 12:30 前完成報到 嘉義縣立網球場8

日期	時間	場地	場次	選手/單位(1)	選手/單位(2)
3月1日		1	1	1 鄭銘緯(民雄鄉)	2 鄧珏(朴子市)
3月1日		2	2	3 葉建宏(梅山鄉)	4 連國欽(新港鄉)
3月1日		1	3	5 林蠱志(梅山鄉)	6 侯岳廷(朴子市)
3月1日		2	4	7 張仁裕(民雄鄉)	8 余杰修(新港鄉)
3月1日		1	5	1勝	2勝
3月1日		2	6	3勝	4勝
3月1日		1	7	5敗	6敗
3月1日		2	8	5勝	6勝

社會男子組雙打賽

3月1日(六) 12:30 前完成報到 嘉義縣立網球場5

日期	時間	場地	場次	選手/單位(1)	選手/單位(2)
3月1日		1	1	2 江世豪陳國振(新港鄉)	3 吳彥璋林宜龍(民雄鄉)
3月1日		2	2	1 柯閔富蔡坤男(朴子市)	1勝
3月1日		1	3	4 吳忠昇郭旭興(民雄鄉)	5 柳霽聲楊翔麟(朴子市)
3月1日		2	4	2敗	3敗
3月1日		1	5	2勝	3勝

社會男子組混合雙打

3月1日(六) 12:30 前完成報到 嘉義縣立網球場5

日期	時間	場地	場次	選手/單位(1)	選手/單位(2)
3月1日		1	1	2 劉信明蔡玉琴(朴子市)	3 李俞慧何興長(民雄鄉)
3月1日		2	2	1 吳明泉徐惠禎(梅山鄉)	1勝
3月1日		1	3	4 何姿儀張世宏(民雄鄉)	5 劉丁銘沈惠華(朴子市)
3月1日		2	4	2敗	3敗
3月1日		1	5	2勝	3勝

社會女子組單打賽

3月1日(六) 12:30 前完成報到 嘉義縣立網球場3

日期	時間	場地	場次	選手/單位(1)	選手/單位(2)
3月1日		1	1	1 朱珮璇(竹崎鄉)	3 林芳玉(朴子市)
3月1日		2	2	1 朱珮璇(竹崎鄉)	2 陳慧嘉(朴子市)
3月1日		1	3	2 陳慧嘉(朴子市)	3 林芳玉(朴子市)

國中男生組單打賽

3月2日(日) 08:30 前完成報到 嘉義縣立網球場12

日期	時間	場地	場次	選手/單位(1)	選手/單位(2)
3月2日		1	1	2 蔡誌揚(水上國中)	3 黃品淵(過溝國中)
3月2日		2	2	4 蔡名亮(水上國中)	5 侯崑堤(朴子國中)
3月2日		1	3	8 楊尉司(過溝國中)	9 梅凱宸(水上國中)
3月2日		2	4	10 吳育愷(水上國中)	11 黃新祐(東石國中)
3月2日		1	5	1 蔡岳峰(協同高中)	1勝
3月2日		2	6	2勝	6 李鎧辰(協同高中)
3月2日		1	7	7 郭羽(協同高中)	3勝
3月2日		2	8	4勝	12 周昕學(協同高中)
3月2日		1	9	5勝	6勝
3月2日		2	10	7勝	8勝
3月2日		1	11	9敗	10敗
3月2日		2	12	9勝	10勝

國中男生組雙打賽

3月2日(日) 08:30 前完成報到 嘉義縣立網球場5

日期	時間	場地	場次	選手/單位(1)	選手/單位(2)
3月2日		1	1	2 梅凱宸蔡名亮(水上國中)	3 黃品淵楊尉司(過溝國中)
3月2日		2	2	1 郭羽蔡岳峰(協同高中)	1勝
3月2日		1	3	4 侯歲堤黃珞旖(朴子國中)	5 李鎧辰周昕學(協同高中)
3月2日		2	4	2敗	3敗
3月2日		1	5	2勝	3勝

國中女生組單打賽

3月2日(日) 08:30 前完成報到 嘉義縣立網球場3

日期	時間	場地	場次	選手/單位(1)	選手/單位(2)
3月2日		1	1	1 黃珞旖(朴子國中)	3 蔡名亮(水上國中)
3月2日		2	2	1 黃珞旖(朴子國中)	2 侯家溱(朴子國中)
3月2日		1	3	2 侯家溱(朴子國中)	3 蔡名亮(水上國中)

國小男生組團體賽

3月2日(日) 08:30 前完成報到 嘉義縣立網球場1

日期	時間	場地	場次	選手/單位(1)	選手/單位(2)
3月2日		1	1	1 布袋國小	2 朴子國小

國小男生組單打賽(A組)

3月2日(日) 08:30 前完成報到 嘉義縣立網球場6

日期	時間	場地	場次	選手/單位(1)	選手/單位(2)
3月2日		3	1	2 蕭遙(布袋國小)	3 李昌晏(社團國小)
3月2日		4	2	4 阮子恩(水上國小)	5 黃承威(布袋國小)
3月2日		3	3	1 侯勝祥(朴子國小)	1勝
3月2日		4	4	2勝	6 黃紳烜(大同國小)
3月2日		3	5	3敗	4敗
3月2日		4	6	3勝	4勝

國小男生組單打賽(B組)

3月2日(日) 08:30 前完成報到 嘉義縣立網球場1

日期	時間	場地	場次	選手/單位(1)	選手/單位(2)
3月2日		1	1	1 黃楷齊(鹿草國小)	2 蕭子宸(布袋國小)

國小男生組雙打賽(A組)

3月2日(日) 08:30 前完成報到 嘉義縣立網球場6

日期	時間	場地	場次	選手/單位(1)	選手/單位(2)
3月2日		1	1	1 侯勝祥侯奐茶(朴子國小)	4 黃紳烜張景睿(大同國小)
3月2日		2	2	2 李昌晏蔡緻諺(社團國小)	3 黃承威蕭遙(布袋國小)
3月2日		1	3	1 侯勝祥侯奐茶(朴子國小)	3 黃承威蕭遙(布袋國小)
3月2日		2	4	2 李昌晏蔡緻諺(社團國小)	4 黃紳烜張景睿(大同國小)
3月2日		1	5	1 侯勝祥侯奐茶(朴子國小)	2 李昌晏蔡緻諺(社團國小)
3月2日		2	6	3 黃承威蕭遙(布袋國小)	4 黃紳烜張景睿(大同國小)

國小女生組單打賽(A組)

3月2日(日) 08:30 前完成報到 嘉義縣立網球場3

日期	時間	場地	場次	選手/單位(1)	選手/單位(2)
3月2日		3	1	1 侯愛恩(朴子國小)	3 楊侑錡(朴子國小)
3月2日		4	2	1 侯愛恩(朴子國小)	2 侯奐茶(朴子國小)
3月2日		3	3	2 侯奐茶(朴子國小)	3 楊侑錡(朴子國小)

國小女生組單打賽(B組)

3月2日(日) 08:30 前完成報到 嘉義縣立網球場1

日期	時間	場地	場次	選手/單位(1)	選手/單位(2)
3月2日		1	1	1 蕭梓芸(大同國小)	2 蕭凱希(布袋國小)

嘉義縣 114 年全縣運動會【軟式網球】技術手冊

第一條 比賽時間：中華民國 114 年 3 月 2-3 日(星期六-星期日)。

第二條 比賽地點：三和國小硬地網球場。

第三條 分組

一、社會男子組

(一) 男子團體賽 (二) 男子雙打賽 (三) 男子單打賽 (四) 混合雙打賽

二、社會女子組

(一) 女子團體賽 (二) 女子雙打賽 (三) 女子單打賽

三、國小男生組

(一) 單打賽(六年級組、五年級組)

(二) 雙打賽(六年級組、五年級組)

(三) 團體賽

四、國小女生組

(一) 單打賽

(二) 雙打賽

第四條 選手參賽資格：

一、社會組：年滿 13 歲以上(民國 101 年 3 月 2 日以前出生者)。

二、國小組：本縣國小學生。

第五條 報名人數規定：

團體賽：社會組每鄉鎮市及國小男生組每校皆每組限 1 隊參賽，每隊限報 8 人。

社會組雙打賽、單打賽、混雙：每鄉鎮市各限 3 人(組)參賽。

※以上社會組團體賽及個人賽(每位選手最多可報名三項)。

國小組雙打賽、單打：每校各限 16 組參賽。

※以上國小組團體賽及個人賽(每位選手最多可報名兩項)。

第六條 比賽制度：視報名隊數多寡決定之。

第七條 比賽規則：採用中華民國軟式網球協會最新規則。

第八條 比賽方法：團體賽採三組雙打賽二勝制；各組比賽採 7 局計分制(選手不得重複出賽)。

第九條 獎 勵：依競賽規程規定辦理。

軟式網球隊職員名單

社會男子組

(1) 大林鎮

領隊：吳義松 教練：賴信宏 江婉綺 蘇子見 管理：江崑海

隊長：0701001葉佳霖

隊員：0701002邱耀德 0701003江富朋 0701004薛育昀 0701005蕭至輝 0701006王憲華
0701007江佳泰 0701008謝承鈞 0701009陳苡綾 0701010江旻育 0701011張育婷

(2) 梅山鄉

領隊：吳明泉 教練：郭原國 管理：陳志弘

隊員：0701012李家淇 0701013陳志弘 0701014葉和榮 0701015溫士賢 0701016李旭彥
0701017吳明泉 0701018郭原國 0701019倪賜權

(3) 民雄鄉

領隊：吳明彰 教練：劉添鐘 周士閔 陳州木 管理：何勝源

隊長：0701020陳燦廉

隊員：0701021盧介祥 0701022孫國榮 0701023朱文祿 0701024劉英森 0701025陳玉輝
0701026林俊銘 0701027簡建彰 0701028簡嘉慧 0701029呂薇嘉

(4) 溪口鄉

領隊：劉中翰 教練：江崑海 管理：賴競民 隊長：0701030魏書駿

隊員：0701031劉辛德 0701032黃學新 0701033林子瓏 0701034鄭仁森 0701035江尚恩
0701036林翊弘 0701037江佳祐 0701038江佩純 0701039簡妙茹

(5) 太保市

領隊：江崑海 教練：張育婷 隊長：0701040簡榮志

隊員：0701041黃聖文 0701042黃必勝 0701043簡兆宏 0701044錢乃澤 0701045陳逸愷
0701046楊朝富 0701047楊朝貴

社會女子組

(1) 大林鎮

領隊：江正邦 教練：陳慧瑛 王錫龍 陳文騫 管理：曾世維

隊長：0702001張韻畲

隊員：0702002張育婷 0702003江旻育 0702004陳苡綾 0702005簡珮真 0702006黃沛茶
0702007簡妙樺 0702008廖櫻真

(2) 民雄鄉

領隊：湯正雄 教練：何慶煌 吳照圳 林福建 管理：楊培渝

隊長：0702009陳慧瑛

隊員：0702010邱玉芳 0702011吳慧君 0702012簡嘉慧 0702013江孟璇 0702014鄭佳恩
0702015呂薇嘉 0702016簡雪如

(3) 溪口鄉

領隊：陳安慧 教練：曾滿 管理：唐偉倫 隊長：0702017江佩純

隊員：0702018簡妙茹 0702019林恩如 0702020張芸溱 0702021林秀招 0702022柯憲蓉
0702023黃麗玲 0702024劉妍伶

國小男生組

(1) 三和國小

領隊：尤建順 教練：江婉綺 邱耀德 江富朋 管理：賴信宏

隊長：0703001周漢翔 0703012林雅綺

隊員：0703002簡町宇 0703003高瑋駿 0703004劉俊廷 0703005林聰佑 0703006簡町安
0703007林浩侑 0703008何翊誠 0703009江柏葦 0703010賴洵華 0703011蔡昀彤
0703013江靖梅

(2) 東榮國小

領隊：吳春慧 教練：邱耀德 王世偉 管理：李明峰 隊長：0703014何彥璋

隊員：0703015王瑞謙 0703016蕭楷庭 0703017林宸宇 0703018簡勤哲 0703019劉佑睿
0703020劉子辰 0703021張宸翊 0703022林宸逸 0703023林宸緯 0703024李朝董
0703025許鈞喆 0703026林昱維 0703027林煜棠 0703028劉曜丞 0703029劉昇呈
0703030甄梓翔

(3) 平林國小

領隊：劉麗吟 教練：江富朋 管理：林信良 隊長：0703031陳永恩

隊員：0703032吳炫寬 0703033黃浩瑒 0703034陳永杰 0703035周宸鋒 0703036曾亭凱
0703037徐雋祺 0703038黃俊諺 0703039吳宇昕 0703040陳婉茜

(4) 祥和國小

領隊：陳志峰 教練：張育婷 管理：邱耀坤 隊長：0703041賴昱翔

隊員：0703042趙唯江 0703043郭曜榮 0703044黃貫耘 0703045李泓蓀 0703046洪睿謙
0703047張鈞榜 0703048郭曜齊 0703049陳奕勳 0703050李岳廷 0703051高楷翔
0703052蔡侑宸 0703053黃宥霖 0703054高廷凱 0703055李顥衡 0703056余柏賢
0703057葉承諺

國小女生組

(1) 三和國小

領隊：尤建順 教練：江婉綺 江富朋 陳逸愷 管理：劉育志

隊長：0704003林雅綺

隊員：0704001江靖梅 0704002蔡昀彤 0704004簡嘉儀 0704005江欣宸 0704006江品誼
0704007梁紓郡 0704008戴妘恩 0704009林芷暄 0704010林雨涵 0704011高曉婕

(2) 東榮國小

領隊：吳春慧 教練：邱耀德 王世偉 管理：林辰翰 隊長：0704012鄭以琳
隊員：0704013劉宥希 0704014李湘雲 0704015嚴子晴

(3) 平林國小

領隊：劉麗吟 教練：江富朋 管理：林信良 隊長：0704016吳雨芹
隊員：0704017黃苡妃 0704018陳婉茜

(4) 祥和國小

領隊：陳志峰 教練：張育婷 管理：邱耀坤 隊長：0704019魏妘珈
隊員：0704020蔡佳彤 0704021陳芄潔 0704022盧思嘉

軟式網球各項目名單

社會男子組

(1) 團體賽

共5隊 取3名

1. 梅山鄉

0701012李家淇 0701013陳志弘 0701014葉和榮 0701015溫士賢 0701016李旭彥
0701017吳明泉 0701018郭原國 0701019倪賜權

2. 民雄鄉

0701020陳燦廉 0701023朱文祿 0701026林俊銘 0701021盧介祥 0701024劉英森
0701027簡建彰 0701022孫國榮 0701025陳玉輝

3. 太保市

0701040簡榮志 0701041黃聖文 0701042黃必勝 0701043簡兆宏 0701044錢乃澤
0701045陳逸愷 0701046楊朝富 0701047楊朝貴

4. 溪口鄉

0701030魏書駿 0701031劉辛德 0701032黃學新 0701033林子瓏 0701034鄭仁森
0701035江尚恩 0701036林翊弘 0701037江佳祐

5. 大林鎮

0701001葉佳霖 0701002邱耀德 0701003江富朋 0701004薛育昀 0701005蕭至輝
0701006王憲華 0701007江佳泰 0701008謝承鈞

(2) 單打賽

共9人 取7名

01. 0701004薛育昀(大林鎮) 02. 0701047楊朝貴(太保市) 03. 0701036林翊弘(溪口鄉)
04. 0701035江尚恩(溪口鄉) 05. 0701043簡兆宏(太保市) 06. 0701005蕭至輝(大林鎮)
07. 0701045陳逸愷(太保市) 08. 0701037江佳祐(溪口鄉) 09. 0701003江富朋(大林鎮)

(3) 雙打賽

共11組 取8名

01. 0701004薛育昀0701002邱耀德(大林鎮) 02. 0701036林翊弘0701035江尚恩(溪口鄉)
03. 0701042黃必勝0701044錢乃澤(太保市) 04. 0701030魏書駿0701031劉辛德(溪口鄉)
05. 0701022孫國榮0701027簡建彰(民雄鄉) 06. 0701023朱文祿0701021盧介祥(民雄鄉)
07. 0701046楊朝富0701047楊朝貴(太保市) 08. 0701007江佳泰0701008謝承鈞(大林鎮)
09. 0701040簡榮志0701041黃聖文(太保市) 10. 0701032黃學新0701034鄭仁森(溪口鄉)
11. 0701005蕭至輝0701006王憲華(大林鎮)

(4) 混合雙打

共7組 取5名

01. 0701002邱耀德0701010江旻育(大林鎮) 02. 0701027簡建彰0701029呂薇嘉(民雄鄉)
03. 0701037江佳祐0701039簡妙茹(溪口鄉) 04. 0701003江富朋0701011張育婷(大林鎮)
05. 0701006王憲華0701009陳苡綾(大林鎮) 06. 0701023朱文祿0701028簡嘉慧(民雄鄉)

07. 0701033林子瓏0701038江佩純(溪口鄉)

社會女子組

(1) 團體賽

共3隊 取1名

1. 大林鎮

0702008廖櫻真 0702001張韻會 0702003江旻育 0702006黃沛茶 0702005簡珮真
0702004陳苡綾 0702007簡妙樺 0702002張育婷

2. 溪口鄉

0702017江佩純 0702018簡妙茹 0702019林思如 0702020張芸溱 0702021林秀招
0702022柯憲蓉 0702023黃麗玲 0702024劉妍伶

3. 民雄鄉

0702009陳慧瑛 0702010邱玉芳 0702011吳慧君 0702012簡嘉慧 0702013江孟璇
0702014鄭佳恩 0702015呂薇嘉 0702016簡雪如

(2) 單打賽

共9人 取7名

01. 0702003江旻育(大林鎮) 02. 0702020張芸溱(溪口鄉) 03. 0702019林思如(溪口鄉)
04. 0702014鄭佳恩(民雄鄉) 05. 0702016簡雪如(民雄鄉) 06. 0702006黃沛茶(大林鎮)
07. 0702013江孟璇(民雄鄉) 08. 0702024劉妍伶(溪口鄉) 09. 0702007簡妙樺(大林鎮)

(3) 雙打賽

共8組 取6名

01. 0702001張韻會0702008廖櫻真(大林鎮) 02. 0702015呂薇嘉0702016簡雪如(民雄鄉)
03. 0702017江佩純0702018簡妙茹(溪口鄉) 04. 0702006黃沛茶0702004陳苡綾(大林鎮)
05. 0702021林秀招0702022柯憲蓉(溪口鄉) 06. 0702012簡嘉慧0702013江孟璇(民雄鄉)
07. 0702020張芸溱0702024劉妍伶(溪口鄉) 08. 0702002張育婷0702007簡妙樺(大林鎮)

國小男生組

(1) 團體賽

共4隊 取2名

1. 三和國小

0703001周漢翔 0703002簡町宇 0703003高瑋駿 0703004劉俊廷 0703005林聰佑
0703011蔡昀彤 0703013江靖梅 0703012林雅綺

2. 東榮國小

0703014何彥璋 0703015王瑞謙 0703016蕭楷庭 0703017林宸宇 0703018簡勤哲
0703019劉佑睿 0703020劉子辰 0703021張宸翊

3. 平林國小

0703031陳永恩 0703032吳炫寬 0703033黃浩瑒 0703034陳永杰 0703036曾亭凱

0703039吳宇昕 0703040陳婉茜

4. 祥和國小

0703044黃貫耘 0703047張鈞榜 0703049陳奕勳 0703045李泓葆 0703052蔡侑宸

0703055李顛衡 0703056余柏賢 0703057葉承諺

(2) 六年級單打賽

共7人 取5名

01. 0703003高瑋駿(三和國小) 02. 0703043郭曜榮(祥和國小) 03. 0703022林宸逸(東榮國小)

04. 0703041賴昱翔(祥和國小) 05. 0703004劉俊廷(三和國小) 06. 0703042趙唯江(祥和國小)

07. 0703023林宸緯(東榮國小)

(3) 六年級雙打賽

共4組 取2名

01. 0703001周漢翔0703002簡町宇(三和國小) 02. 0703014何彥璋0703015王瑞謙(東榮國小)

03. 0703022林宸逸0703023林宸緯(東榮國小) 04. 0703041賴昱翔0703043郭曜榮(祥和國小)

(4) 五年級單打賽

共28人 取8名

01. 0703016蕭楷庭(東榮國小) 02. 0703046洪睿謙(祥和國小) 03. 0703008何翊誠(三和國小)

04. 0703019劉佑睿(東榮國小) 05. 0703050李岳廷(祥和國小) 06. 0703037徐雋祺(平林國小)

07. 0703024李朝董(東榮國小) 08. 0703007林澔侑(三和國小) 09. 0703056余柏賢(祥和國小)

10. 0703025許鈞喆(東榮國小) 11. 0703030甄梓翔(東榮國小) 12. 0703032吳炫寬(平林國小)

13. 0703026林昱維(東榮國小) 14. 0703048郭曜齊(祥和國小) 15. 0703053黃宥霖(祥和國小)

16. 0703038黃俊諺(平林國小) 17. 0703027林煜棠(東榮國小) 18. 0703006簡町安(三和國小)

19. 0703035周宸鋒(平林國小) 20. 0703047張鈞榜(祥和國小) 21. 0703028劉曜丞(東榮國小)

22. 0703052蔡侑宸(祥和國小) 23. 0703033黃浩瑒(平林國小) 24. 0703054高廷凱(祥和國小)

25. 0703029劉昇呈(東榮國小) 26. 0703031陳永恩(平林國小) 27. 0703051高楷翔(祥和國小)

28. 0703009江柏葦(三和國小)

(5) 五年級雙打賽

共16組 取8名

01. 0703005林聰佑0703006簡町安(三和國小) 02. 0703024李朝董0703025許鈞喆(東榮國小)

03. 0703038黃俊諺0703037徐雋祺(平林國小) 04. 0703049陳奕勳0703045李泓葆(祥和國小)

05. 0703017林宸宇0703018簡勤哲(東榮國小) 06. 0703009江柏葦0703010賴洵華(三和國小)

07. 0703044黃貫耘0703051高楷翔(祥和國小) 08. 0703055李顛衡0703057葉承諺(祥和國小)

09. 0703034陳永杰0703036曾亭凱(平林國小) 10. 0703020劉子辰0703021張宸翊(東榮國小)

11. 0703053黃宥霖0703054高廷凱(祥和國小) 12. 0703027林煜棠0703026林昱維(東榮國小)

13. 0703048郭曜齊0703046洪睿謙(祥和國小) 14. 0703007林澔侑0703008何翊誠(三和國小)

15. 0703029劉昇呈0703028劉曜丞(東榮國小) 16. 0703035周宸鋒0703039吳宇昕(平林國小)

國小女生組

(1) 單打賽

共19人 取8名

01. 0704003林雅綺(三和國小)
02. 0704015嚴子晴(東榮國小)
03. 0704019魏妘珈(祥和國小)
04. 0704008戴妘恩(三和國小)
05. 0704012鄭以琳(東榮國小)
06. 0704020蔡佳彤(祥和國小)
07. 0704016吳雨芹(平林國小)
08. 0704011高曉婕(三和國小)
09. 0704006江品誼(三和國小)
10. 0704013劉宥希(東榮國小)
11. 0704021陳芄潔(祥和國小)
12. 0704017黃苡妃(平林國小)
13. 0704004簡嘉儀(三和國小)
14. 0704009林芷暄(三和國小)
15. 0704014李湘雲(東榮國小)
16. 0704022盧思嘉(祥和國小)
17. 0704018陳婉茜(平林國小)
18. 0704005江欣宸(三和國小)
19. 0704007梁紓郡(三和國小)

(2) 雙打賽

共10組 取8名

01. 0704001江靖梅0704002蔡昀彤(三和國小)
02. 0704007梁紓郡0704008戴妘恩(三和國小)
03. 0704014李湘雲0704015嚴子晴(東榮國小)
04. 0704004簡嘉儀0704005江欣宸(三和國小)
05. 0704022盧思嘉0704019魏妘珈(祥和國小)
06. 0704016吳雨芹0704017黃苡妃(平林國小)
07. 0704006江品誼0704011高曉婕(三和國小)
08. 0704009林芷暄0704010林雨涵(三和國小)
09. 0704020蔡佳彤0704021陳芄潔(祥和國小)
10. 0704012鄭以琳0704013劉宥希(東榮國小)

軟式網球社會男子組團體賽

循環賽(5隊)

114/03/02 AM8:00

三和國小硬地球場

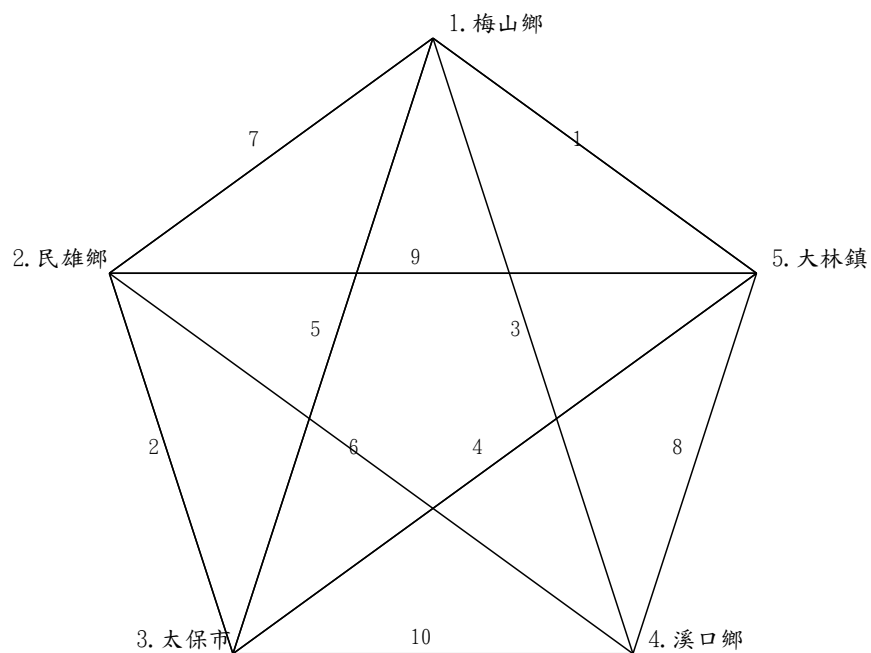

軟式網球社會男子組單打賽

雙淘汰(9人)

114/03/02 AM8:00

三和國小硬地球場

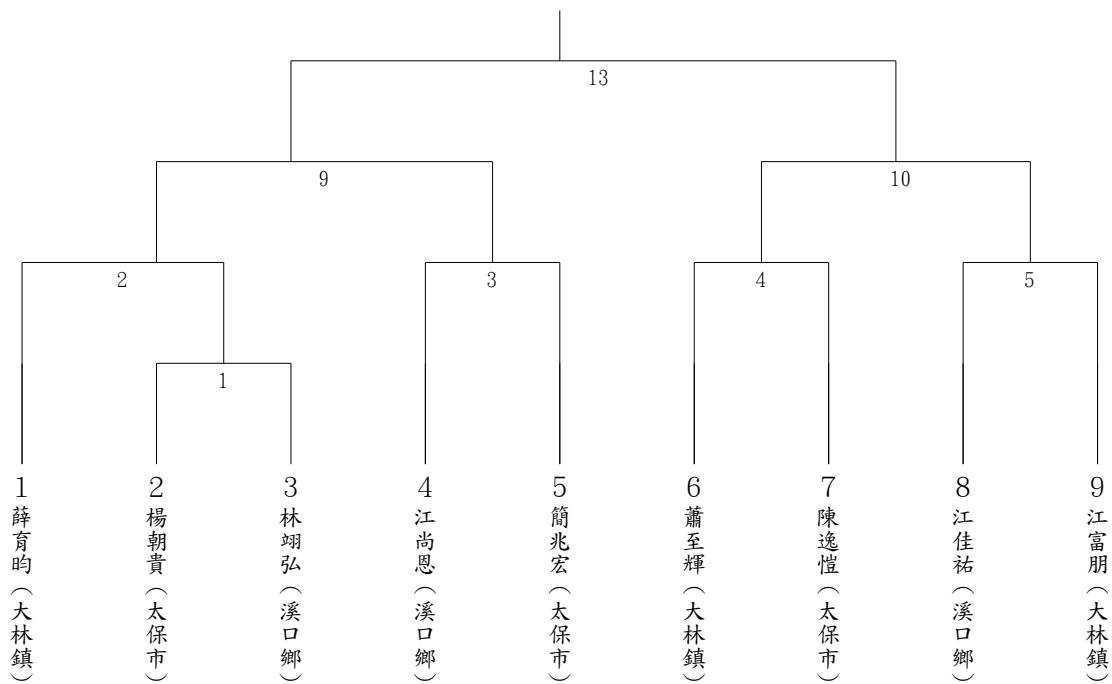

軟式網球社會男子組單打賽 敗部

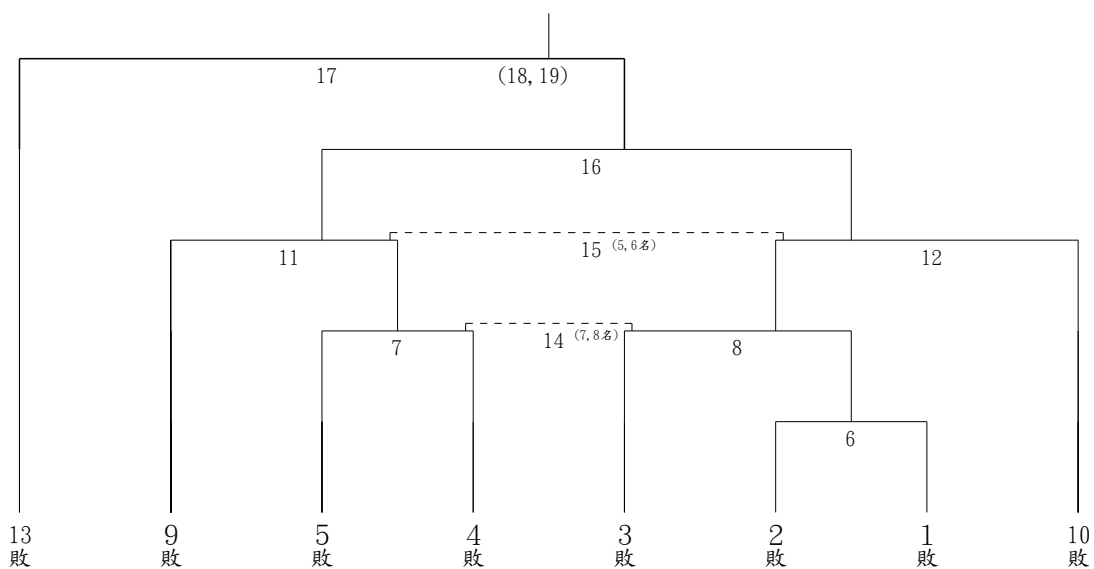

軟式網球社會男子組雙打賽
雙淘汰(11組)

114/03/02 AM8:00

三和國小硬地球場

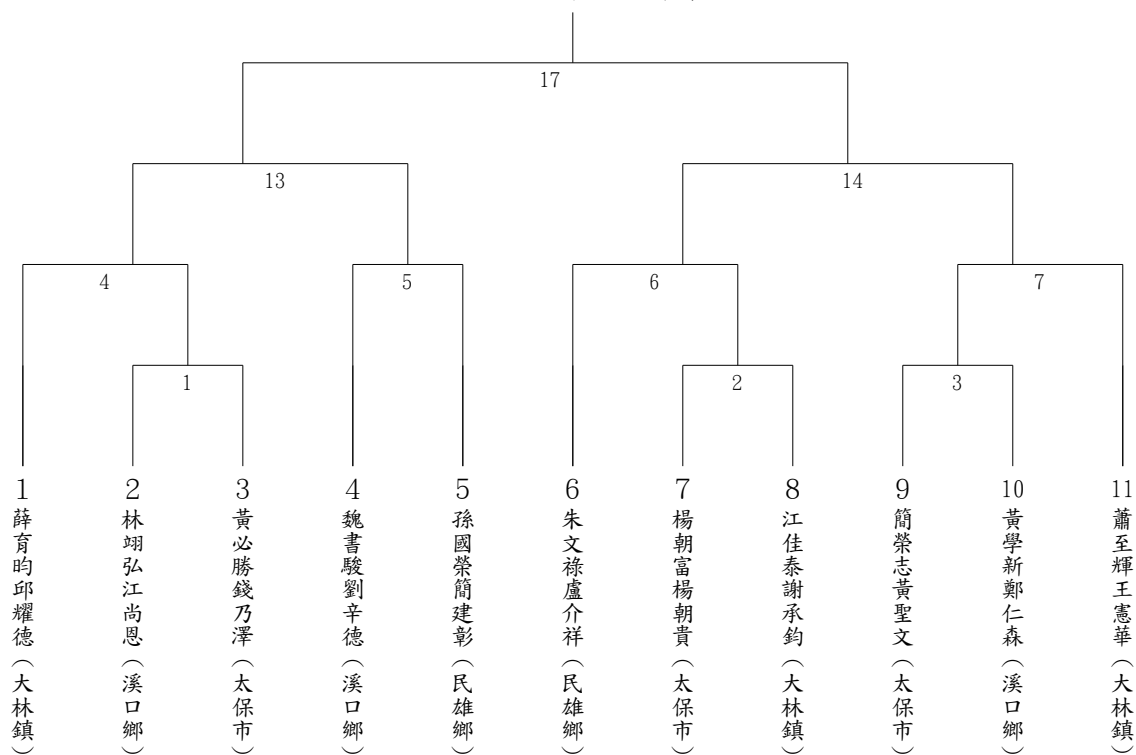

軟式網球社會男子組雙打賽 敗部

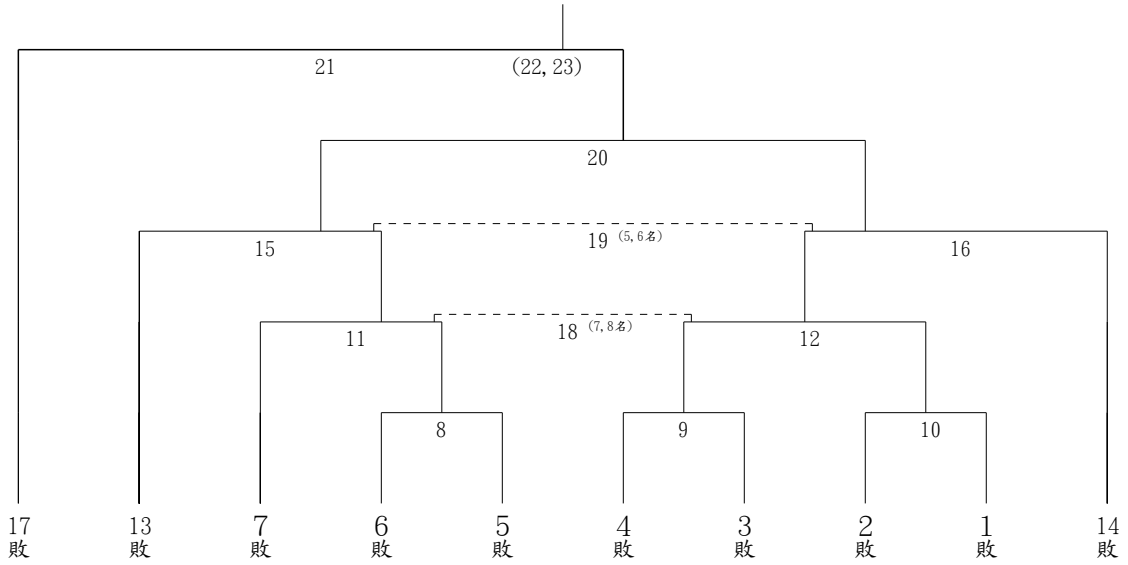

軟式網球社會男子組混合雙打預賽 第A組

114/03/02 AM8:00

三和國小硬地球場

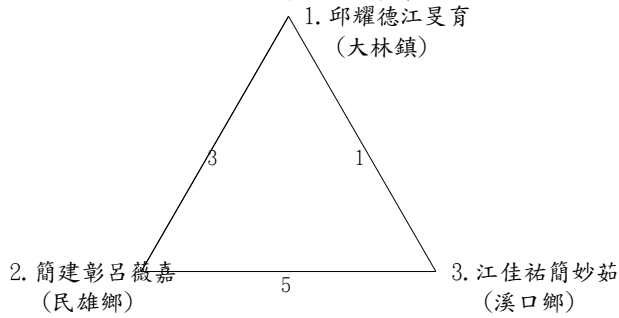

預賽 第B組

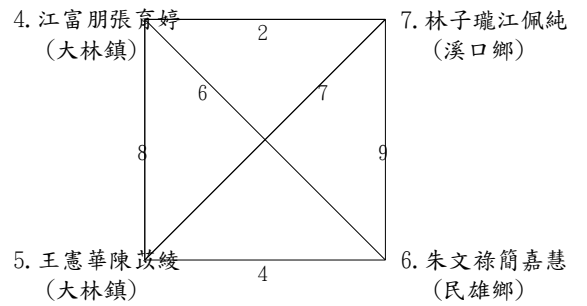

軟式網球社會女子組團體賽

循環賽(3隊)

114/03/02 AM8:00

三和國小硬地球場

1. 大林鎮

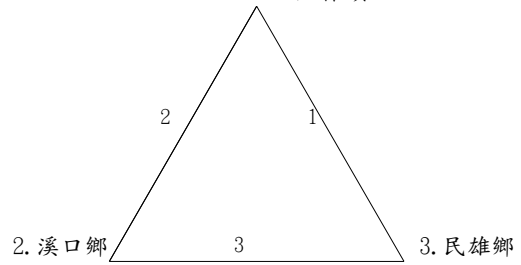

軟式網球社會男子組混合雙打決賽

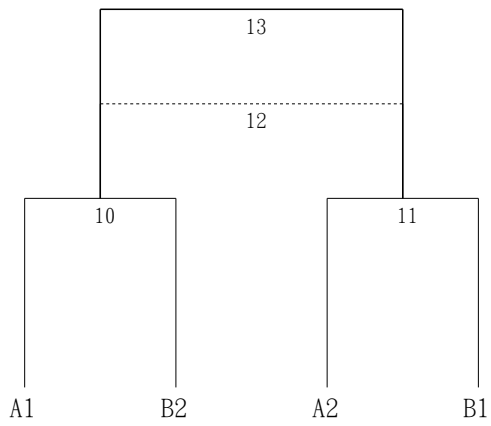

軟式網球社會女子組單打賽

雙淘汰(9人)

114/03/02 AM8:00

三和國小硬地球場

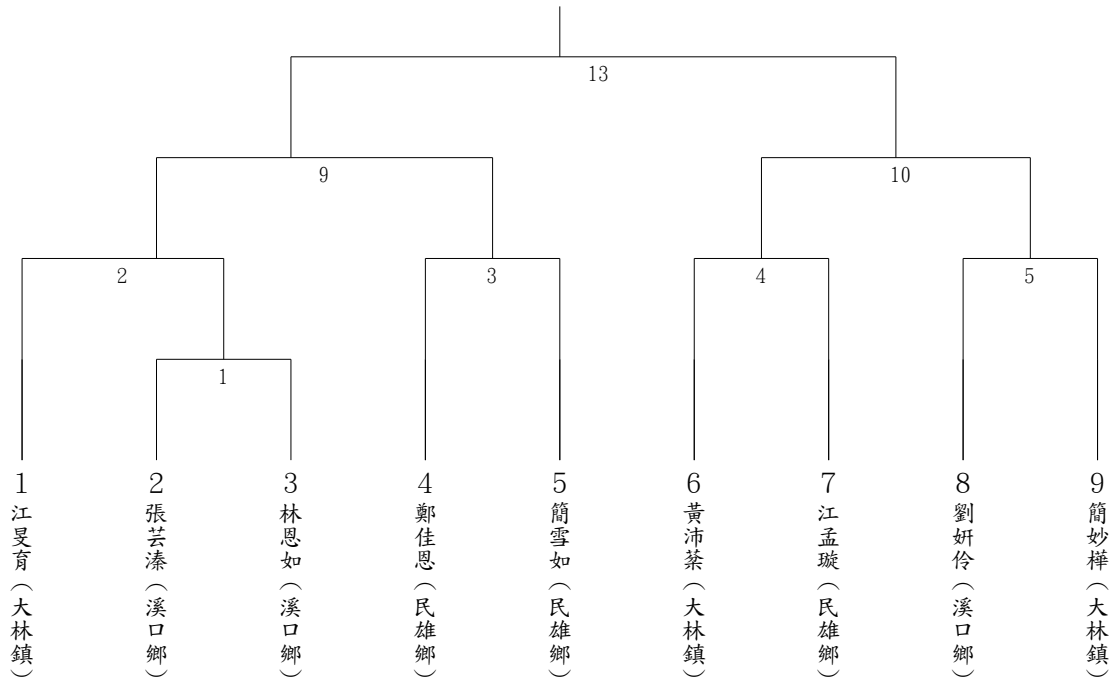

軟式網球社會女子組單打賽 敗部

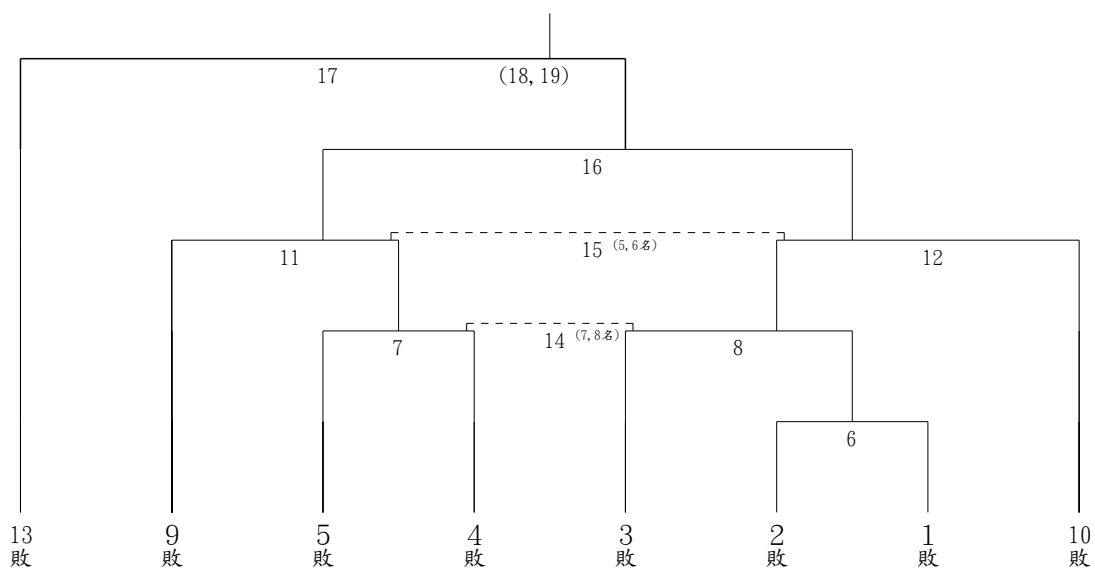

軟式網球社會女子組雙打賽

雙淘汰(8組)

114/03/02 AM8:00

三和國小硬地球場

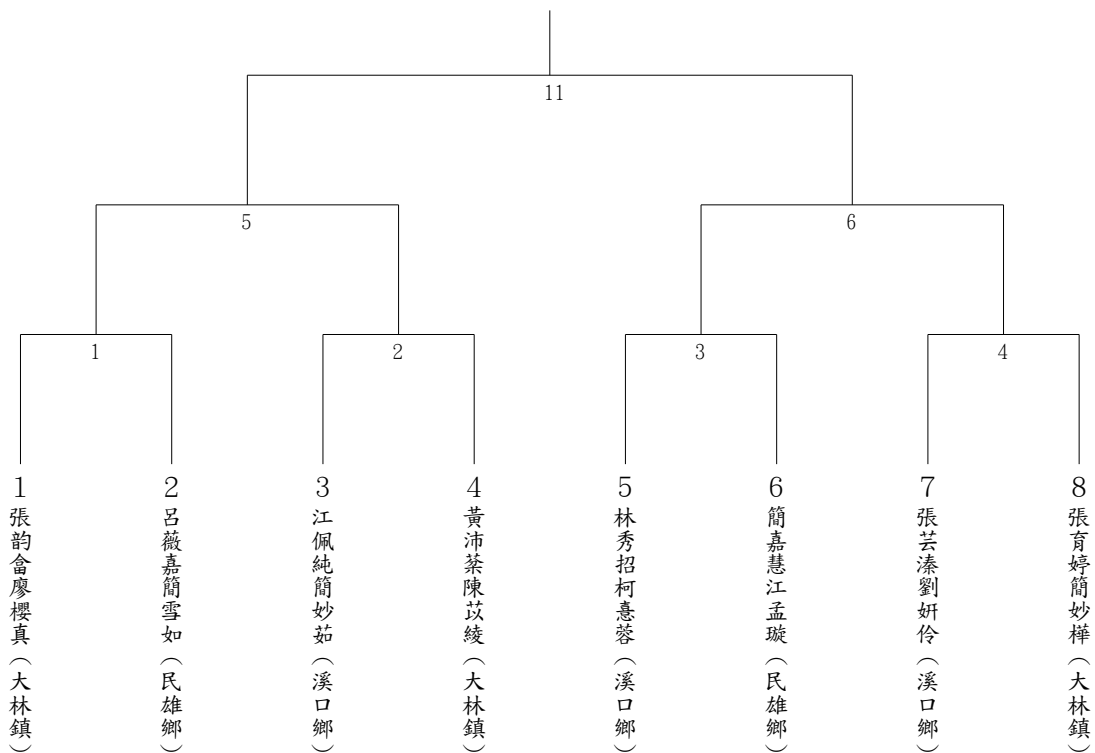

軟式網球社會女子組雙打賽 敗部

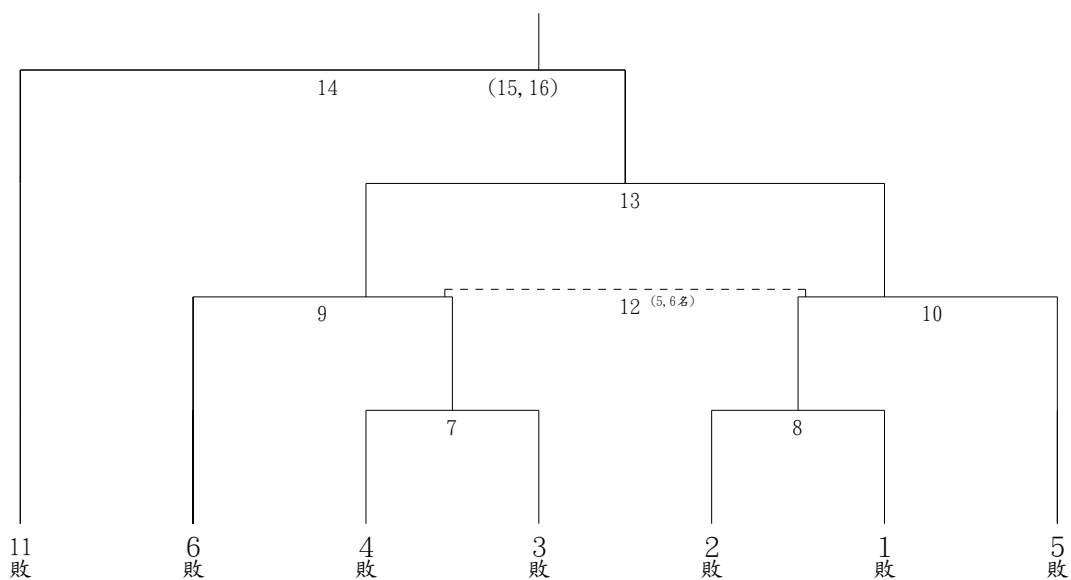

軟式網球國小男生組團體賽
循環賽(4隊)

114/03/03 AM8:00
三和國小硬地球場

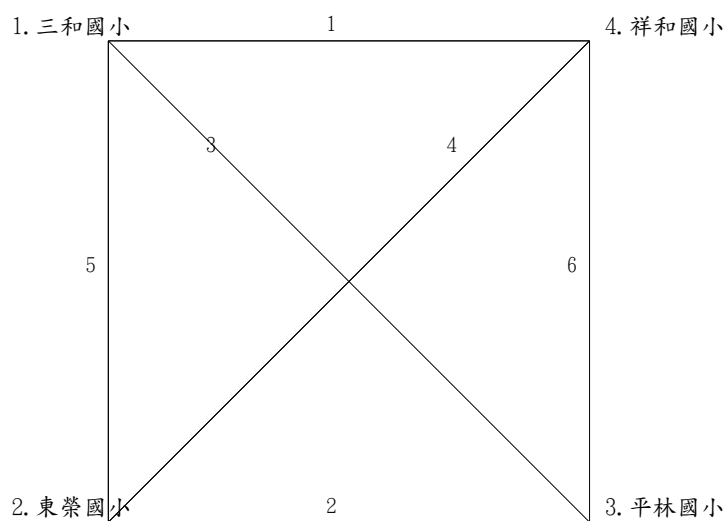

軟式網球國小男生組六年級單打賽

雙淘汰(7人)

114/03/03 AM8:00

三和國小硬地球場

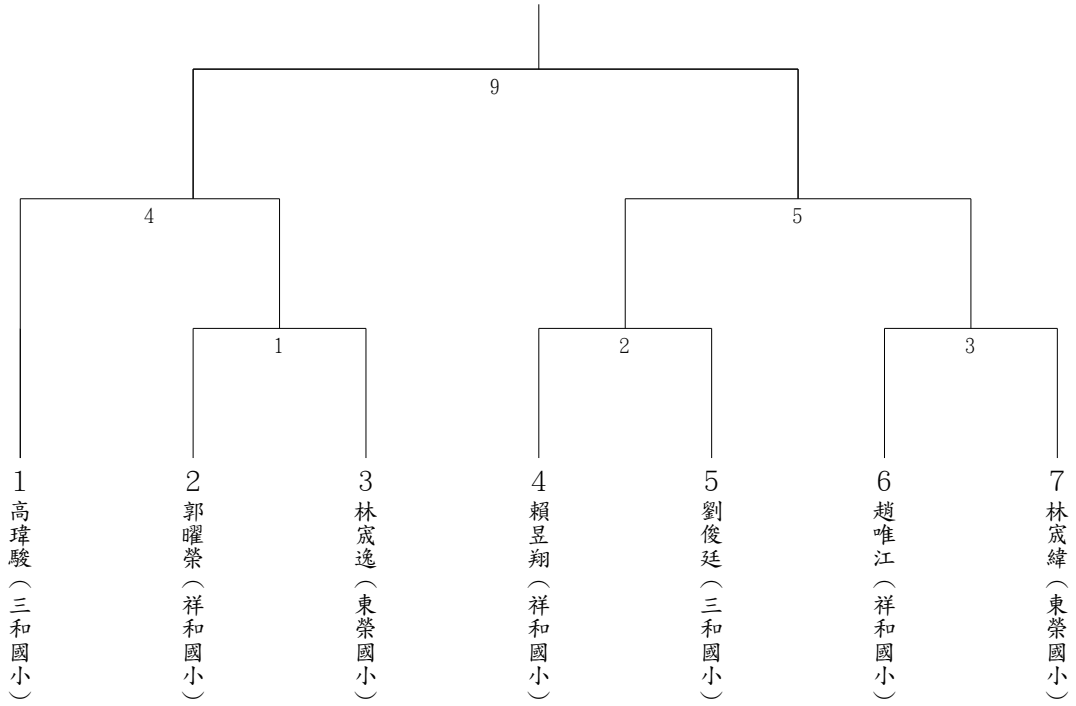

軟式網球國小男生組六年級單打賽 敗部

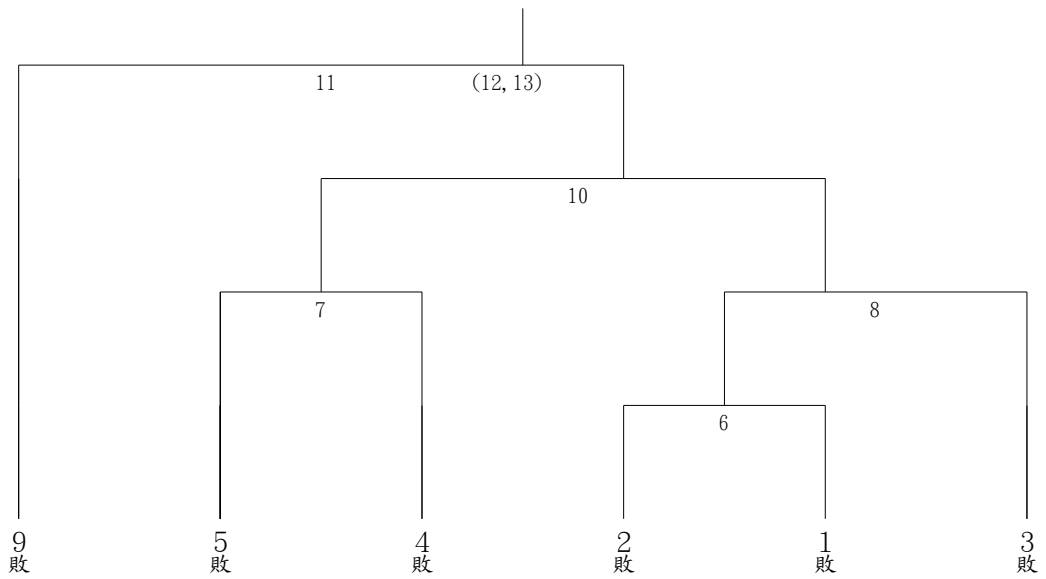

軟式網球國小男生組六年級雙打賽

循環賽(4組)

114/03/03 AM8:00

三和國小硬地球場

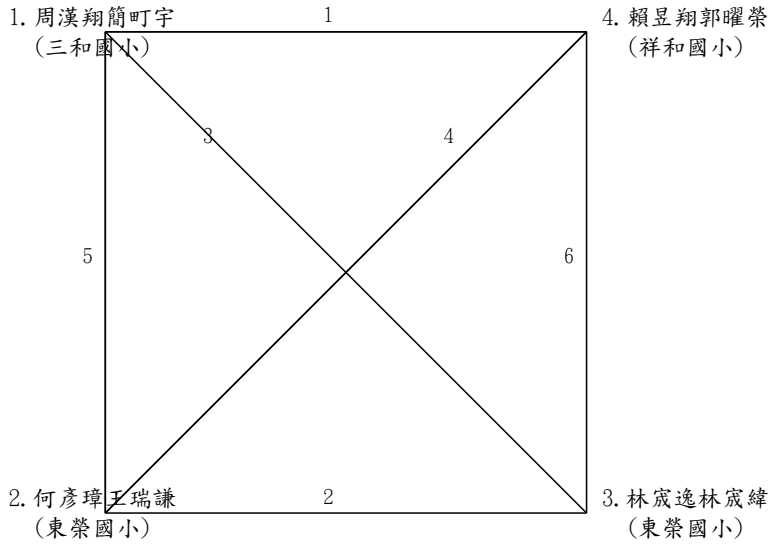

軟式網球國小男生組五年級單打賽預賽 第A組

114/03/03 AM8:00

三和國小硬地球場

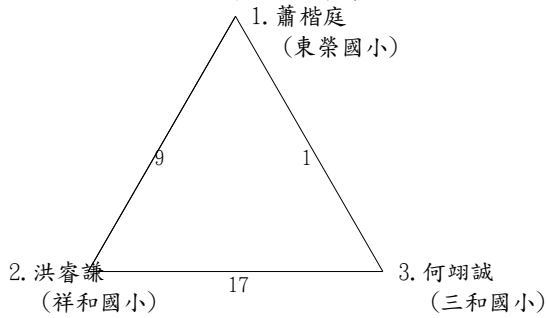

預賽 第B組

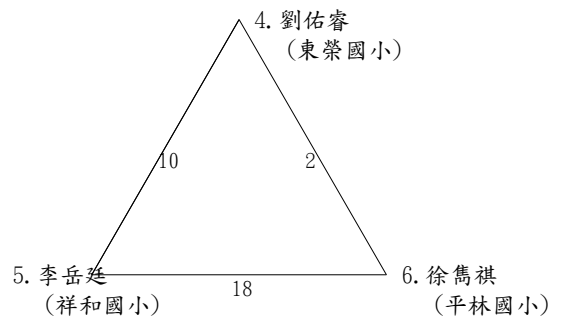

預賽 第C組

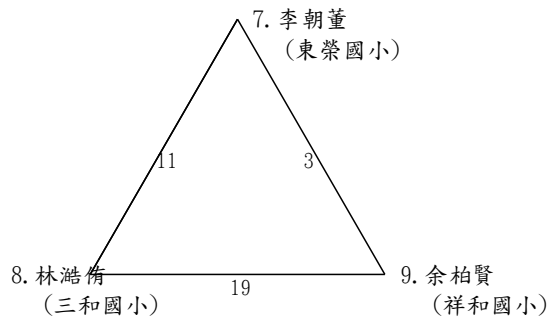

預賽 第D組

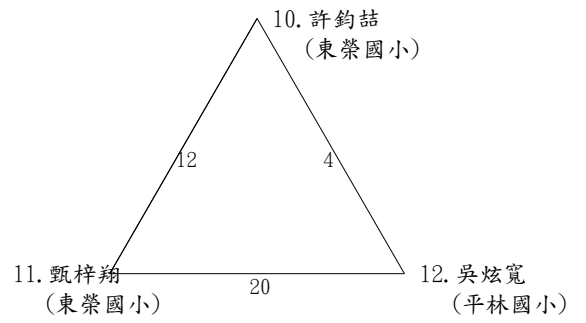

預賽 第E組

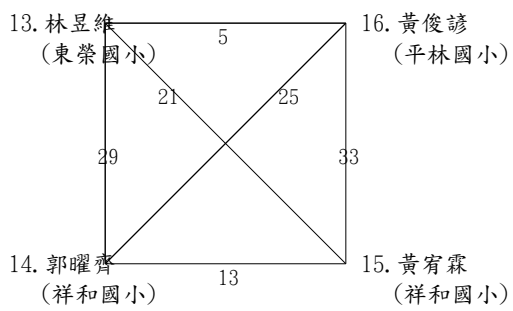

預賽 第F組

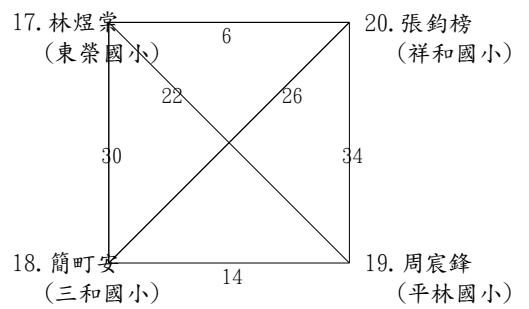

預賽 第G組

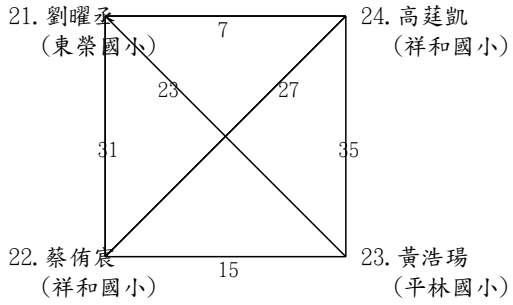

預賽 第H組

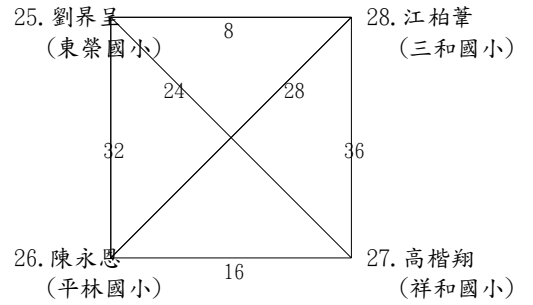

軟式網球國小男生組五年級單打賽決賽

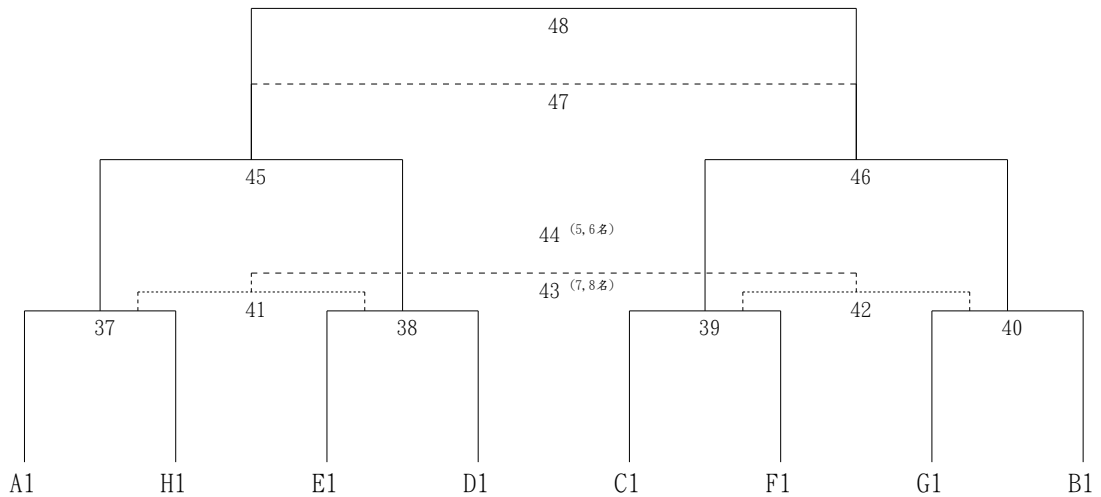

軟式網球國小男生組五年級雙打賽預賽 第A組
 114/03/03 AM8:00
 三和國小硬地球場

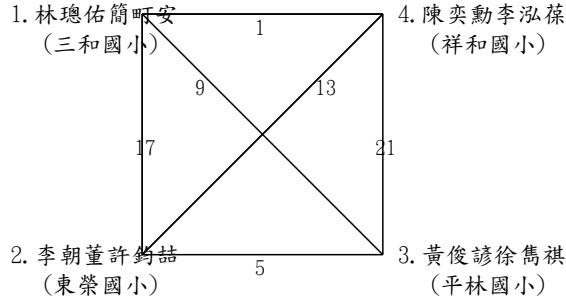

預賽 第B組

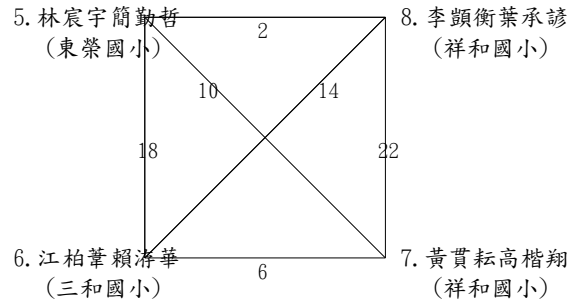

預賽 第C組

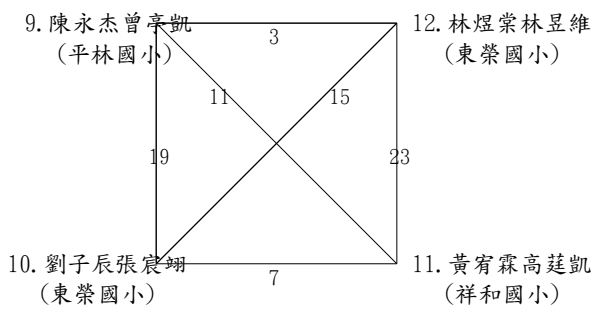

預賽 第D組

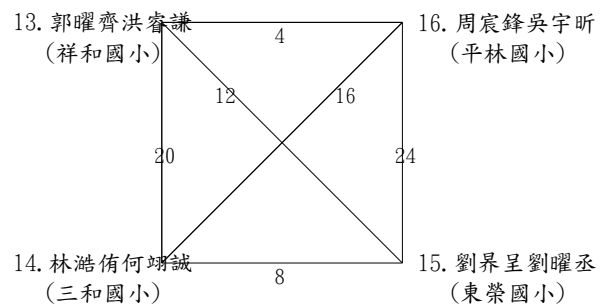

軟式網球國小男生組五年級雙打賽決賽

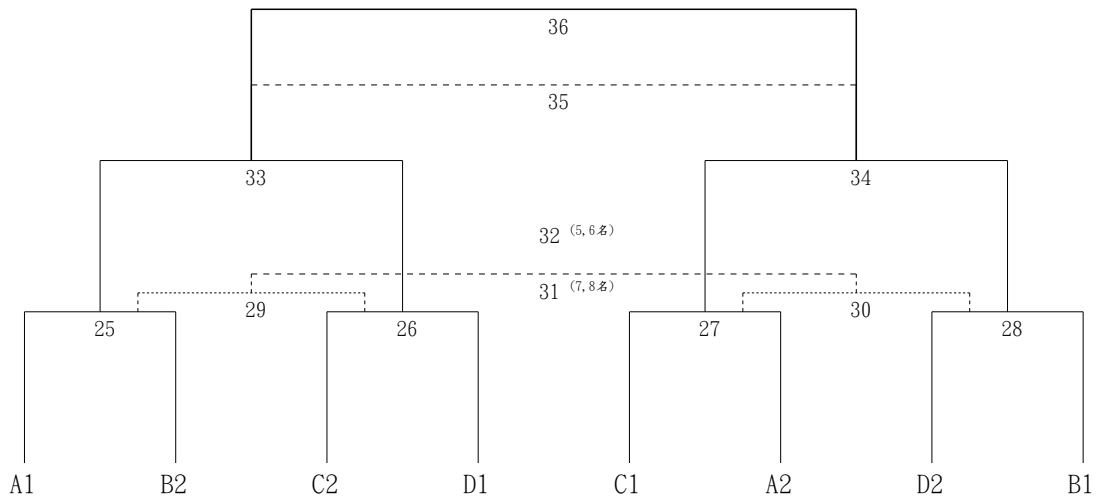

軟式網球國小女生組單打賽預賽 第A組

114/03/03 AM8:00
三和國小硬地球場

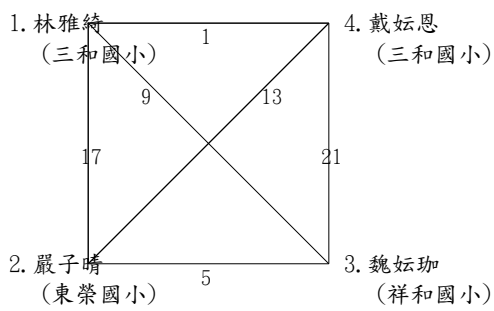

預賽 第B組

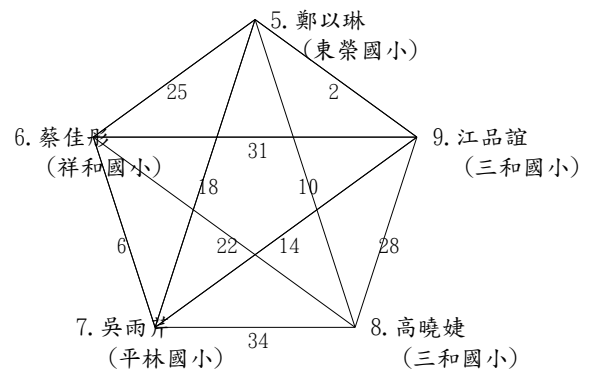

預賽 第C組

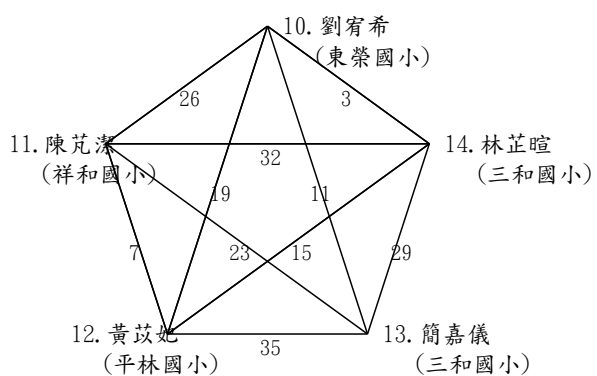

預賽 第D組

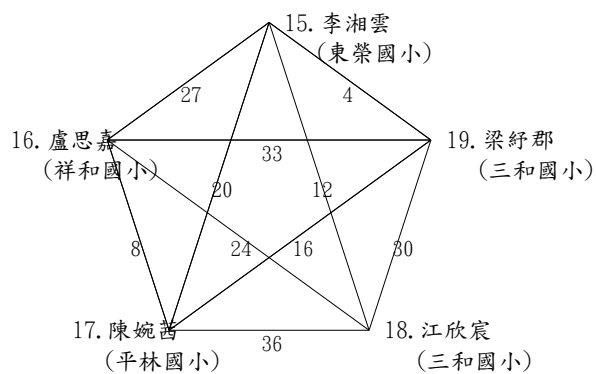

軟式網球國小女生組單打賽決賽

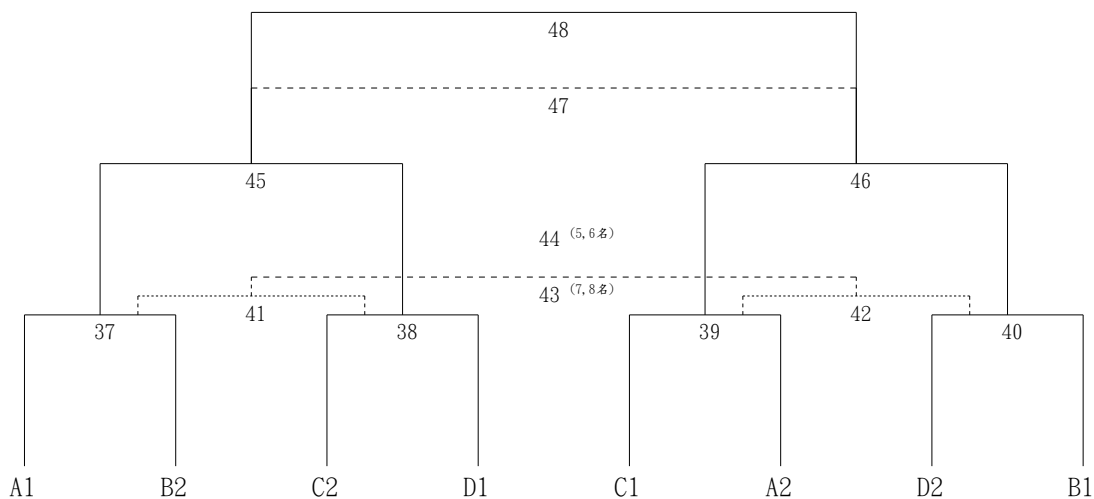

軟式網球國小女生組雙打賽

雙淘汰(10組)

114/03/03 AM8:00

三和國小硬地球場

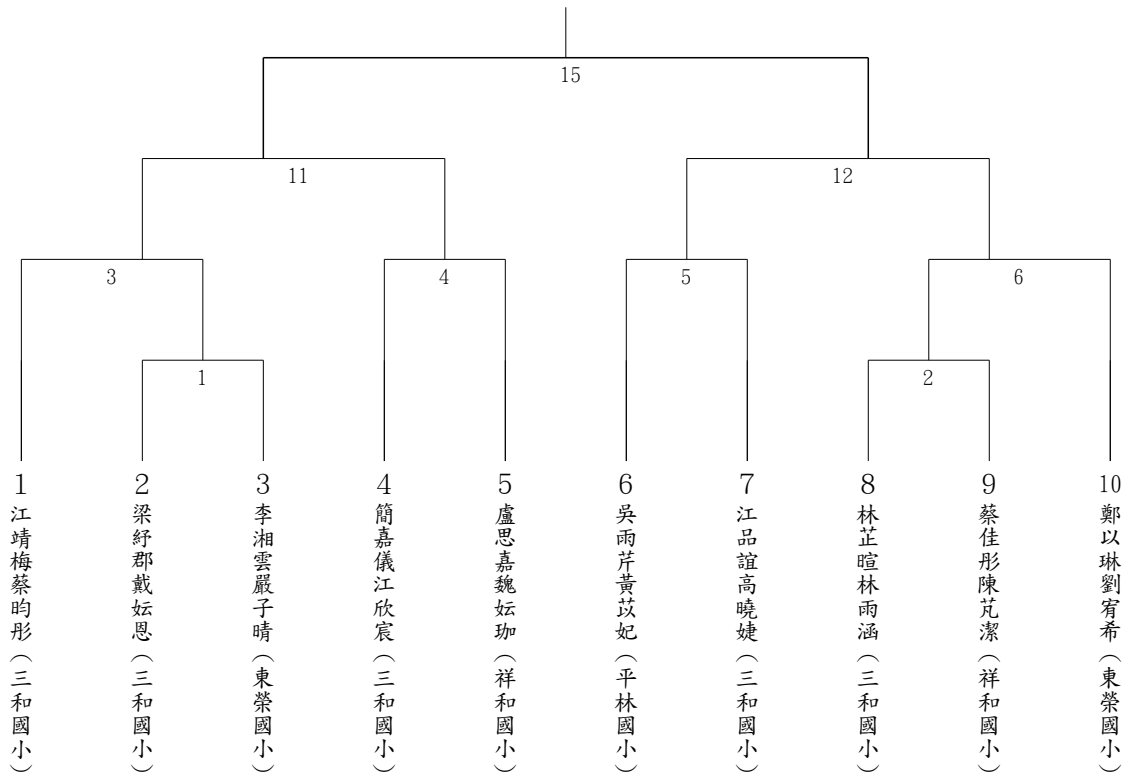

軟式網球國小女生組雙打賽 敗部

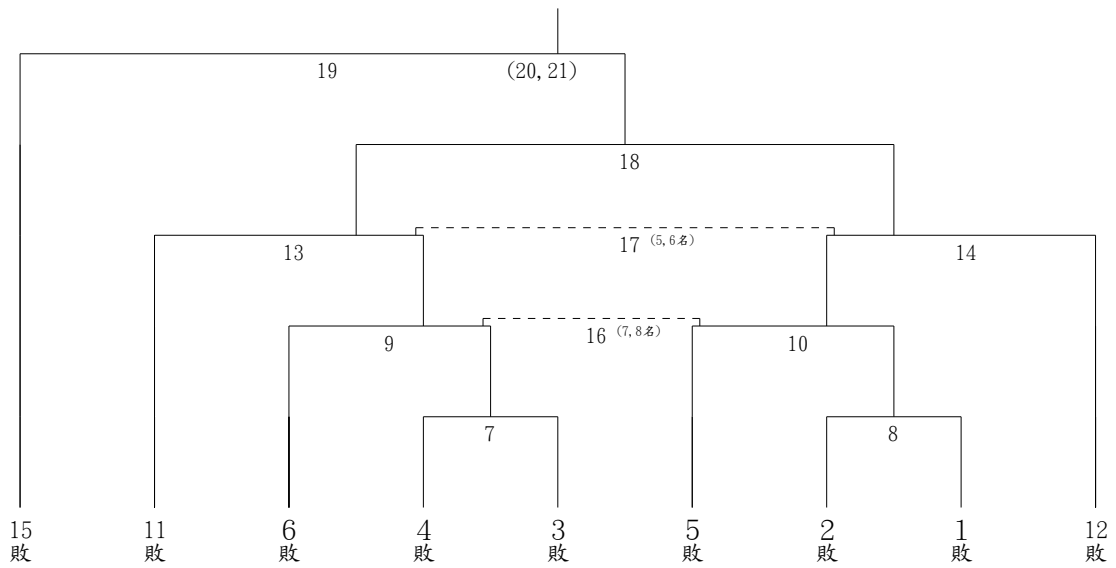

嘉義縣 114 年全縣運動會【桌球】技術手冊

第一條 比賽時間：中華民國 114 年 3 月 19-22 日（星期三-星期六）。

3/19 日比國中組團體賽；國小高年級組單打、雙打、混雙；國中組雙打、混雙

3/20 日比國小高年級組團體賽；國中組單打；國小中年級組雙打、混雙

3/21 日比國小中年級組團體賽、單打；社會組雙打及混雙

3/22 日比社會組團體賽、單打賽

第二條 比賽地點：大同國小。

第三條 分組：

一、社會男子組

（一）男子團體賽 （二）男子雙打賽 （三）男子單打賽 （四）混合雙打賽

二、社會女子組

（一）女子團體賽 （二）女子雙打賽 （三）女子單打賽

三、國中男生組：

（一）男子團體賽 （二）男子雙打賽 （三）男子單打賽 （四）混合雙打賽

四、國中女生組：

（一）女子團體賽 （二）女子雙打賽 （三）女子單打賽

五、國小男生高年級組：

（一）男子團體賽 （二）男子雙打賽 （三）男子單打賽 （四）混合雙打賽

六、國小女生高年級組：

（一）女子團體賽 （二）女子雙打賽 （三）女子單打賽

七、國小男生中年級組：

（一）男子團體賽 （二）男子雙打賽 （三）男子單打賽 （四）混合雙打賽

八、國小女生中年級組：

（一）女子團體賽 （二）女子雙打賽 （三）女子單打賽

第四條 參賽資格：依競賽規程第七條規定辦理。

第五條 報名人數規定：

一、團體賽社會組每鄉鎮市及學生組每校皆每組限 1 隊參加。

二、男生組別的團體賽採 7 人 5 分制（單、雙、單、雙、單）不得重複出賽，可報 9 人；女生組別團體賽採 4 人 3 分制（單、雙、單）不得重複出賽，可報名 6

人。

三、單、雙打、混雙報名除國小組以 2 人（組）為限；社會組及國中組以 3 人（組）為限。

四、社會組雙打、混雙不得重複報名（即雙打和混雙只能選擇報一項）。

五、學生組單打、雙打、混合雙打人員不得重複（即個人賽部份只能選擇報一項）。

第六條 比賽制度：每場均採 5 局 3 勝制

第七條 比賽辦法：

一、比賽規則：採用中華民國桌球協會最新修訂出版之規則；如規則解釋有爭議，以英文版為準。規則中如有未盡事宜，則以審判委員會議之決議為最終判決。

二、比賽賽制：

（一）依報名隊數或人（組）數決定賽制。

（二）依報名隊數或人（組）數決定錄取名次。

三、比賽用球：使用 40+白色塑膠球。

桌球隊職員名單

社會男子組

(1) 布袋鎮

領隊：王振發 教練：吳則融 莊銘凱 管理：黃世騰 隊長：0801001黃世騰

隊員：0801002李明聰 0801003吳則融 0801004黃銓豐 0801009吳啟忠 0801005張嘉雄
0801006陳麒全 0801007黃韋翰 0801008莊銘凱 0801010陳致霖 0801011吳沛沂

(2) 大林鎮

隊員：0801012涂泓名

(3) 大埔鄉

領隊：李王英俊 教練：徐進宗 管理：林宸賢 隊長：0801013吉淵

隊員：0801014王振瑋 0801015陳榮欽 0801016簡申卯 0801017謝緯勝 0801018葉秉嘉
0801019賴建機 0801020吳谷忠 0801021許聰明

(4) 中埔鄉

領隊：吳文記 管理：鄭惟仁 隊長：0801022吳文記

隊員：0801023劉德龍 0801024董人愷 0801025譚兆廷 0801026呂維霖 0801027陳亮佑
0801028趙嘉甫 0801029劉曜綜 0801030楊覺仁 0801031黃致仁 0801032鄭惟仁
0801033張峻樞

(5) 竹崎鄉

教練：邱偉哲 李欣儒

隊員：0801034何偕濤 0801035朱博安 0801036何偕葦 0801037丁啟祐 0801038高亨通
0801039呂蘊洲 0801040呂蘊倫 0801041許竑鈞 0801042吳珮綺 0801043潘品羽

(6) 六腳鄉

領隊：王嘉瑞 教練：侯丁奇 黃文忠 管理：林玉文 隊長：0801044徐丞輝

隊員：0801045黃文忠 0801046林玉文 0801047侯丁奇 0801048陳俊瑤 0801049蔡文紹
0801050黃信傑 0801051王鵬智 0801052林永郎 0801053王嘉瑞

(7) 梅山鄉

領隊：黃振南 教練：林士巨 管理：張家福 隊長：0801054翁國書

隊員：0801055邱同義 0801056王瑞見 0801057簡豐興 0801058陳金安 0801059劉啟鳳
0801060林轟志 0801061鄭群熹 0801062廖雅萱 0801063李聿珮 0801064蔡國雄

(8) 民雄鄉

領隊：陳榮宗 教練：黃琨寶 隊長：0801065侯凱仁

隊員：0801066魏敬澄 0801067邱于哲 0801068李銘權 0801069劉怡呈 0801070盧家宏
0801071許敬宗 0801072劉育誠 0801073徐榕謙

(9) 朴子市

領隊：王振發 教練：姚博文 隊長：0801074陳坤達

隊員：0801075陳孟謙 0801076姚昶安 0801077蔡敏義 0801078陳禹仲 0801079王敏宸
0801080陳希珉 0801081林敏榮

(10) 新港鄉

領隊：蔡必焜 教練：林顯輝 隊長：0801082林銘科

隊員：0801083林坤賢 0801084張家軒 0801085林士傑 0801086邱明欽 0801087吳明夏
0801088蔡力勤 0801089陳清城 0801090張敏峻 0801091曾敏欽 0801092李欣儒
0801093黃宜鉸

社會女子組

(1) 布袋鎮

領隊：陳致霖 教練：黃素卿 吳則融 管理：邱美慧 隊長：0802001陳致霖

隊員：0802002吳佳容 0802003吳沛沂 0802004黃素卿 0802005林美麗 0802006黃珮璇

(2) 大埔鄉

領隊：李王英俊 教練：徐進宗 管理：林宸賢

隊員：0802007李秀美

(3) 中埔鄉

領隊：侯錦花 管理：吳金山 隊長：0802008侯錦花

隊員：0802009吳玲慧 0802010陳靜宜 0802011許心賢 0802012查淑芳 0802013陳怡君

(4) 竹崎鄉

教練：李欣儒 邱偉哲

隊員：0802014吳珮綺 0802015潘品羽

(5) 梅山鄉

領隊：蔡國雄 教練：林秀霞 李惠珍 翁慧芬 管理：蕭琇慈

隊長：0802016廖雅萱

隊員：0802017李聿珮 0802018李怡蓁 0802019連宥綾 0802020林秀霞 0802021王慧珍

(6) 新港鄉

領隊：謝忠良 教練：歐陽柏侯 隊長：0802022紀曉屏

隊員：0802023藍雪菁 0802024李欣儒 0802025黃宜鉸 0802026林昭岑

國中男生組

(1) 竹崎高中

領隊：蘇淵源 教練：邱偉哲 李欣儒

隊員：0803001林厚霖 0803002邱珉晨 0803003吳權恆 0803004陳靖捷 0803005游廣田
0803006張存在 0803007劉予瑞 0803008林子期 0803009李芯菲 0803010楊苡晴
0803011林紫旋

(2) 永慶高中

領隊：郭春松 教練：黎子揚 管理：蔡明忠 隊長：0803012吳禹陞

隊員：0803013嚴立秦 0803014王俞翔 0803015沈柏叡

(3) 朴子國中

領隊：黃雪惠 教練：劉力維 管理：黃郁馨 隊長：0803018莊朝歲

隊員：0803016謝宇翰 0803017蕭丞柚 0803019鐘楷恩 0803020方俊凱 0803021陳奕升
0803022林廷翰

(4) 新港國中

領隊：林婉鈴 教練：郭志星 李佳倫 隊長：0803023馬侑新

隊員：0803024周聖閔

(5) 太保國中

領隊：徐文成 教練：陳建華 蘇歆閔 黃千芹 管理：陳彥榕

隊長：0803025郭荃佑

隊員：0803026郭恩廷 0803027李柏均 0803028黃頁熏 0803029郭家菡

(6) 中埔國中

領隊：鄭志成 教練：陳榮倉 管理：蕭毓芳 隊長：0803032羅旭家

隊員：0803031江柏諺 0803030陳品鉸 0803033張鈞詠

(7) 義竹國中

領隊：蔣佳樺 教練：呂琬琳 嚴文振 管理：張順超 隊長：0803034翁德倫

隊員：0803035蘇琨竣 0803036蔡承洧 0803037林沛彰 0803038黃釗緒 0803039黃駿茂
0803040張子謙 0803041陳承威 0803042翁子昂

國中女生組

(1) 竹崎高中

領隊：蘇淵源 教練：李欣儒 邱偉哲

隊員：0804001丁予晴 0804002王絲絲 0804003陳曦 0804004林紫旋 0804005李芯菲
0804006楊苡晴

(2) 永慶高中

領隊：郭春松 教練：黎子揚 管理：蔡明忠 隊長：0804007廖好宣

隊員：0804008江欣憶 0804009李昱慧 0804010林昱穎

(3) 朴子國中

領隊：黃雪惠 教練：劉力維 管理：黃郁馨 隊長：0804011黃靖恩

隊員：0804012方貞雯 0804013李思霏 0804014陳柔潔

(4) 新港國中

領隊：林婉鈴 教練：郭志星 傅靖雅 隊長：0804015郭亭好

隊員：0804016林汶臻 0804017侯愉昕 0804018黃誼欣 0804019李佩軒

(5) 太保國中

領隊：徐文成 教練：陳建華 蘇歆閔 黃千芹 管理：陳彥榕
隊長：0804020黃凱瑄
隊員：0804021陳佩君

(6) 中埔國中

領隊：鄭志成 教練：陳榮倉 管理：蕭毓芳 隊長：0804023呂欣輿
隊員：0804022陳筱慈 0804024何依青 0804025張琇濤 0804026許庭禎 0804027鍾竺穎

(7) 義竹國中

領隊：蔣佳樺 教練：嚴文振 呂琬琳 管理：黃俊璋 隊長：0804028蔡苡柔

國小高年級男生組

(1) 朴子國小

領隊：李春輝 教練：吳紋禎 管理：陳智豪 隊長：0805001陳柏瀚
隊員：0805002楊詔淳 0805003蔡泳桀 0805004黃一洋 0805005侯嘉晉 0805006黃霍桓
0805007杜尚宸 0805008黃楚崑 0805009林奕盛

(2) 大同國小

領隊：吳順發 教練：林坤賢 林士傑 邱寶明 管理：溫婉怡
隊長：0805010侯胤丞
隊員：0805011戴均翰 0805012徐翊誠 0805013林子陸 0805014謝柏宥 0805015張鈞閔
0805016吳維宸 0805017洪琨桀 0805018蕭睿廷 0805019陳可學 0805020蔡涵芮
0805021蔡緯琳

(3) 竹村國小

領隊：吳貞宜 教練：呂銘芳 管理：陳坤達 隊長：0805022陳秉辰
隊員：0805023歐于凱 0805024吳佳凌 0805025陳柏璋 0805026鄭清坤

(4) 布袋國小

領隊：劉威志 教練：蕭宇玄 隊長：0805027張晉嘉
隊員：0805028陳志承

(5) 民雄國小

領隊：蔡明昇 教練：徐榕謙 曾正維 李采蓉 管理：葉弘章
隊長：0805029陳至雍
隊員：0805030溫淮焯 0805031林彥一

(6) 三興國小

領隊：吳淑茹 教練：許心賢 管理：林嘉威
隊員：0805032徐慕恆

(7) 大崎國小

領隊：洪坤山 教練：劉宏涅 管理：朱嘉玲 隊長：0805033盧紳翰

(8) 柳溝國小

領隊：陳嫩慈 教練：葉峰綠 賴世昌 管理：何泊燃

隊員：0805034黃昇理

(9) 月眉國小

領隊：曾永松 教練：郭志星 江世傑 管理：孫秀芳 隊長：0805035邱泊瑜

隊員：0805036林子期 0805037林子宸 0805038林弘博 0805039林洁地 0805040李昀澤

0805041林帛均 0805042林沁鑾 0805043林品萱

(10) 龍崗國小

領隊：吳芊萱 教練：周偉雄

隊員：0805044王信翔 0805045陳奕叡

(11) 義竹國小

領隊：闕裕清 教練：呂琬琳 管理：楊戴遙 隊長：0805046丁弘明

隊員：0805047蔡震揚

(12) 新埤國小

領隊：陳怡君 教練：張祐銘 管理：江榮男

隊員：0805048雲謙 0805049陳禹崑 0805050張育璋 0805051柯宇駿 0805052雲曦

0805053柯東憲 0805054雲安

(13) 同仁國小

領隊：林曜輝 教練：葉政萍 楊舒詠 曹文發 管理：黃俊翰

隊長：0805055陳忠傑

隊員：0805056劉軒育 0805057許閔皓 0805058葉瑾桓 0805059朱婷鈺 0805060林俊峯

0805061許元綸

(14) 平林國小

領隊：劉麗吟 教練：李濠翰 葉俊其 管理：劉家芸 隊長：0805062黃致善

隊員：0805063陳甫彥 0805064何偕辰 0805065黃昱揚 0805066陳奕睿 0805067鄭鈞璋

0805068蘇泊旭 0805069簡祥軒 0805070楊承穎 0805071黃浚晴 0805072吳秧

(15) 祥和國小

領隊：陳志峰 教練：余俊毅 管理：邱耀坤 隊長：0805073楊秉為

隊員：0805074黃苡宸 0805075洪睿謙 0805076林成曜 0805077王紹睿 0805078涂芮葳

0805079楊勝翔 0805080盧泓勛 0805081高廷凱 0805082金黃睦宸 0805083洪振罡

0805084汪柏澄

國小高年級女生組

(1) 大同國小

領隊：吳順發 教練：林坤賢 林士傑 邱寶明 管理：溫婉怡

隊長：0806001蔡涵茵

隊員：0806002蔡緯琳 0806003張維芳 0806004廖聆羽

(2) 民雄國小

領隊：蔡明昇 教練：葉弘章 曾正維 李采蓉 管理：徐榕謙

隊員：0806005鄭芳宜 0806006謝品樂 0806007陳姍妘 0806008葉卉昀

(3) 大崎國小

領隊：洪坤山 教練：劉宏涅 管理：朱嘉玲 隊長：0806009江嘉瑩

(4) 月眉國小

領隊：張貞琪 教練：江世傑 高佳蘭 管理：孫秀芳

隊員：0806010林逸庭 0806011林欣潔 0806012江沛玲 0806013陳佳蓁 0806014林品萱
0806015莊采熹 0806016詹苡辰

(5) 太保國小

隊員：0806017林詩婷

(6) 新埤國小

領隊：陳怡君 教練：張祐銘 管理：江榮男

隊員：0806018周思妤 0806019龔祐潔 0806020侯亭妤 0806021許雅棠 0806022張喻舒

(7) 祥和國小

領隊：陳志峰 教練：余俊毅 管理：蔡明蒔 隊長：0806023黃妍毓

隊員：0806024廖品瑄 0806025林品辰 0806026林宣妤 0806027王品茜 0806028陳怡霏

國小中年級男生組

(1) 朴子國小

領隊：李春輝 教練：吳紋禎 管理：陳智豪 隊長：0807001莊菖歲

隊員：0807002侯硯竣 0807003侯晨楓 0807004陳昱翔 0807005陳威壬 0807006林俊廷
0807007林子宸 0807008邱廣曜 0807009陳信穎 0807010謝欣穗

(2) 大同國小

領隊：吳順發 教練：林坤賢 林士傑 邱寶明 管理：溫婉怡

隊長：0807011黃銘佑

隊員：0807012吳智丞 0807013陳梓騫 0807014黃壬佑 0807015黃耿彥 0807016蘇衍輔
0807017蔡祥恩 0807018廖健有 0807019黃柏璋 0807020劉梓豫 0807021陳子超
0807022林奕佳 0807023黃唯禎

(3) 竹村國小

領隊：吳貞宜 教練：呂銘芳 管理：陳亮光 隊長：0807024歐冠昇

隊員：0807025陳宥琪

(4) 民雄國小

領隊：蔡明昇 教練：李錫霖 曾正維 葉弘章 管理：李采蓉

隊員：0807026陳侑承 0807027盧昭妤 0807028卓鈺洋 0807029張景閎 0807030賴幸好
0807031陳元承 0807032盧昭元 0807033郭晉維 0807034陳俊熙 0807035吳忠霖
0807036彭嚴仕 0807037陳冠擘

(5) 三興國小

領隊：吳淑茹 教練：許心賢 管理：林嘉威 隊長：0807038呂亮墨

隊員：0807039張秉田 0807040林沁磊 0807041徐慕新 0807042徐慕理 0807043董穆凡
0807044祖光宏

(6) 大崎國小

領隊：洪坤山 教練：劉宏涅 管理：朱嘉玲 隊長：0807045洪呈昊

(7) 月眉國小

領隊：鄭秀津 教練：江世傑 管理：江世豪

隊員：0807046林弘博 0807047林子宸

(8) 新埤國小

領隊：陳怡君 教練：張祐銘 管理：江榮男

隊員：0807048柯宇駿 0807049雲曦 0807050柯東憲 0807051雲安 0807052張育瑋
0807053周思妤

(9) 同仁國小

領隊：林曜輝 教練：葉政萍 管理：黃俊翰 隊長：0807054呂侖銘

隊員：0807055沈承漢 0807056沈亮熹 0807057葉旻婕

(10) 平林國小

領隊：劉麗吟 教練：李濠翰 葉俊其 劉尤雅 管理：陳沛姍

隊長：0807058黃宥棋

隊員：0807059林秉樂 0807060林秉閱 0807061黃貫勛 0807062謝喻茗 0807063徐弘凱
0807064李子定 0807065吳禹韻 0807066陳琬茜 0807067陳以樂 0807068徐士閔

(11) 祥和國小

領隊：陳志峰 教練：余俊毅 管理：蔡明蒔 隊長：0807069高廷凱

隊員：0807070洪振罡 0807071金黃睦宸 0807072張允豪 0807073余柏賢 0807074盧泓勛
0807075汪柏愷 0807076黃荀謙 0807077盧禾洋

國小中年級女生組

(1) 朴子國小

領隊：李春輝 教練：吳紋禎 管理：陳智豪 隊長：0808001楊茲閔

隊員：0808002謝欣穗 0808003黃鈴煊 0808004李郁璇 0808005劉映彤

(2) 大同國小

領隊：吳順發 教練：林坤賢 林士傑 邱寶明 管理：溫婉怡

隊長：0808006林奕佳

隊員：0808007陳品妍 0808008謝羽潔 0808009蔡昀璇 0808010陳苡萱 0808011蔣芯悅
0808012吳采芸 0808013邱采沂 0808014黃唯禎 0808015蕭梓芸

(3) 竹村國小

領隊：吳貞宜 教練：呂銘芳 管理：陳亮光 隊長：0808016王珈榛

隊員：0808017呂姮陵 0808018陳宥琪 0808019張芸佩 0808020陳妍安 0808021王惠玲
0808022王惠琦

(4) 民雄國小

領隊：蔡明昇 教練：徐榕謙 李采蓉 曾正維 管理：葉弘章

隊員：0808023賴幸好 0808024何妤妍 0808025盧昭妤 0808026何羿霏

(5) 大崎國小

領隊：洪坤山 教練：劉宏涅 管理：朱嘉玲 隊長：0808027洪晨芯

(6) 月眉國小

領隊：江世傑 教練：高佳蘭 孫秀芳 管理：謝宜育 隊長：0808028鄭伊婷

隊員：0808029高珮瑜 0808030陳怡安 0808031邱鄒恩

(7) 義竹國小

領隊：闕裕清 教練：呂琬琳 管理：楊戴遙 隊長：0808032洪瑀涵

(8) 新埤國小

領隊：陳怡君 教練：張祐銘 管理：江榮男

隊員：0808033龔祐潔 0808034侯亭妤

(9) 同仁國小

領隊：林曜輝 教練：楊舒詠 龔政勳 曹文發 管理：黃俊翰

隊長：0808035陳杏妍

隊員：0808036葉欣珮 0808037譙巧仔 0808038葉旻婕 0808039張明璇 0808040譙巧嫻

(10) 平林國小

領隊：劉麗吟 教練：劉尤雅 蕭彩妤 管理：陳沛姍 隊長：0808041黃宥禎

隊員：0808042陳郁琇 0808043陳以樂 0808044吳敏慧 0808045陳琬茜 0808046黃湘耘
0808047呂蘊苒

(11) 祥和國小

領隊：陳志峰 教練：余俊毅 管理：邱耀坤 隊長：0808048林宣妤

隊員：0808049王品茜 0808050陳怡霏 0808051李佳純

桌球各項目名單

社會男子組

(1) 團體賽

共9隊 取7名

1. 中埔鄉

0801033張峻樑 0801023劉德龍 0801025譚兆廷 0801026呂維霖 0801027陳亮佑
0801028趙嘉甫 0801029劉曜綜 0801030楊覺仁 0801031黃致仁

2. 朴子市

0801074陳坤達 0801077蔡敏義 0801080陳希珉 0801075陳孟謙 0801078陳禹仲
0801081林敏榮 0801076姚昶安 0801079王敏宸

3. 大埔鄉

0801013吉淵 0801014王振瑋 0801015陳榮欽 0801016簡申卯 0801017謝緯勝
0801018葉秉嘉 0801019賴建機 0801020吳谷忠 0801021許聰明

4. 新港鄉

0801082林銘科 0801083林坤賢 0801084張家軒 0801085林士傑 0801086邱明欲
0801087吳明夏 0801088蔡力勤 0801089陳清城 0801090張敏峻

5. 梅山鄉

0801054翁國書 0801058陳金安 0801060林轟志 0801056王瑞見 0801055邱同義
0801061鄭群熹 0801059劉啟鳳 0801057簡豐興

6. 六腳鄉

0801044徐丞輝 0801046林玉文 0801045黃文忠 0801049蔡文紹 0801048陳俊瑤
0801050黃信傑 0801051王鵬智 0801052林永郎 0801053王嘉瑞

7. 布袋鎮

0801005張嘉雄 0801001黃世騰 0801002李明聰 0801003吳則融 0801006陳麒全
0801004黃銓豐 0801009吳啟忠 0801007黃韋翰 0801008莊銘凱

8. 民雄鄉

0801065侯凱仁 0801066魏敬澄 0801067邱于哲 0801071許敬宗 0801069劉怡呈
0801068李銘權 0801072劉育誠 0801070盧家宏 0801073徐榕謙

9. 竹崎鄉

0801034何倨浩 0801035朱博安 0801036何倨葦 0801037丁啟祐 0801038高亨通
0801039呂蘊洲 0801040呂蘊倫 0801041許竑鈞

(2) 單打賽

共23人 取8名

01. 0801072劉育誠(民雄鄉) 02. 0801054翁國書(梅山鄉) 03. 0801029劉曜綜(中埔鄉)
04. 0801044徐丞輝(六腳鄉) 05. 0801007黃韋翰(布袋鎮) 06. 0801076姚昶安(朴子市)
07. 0801012涂泓名(大林鎮) 08. 0801018葉秉嘉(大埔鄉) 09. 0801006陳麒全(布袋鎮)

10. 0801019賴建機(大埔鄉) 11. 0801075陳孟謙(朴子市) 12. 0801039呂蘊洲(竹崎鄉)
13. 0801046林玉文(六腳鄉) 14. 0801073徐榕謙(民雄鄉) 15. 0801036何倜葦(竹崎鄉)
16. 0801067邱于哲(民雄鄉) 17. 0801001黃世騰(布袋鎮) 18. 0801025譚兆廷(中埔鄉)
19. 0801079王敏宸(朴子市) 20. 0801038高亨通(竹崎鄉) 21. 0801087吳明夏(新港鄉)
22. 0801051王鵬智(六腳鄉) 23. 0801024董人愷(中埔鄉)

(3) 雙打賽

共11組 取8名

01. 0801082林銘科0801088蔡力勤(新港鄉) 02. 0801039呂蘊洲0801040呂蘊倫(竹崎鄉)
03. 0801067邱于哲0801069劉怡呈(民雄鄉) 04. 0801003吳則融0801008莊銘凱(布袋鎮)
05. 0801037丁啟祐0801036何倜葦(竹崎鄉) 06. 0801034何倜濤0801035朱博安(竹崎鄉)
07. 0801007黃韋翰0801001黃世騰(布袋鎮) 08. 0801065侯凱仁0801068李銘權(民雄鄉)
09. 0801090張敏峻0801089陳清城(新港鄉) 10. 0801076姚昶安0801075陳孟謙(朴子市)
11. 0801047侯丁奇0801048陳俊瑤(六腳鄉)

(4) 混合雙打

共8組 取6名

01. 0801091曾敏欽0801093黃宜鉸(新港鄉) 02. 0801006陳麒全0801011吳沛沂(布袋鎮)
03. 0801041許竑鈞0801042吳珮綺(竹崎鄉) 04. 0801055邱同義0801063李聿珮(梅山鄉)
05. 0801087吳明夏0801092李欣儒(新港鄉) 06. 0801004黃銓豐0801010陳致霖(布袋鎮)
07. 0801038高亨通0801043潘品羽(竹崎鄉) 08. 0801064蔡國雄0801062廖雅萱(梅山鄉)

社會女子組

(1) 團體賽

共4隊 取2名

1. 新港鄉

0802022紀曉屏 0802023藍雪菁 0802024李欣儒 0802025黃宜鉸 0802026林昭岑

2. 中埔鄉

0802008侯錦花 0802009吳玲慧 0802010陳靜宜 0802011許心賢 0802012查淑芳
0802013陳怡君

3. 梅山鄉

0802016廖雅萱 0802017李聿珮 0802018李怡蓁 0802019連宥綾 0802020林秀霞
0802021王慧珍

4. 布袋鎮

0802001陳致霖 0802002吳佳容 0802003吳沛沂 0802004黃素卿 0802005林美麗
0802006黃珮璇

(2) 單打賽

共14人 取8名

01. 0802024李欣儒(新港鄉) 02. 0802006黃珮璇(布袋鎮) 03. 0802015潘品羽(竹崎鄉)
04. 0802019連宥綾(梅山鄉) 05. 0802003吳沛沂(布袋鎮) 06. 0802026林昭岑(新港鄉)
07. 0802002吳佳容(布袋鎮) 08. 0802016廖雅萱(梅山鄉) 09. 0802010陳靜宜(中埔鄉)

10. 0802025黃宜鉸(新港鄉) 11. 0802012查淑芳(中埔鄉) 12. 0802014吳珮綺(竹崎鄉)
13. 0802007李秀美(大埔鄉) 14. 0802018李怡蓁(梅山鄉)

(3) 雙打賽

共4組 取2名

01. 0802018李怡蓁0802019連宥綾(梅山鄉) 02. 0802022紀曉屏0802023藍雪菁(新港鄉)
03. 0802020林秀霞0802021王慧珍(梅山鄉) 04. 0802004黃素卿0802006黃珮璇(布袋鎮)

國中男生組

(1) 團體賽

共2隊 取1名

1. 竹崎高中

0803001林厚霖 0803002邱珉晨 0803003吳權恆 0803004陳靖捷 0803005游廣田
0803006張存在 0803007劉予瑞 0803008林子期

2. 朴子國中

0803018莊朝崴 0803016謝宇翰 0803017蕭丞柚 0803019鐘楷恩 0803020方俊凱
0803021陳奕升 0803022林廷翰

(2) 單打賽

共16人 取8名

01. 0803001林厚霖(竹崎高中) 02. 0803014王俞翔(永慶高中) 03. 0803002邱珉晨(竹崎高中)
04. 0803027李柏均(太保國中) 05. 0803005游廣田(竹崎高中) 06. 0803026郭恩廷(太保國中)
07. 0803034翁德倫(義竹國中) 08. 0803018莊朝崴(朴子國中) 09. 0803025郭荃佑(太保國中)
10. 0803036蔡承洧(義竹國中) 11. 0803019鐘楷恩(朴子國中) 12. 0803024周聖閔(新港國中)
13. 0803012吳禹陞(永慶高中) 14. 0803017蕭丞柚(朴子國中) 15. 0803023馬侑新(新港國中)
16. 0803035蘇琨竣(義竹國中)

(3) 雙打賽

共9組 取7名

0803037林沛彰0803038黃釗緒(義竹國中) 0803042翁子昂0803040張子謙(義竹國中)
0803041陳承威0803039黃駿茂(義竹國中) 01. 0803003吳權恆0803004陳靖捷(竹崎高中)
02. 0803013嚴立秦0803015沈柏叡(永慶高中) 04. 0803016謝宇翰0803020方俊凱(朴子國中)
05. 0803032羅旭家0803033張鈞詠(中埔國中) 07. 0803021陳奕升0803022林廷翰(朴子國中)
08. 0803031江柏諺0803030陳品鉸(中埔國中)

(4) 混合雙打

共4組 取2名

01. 0803007劉予瑞0803011林紫旋(竹崎高中) 02. 0803006張存在0803009李芯菲(竹崎高中)
03. 0803008林子期0803010楊苡晴(竹崎高中) 04. 0803029郭家菡0803028黃頁熏(太保國中)

國中女生組

(1) 團體賽

共4隊 取2名

1. 竹崎高中

0804001丁予晴 0804002王絲絲 0804003陳曦 0804004林紫旋 0804005李芯菲
0804006楊苡晴

2. 新港國中

0804015郭亭妤 0804016林汶臻 0804018黃誼欣 0804019李佩軒 0804017侯愉昕

3. 永慶高中

0804007廖妤宣 0804008江欣憶 0804009李昱慧 0804010林昱穎

4. 中埔國中

0804022陳筱慈 0804023呂欣興 0804024何依青 0804025張琇溱

(2) 單打賽

共10人 取8名

01. 0804012方貞雯(朴子國中) 02. 0804028蔡苡柔(義竹國中) 03. 0804010林昱穎(永慶高中)
04. 0804003陳曦(竹崎高中) 05. 0804021陳佩君(太保國中) 06. 0804016林汶臻(新港國中)
07. 0804011黃靖恩(朴子國中) 08. 0804007廖妤宣(永慶高中) 09. 0804020黃凱瑄(太保國中)
10. 0804015郭亭妤(新港國中)

(3) 雙打賽

共6組 取4名

01. 0804001丁予晴0804002王絲絲(竹崎高中) 02. 0804026許庭禎0804027鍾竺穎(中埔國中)
03. 0804008江欣憶0804009李昱慧(永慶高中) 04. 0804025張琇溱0804024何依青(中埔國中)
05. 0804022陳筱慈0804023呂欣興(中埔國中) 06. 0804013李思霈0804014陳柔潔(朴子國中)

國小高年級男生組

(1) 團體賽

共6隊 取4名

1. 平林國小

0805062黃致善 0805063陳甫彥 0805064何偲辰 0805065黃昱暘 0805066陳奕睿
0805067鄭鈞璋 0805068蘇泊旭 0805069簡祥軒 0805070楊承穎

2. 朴子國小

0805001陳柏瀚 0805002楊詔淳 0805007杜尚宸 0805008黃楚崑 0805003蔡泳桀
0805004黃一洋 0805006黃霍桓 0805005侯嘉晉 0805009林奕盛

3. 新埤國小

0805048雲謙 0805049陳禹崑 0805050張育璋 0805051柯宇駿 0805052雲曦

0805053柯東憲 0805054雲安

4. 月眉國小

0805036林子期 0805037林子宸 0805035邱泊瑜 0805038林弘博 0805039林洁地
0805040李昀澤 0805041林帛均

5. 大同國小

0805010侯胤丞 0805011戴均翰 0805019陳可學 0805018蕭睿廷 0805016吳維宸
0805015張鈞閔 0805013林子陸 0805012徐翊誠 0805014謝柏宥

6. 祥和國小

0805075洪睿謙 0805080盧泓勛 0805077王紹睿 0805081高廷凱 0805078涂芮蒨
0805082金黃睦宸 0805083洪振罡 0805084汪柏澄 0805079楊勝翔

(2) 單打賽

共22人 取8名

01. 0805036林子期(月眉國小) 02. 0805034黃羿瑄(柳溝國小) 03. 0805010侯胤丞(大同國小)
04. 0805074黃苡宸(祥和國小) 05. 0805011戴均翰(大同國小) 06. 0805073楊秉為(祥和國小)
07. 0805027張晉嘉(布袋國小) 08. 0805067鄭鈞瑋(平林國小) 09. 0805058葉瑾桓(同仁國小)
10. 0805044王信翔(龍崗國小) 11. 0805062黃致善(平林國小) 12. 0805026鄭清坤(竹村國小)
13. 0805047蔡震揚(義竹國小) 14. 0805001陳柏瀚(朴子國小) 15. 0805033盧紳翰(大崎國小)
16. 0805045陳奕叡(龍崗國小) 17. 0805002楊詔淳(朴子國小) 18. 0805032徐慕恆(三興國小)
19. 0805028陳志承(布袋國小) 20. 0805035邱泊瑜(月眉國小) 21. 0805029陳至雍(民雄國小)
22. 0805046丁弘明(義竹國小)

(3) 雙打賽

共13組 取8名

01. 0805063陳甫彥0805066陳奕睿(平林國小) 02. 0805030溫淮焯0805031林彥一(民雄國小)
03. 0805077王紹睿0805078涂芮蒨(祥和國小) 04. 0805049陳禹巖0805048雲謙(新埤國小)
05. 0805075洪睿謙0805076林成曜(祥和國小) 06. 0805064何偌辰0805065黃昱暘(平林國小)
07. 0805003蔡泳桀0805004黃一洋(朴子國小) 08. 0805012徐翊誠0805014謝柏宥(大同國小)
09. 0805056劉軒育0805061許元綸(同仁國小) 10. 0805007杜尚宸0805008黃楚巖(朴子國小)
11. 0805016吳維宸0805013林子陸(大同國小) 12. 0805022陳秉辰0805023歐于凱(竹村國小)
13. 0805055陳忠傑0805060林俊峯(同仁國小)

(4) 混合雙打

共8組 取6名

01. 0805040李昀澤0805042林沚璿(月眉國小) 02. 0805069簡祥軒0805071黃浚晴(平林國小)
03. 0805019陳可學0805020蔡涵芮(大同國小) 04. 0805057許閔皓0805059朱婷鈺(同仁國小)
05. 0805039林洁地0805043林品萱(月眉國小) 06. 0805072吳秧0805070楊承穎(平林國小)
07. 0805018蕭睿廷0805021蔡緯琳(大同國小) 08. 0805024吳佳凌0805025陳柏璋(竹村國小)

國小高年級女生組

(1) 團體賽

共5隊 取3名

1. 大同國小

0806001蔡涵苒 0806002蔡緯琳 0806003張維芳 0806004廖聆羽

2. 祥和國小

0806025林品辰 0806026林宣妤 0806027王品茜 0806028陳怡霏

3. 月眉國小

0806010林逸庭 0806011林欣潔 0806012江沛玲 0806013陳佳蓁 0806015莊采熹
0806014林品萱

4. 民雄國小

0806005鄭芳宜 0806006謝品樂 0806007陳嫻妘 0806008葉卉昀

5. 新埤國小

0806018周思妤 0806019龔祐潔 0806020侯亭妤 0806021許雅棠 0806022張喻舒

(2) 單打賽

共7人 取5名

01. 0806005鄭芳宜(民雄國小) 02. 0806011林欣潔(月眉國小) 03. 0806017林詩婷(太保國小)
04. 0806006謝品樂(民雄國小) 05. 0806010林逸庭(月眉國小) 06. 0806009江嘉瑩(大崎國小)
07. 0806025林品辰(祥和國小)

(3) 雙打賽

共4組 取2名

01. 0806003張維芳0806004廖聆羽(大同國小) 02. 0806012江沛玲0806013陳佳蓁(月眉國小)
03. 0806015莊采熹0806016詹苡辰(月眉國小) 04. 0806023黃妍毓0806024廖品瑄(祥和國小)

國小中年級男生組

(1) 團體賽

共6隊 取4名

1. 朴子國小

0807001莊菖歲 0807002侯硯竣 0807003侯晨楓 0807004陳昱翔 0807005陳威壬
0807006林俊廷 0807007林子宸 0807008邱廣曜 0807009陳信穎

2. 民雄國小

0807026陳侑承 0807028卓鈺洋 0807029張景閔 0807031陳元承 0807032盧昭元
0807033郭晉維 0807034陳俊熙 0807035吳忠霖 0807036彭嚴仕

3. 三興國小

0807041徐慕新 0807039張秉田 0807040林沁磊 0807038呂亮墨 0807042徐慕理
0807043董穆凡 0807044祖光宏

4. 大同國小

0807011黃銘佶 0807012吳智丞 0807013陳梓騫 0807014黃壬佑 0807015黃耿彥
0807018廖健有 0807017蔡祥恩 0807019黃柏璋 0807020劉梓豫

5. 平林國小

0807058黃宥棋 0807059林秉樂 0807060林秉閱 0807061黃貫勛 0807063徐弘凱
0807064李子定 0807065吳禹頡 0807062謝喻茗 0807068徐士閔

6. 祥和國小

0807074盧泓勛 0807069高莛凱 0807071金黃睦宸 0807070洪振罡 0807072張允豪
0807073余柏賢 0807075汪柏愷 0807076黃荀謙 0807077盧禾洋

(2) 單打賽

共15人 取8名

01. 0807060林秉閱(平林國小) 02. 0807043董穆凡(三興國小) 03. 0807064李子定(平林國小)
04. 0807047林子宸(月眉國小) 05. 0807012吳智丞(大同國小) 06. 0807040林沁磊(三興國小)
07. 0807015黃耿彥(大同國小) 08. 0807046林弘博(月眉國小) 09. 0807069高莛凱(祥和國小)
10. 0807001莊菖歲(朴子國小) 11. 0807033郭晉維(民雄國小) 12. 0807045洪呈昊(大崎國小)
13. 0807002侯硯竣(朴子國小) 14. 0807026陳侑承(民雄國小) 15. 0807074盧泓勛(祥和國小)

(3) 雙打賽

共13組 取8名

01. 0807058黃宥棋0807059林秉樂(平林國小) 02. 0807034陳俊熙0807037陳冠擘(民雄國小)
03. 0807048柯宇駿0807049雲曦(新埤國小) 04. 0807063徐弘凱0807065吳禹頡(平林國小)
05. 0807029張景閔0807035吳忠霖(民雄國小) 06. 0807072張允豪0807073余柏賢(祥和國小)
07. 0807005陳威壬0807006林俊廷(朴子國小) 08. 0807019黃柏璋0807016蘇衍輔(大同國小)
09. 0807050柯東憲0807051雲安(新埤國小) 10. 0807004陳昱翔0807008邱廣曜(朴子國小)
11. 0807014黃壬佑0807018廖健有(大同國小) 12. 0807070洪振罡0807071金黃睦宸(祥和國小)
13. 0807055沈承漢0807056沈亮熹(同仁國小)

(4) 混合雙打

共12組 取8名

01. 0807027盧昭妤0807032盧昭元(民雄國小) 02. 0807013陳梓騫0807022林奕佳(大同國小)
03. 0807003侯晨楓0807010謝欣穗(朴子國小) 04. 0807031陳元承0807030賴幸好(民雄國小)
05. 0807011黃銘佶0807023黃唯禎(大同國小) 06. 0807024歐冠昇0807025陳宥琪(竹村國小)
07. 0807061黃貫勛0807067陳以樂(平林國小) 08. 0807039張秉田0807038呂亮墨(三興國小)
09. 0807052張育璋0807053周思妤(新埤國小) 10. 0807062謝喻茗0807066陳琬茜(平林國小)
11. 0807044祖光宏0807041徐慕新(三興國小) 12. 0807054呂侗銘0807057葉旻婕(同仁國小)

國小中年級女生組

(1) 團體賽

共8隊 取6名

1. 平林國小

0808041黃宥禎 0808042陳郁琇 0808043陳以樂 0808045陳琬茜 0808047呂蘊苒
0808044吳敏慧

2. 祥和國小

0808048林宣妤 0808049王品茜 0808050陳怡霏 0808051李佳純

3. 民雄國小

0808023賴幸妤 0808024何妤妍 0808025盧昭妤 0808026何昇霏

4. 竹村國小

0808016王珈榛 0808017呂姮陵 0808018陳宥琪 0808019張芸佩 0808021王惠玲
0808020陳妍安

5. 月眉國小

0808028鄭伊婷 0808029高珮瑜 0808030陳怡安 0808031邱鄒恩

6. 朴子國小

0808001楊茲閔 0808003黃鈴煊 0808002謝欣穗 0808004李郁璇 0808005劉映彤

7. 同仁國小

0808035陳杏妍 0808036葉欣珮 0808037譚巧仔 0808038葉旻婕 0808039張明璇
0808040譚巧嫻

8. 大同國小

0808006林奕佳 0808014黃唯禎 0808008謝羽潔 0808011蔣芯悅 0808009蔡昀璇
0808013邱采沂

(2) 單打賽

共16人 取8名

01. 0808047呂蘊芮(平林國小) 02. 0808001楊茲閔(朴子國小) 03. 0808024何妤妍(民雄國小)
04. 0808003黃鈴煊(朴子國小) 05. 0808026何昇霏(民雄國小) 06. 0808051李佳純(祥和國小)
07. 0808020陳妍安(竹村國小) 08. 0808028鄭伊婷(月眉國小) 09. 0808050陳怡霏(祥和國小)
10. 0808009蔡昀璇(大同國小) 11. 0808031邱鄒恩(月眉國小) 12. 0808027洪晨芯(大崎國小)
13. 0808035陳杏妍(同仁國小) 14. 0808007陳品妍(大同國小) 15. 0808022王惠琦(竹村國小)
16. 0808032洪瑀涵(義竹國小)

(3) 雙打賽

共12組 取8名

01. 0808041黃宥禎0808042陳郁琇(平林國小) 02. 0808010陳苡萱0808012吳采芸(大同國小)
03. 0808048林宣妤0808049王品茜(祥和國小) 04. 0808046黃湘耘0808044吳敏慧(平林國小)
05. 0808011蔣芯悅0808008謝羽潔(大同國小) 06. 0808004李郁璇0808005劉映彤(朴子國小)
07. 0808036葉欣珮0808037譚巧仔(同仁國小) 08. 0808019張芸佩0808017呂姮陵(竹村國小)
09. 0808029高珮瑜0808030陳怡安(月眉國小) 10. 0808039張明璇0808040譚巧嫻(同仁國小)
11. 0808016王珈榛0808021王惠玲(竹村國小) 12. 0808033龔祐潔0808034侯亭妤(新埤國小)

桌球社會男子組團體賽預賽 第A組

3/22 11:20開始比

大同國小中正堂

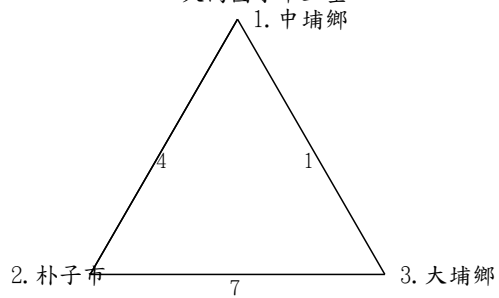

預賽 第B組

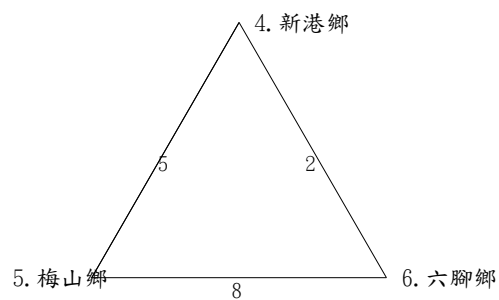

預賽 第C組

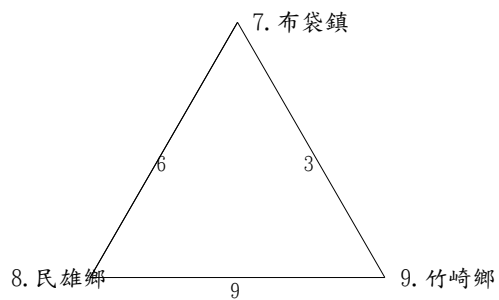

桌球社會男子組團體賽決賽

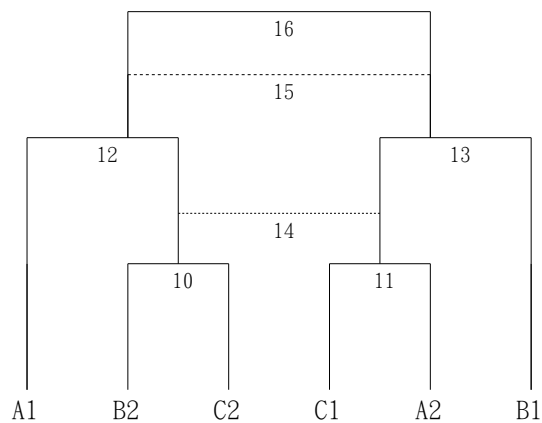

桌球社會男子組單打賽預賽 第A組

3/22 08:20開始比

大同國小中正堂

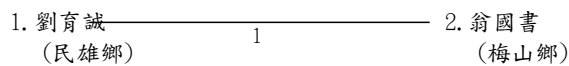

預賽 第B組

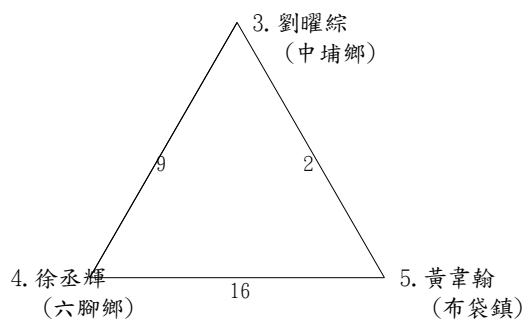

預賽 第C組

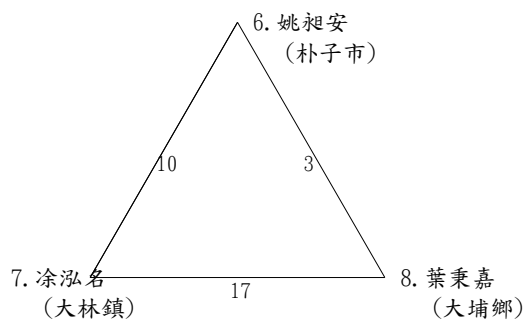

預賽 第D組

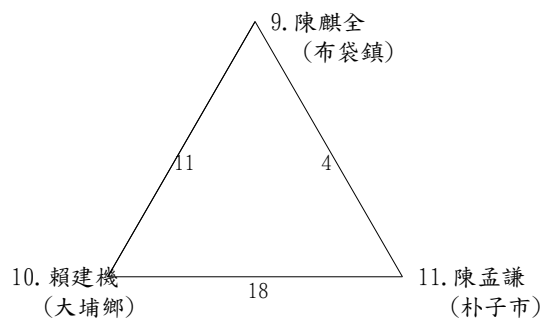

預賽 第E組

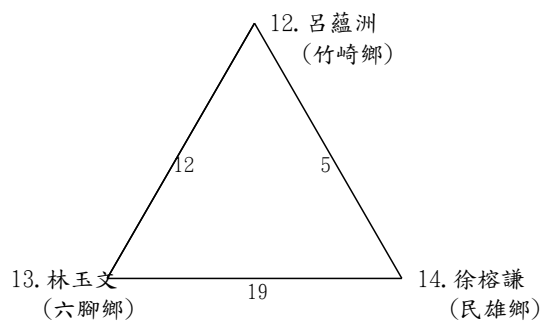

預賽 第F組

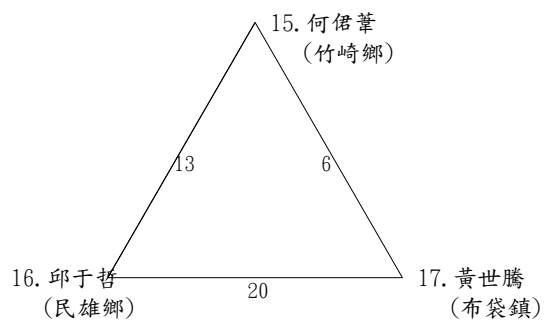

預賽 第G組

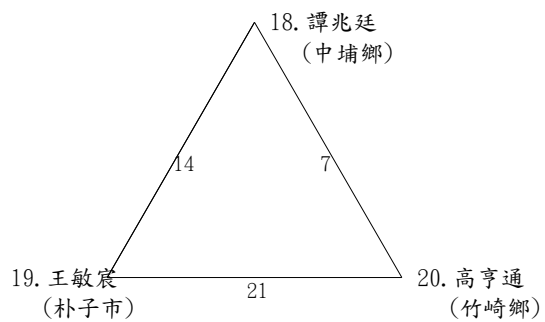

預賽 第H組

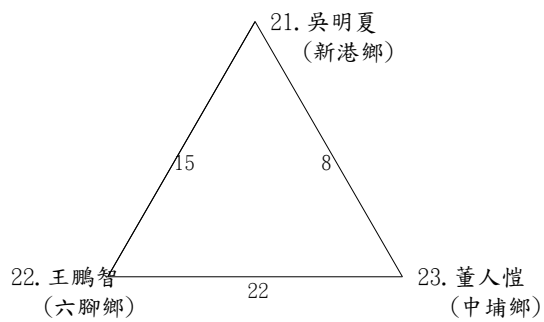

桌球社會男子組單打賽決賽

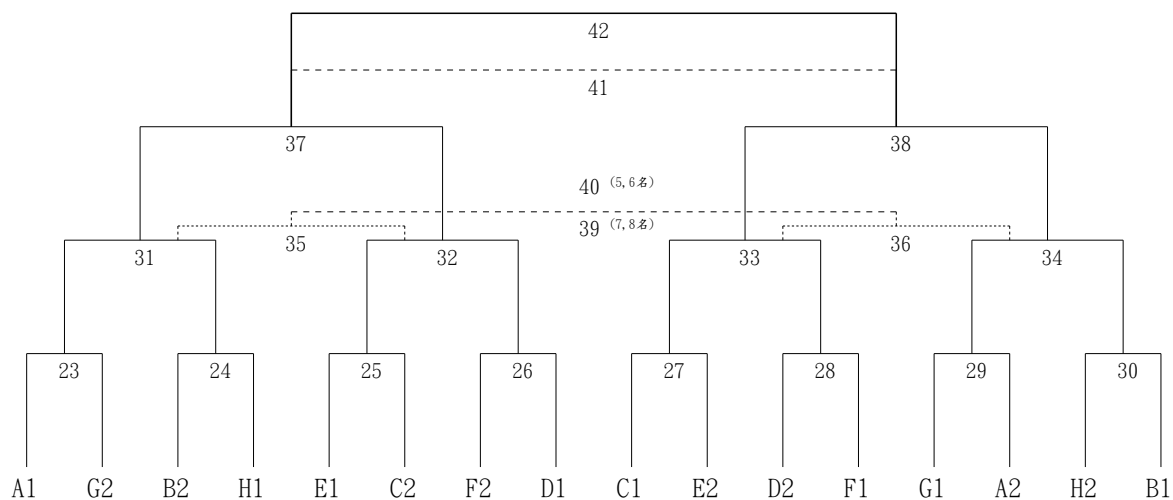

桌球社會男子組雙打賽預賽 第A組

3/21 08:20開始比
大同中正堂

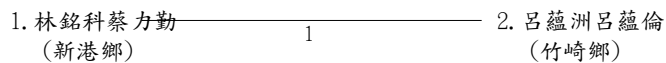

預賽 第B組

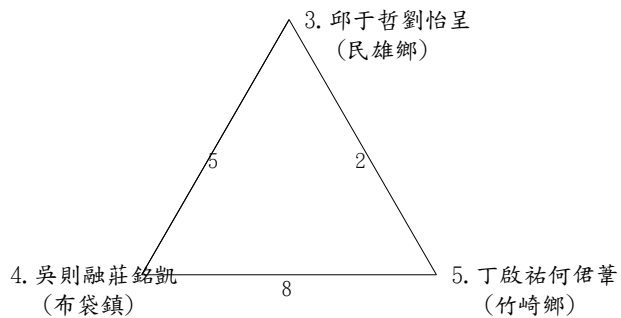

預賽 第C組

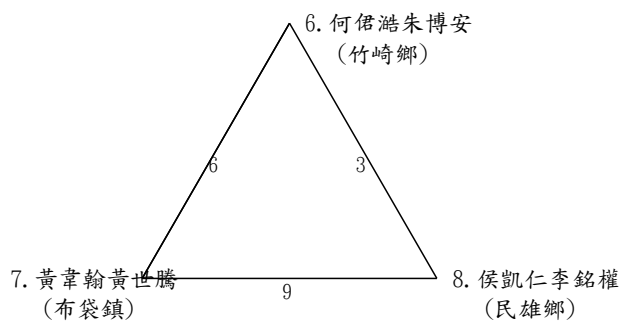

預賽 第D組

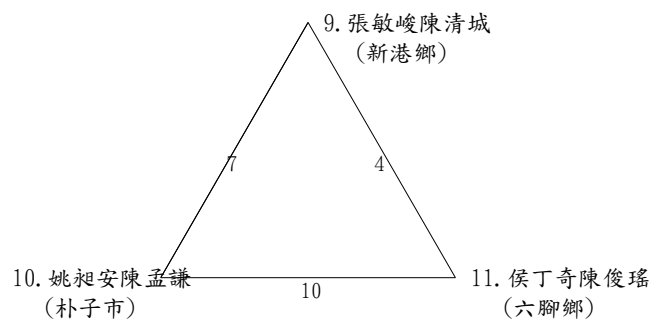

桌球社會男子組雙打賽決賽

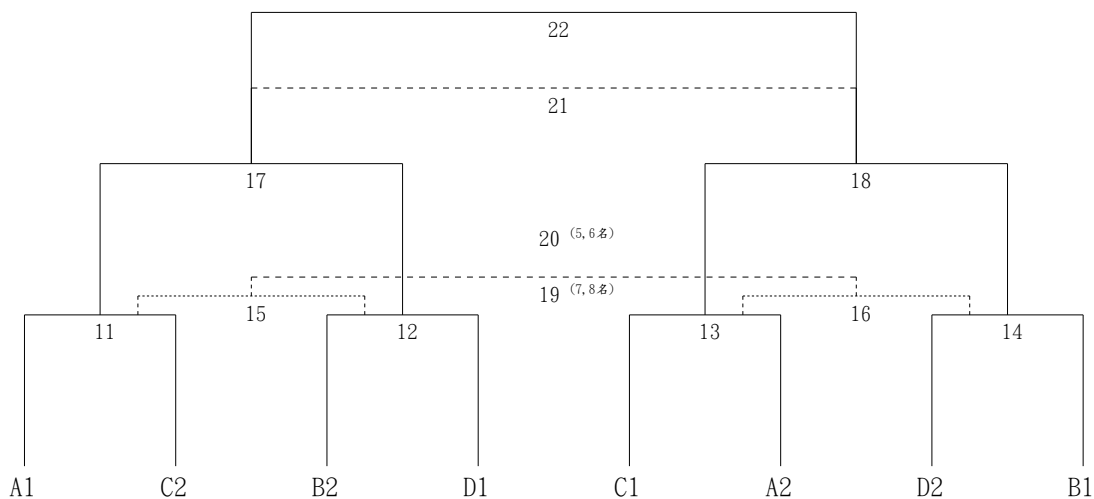

桌球社會男子組混合雙打預賽 第A組

3/21 11:20開始比

大同中正堂

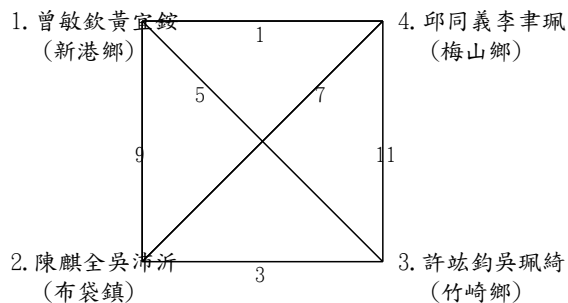

預賽 第B組

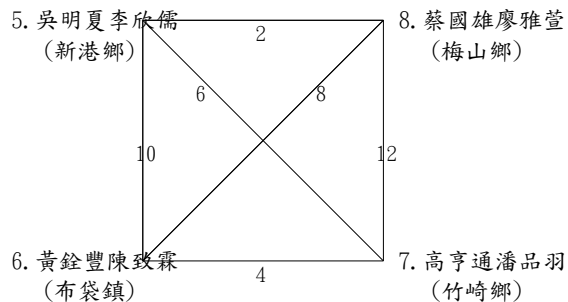

桌球社會女子組團體賽

循環賽(4隊)

3/22 13:50 開始比

大同中正堂

桌球社會男子組混合雙打決賽

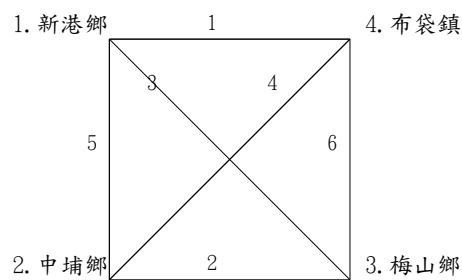
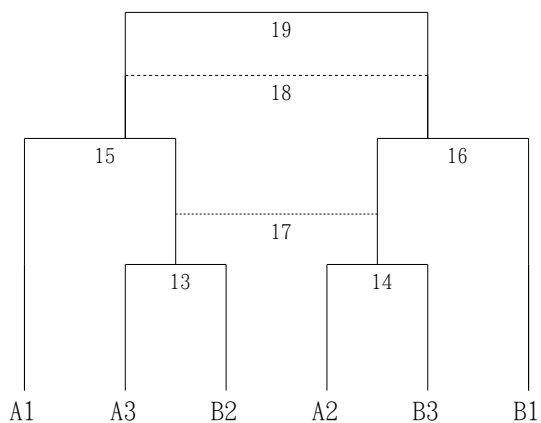

桌球社會女子組單打賽預賽 第A組

3/22 10:00開始比

大同中正堂

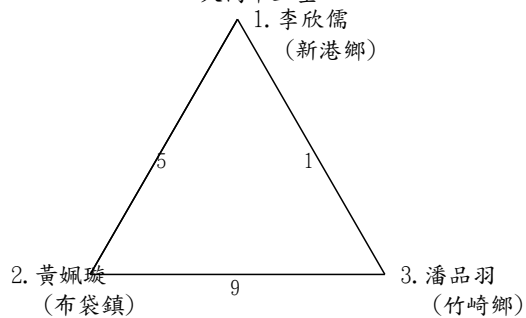

預賽 第B組

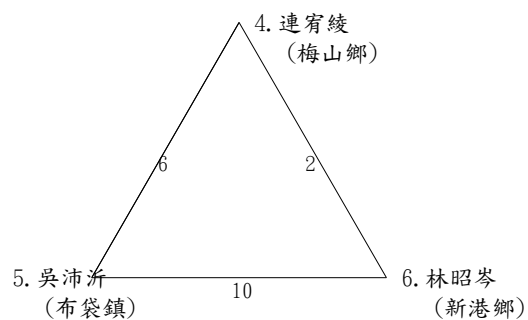

預賽 第C組

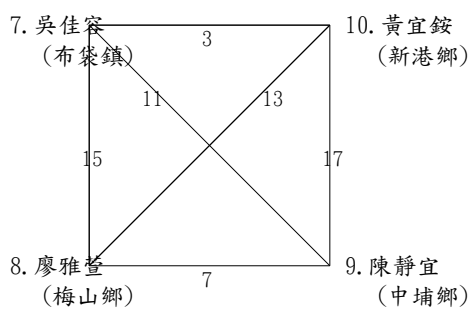

預賽 第D組

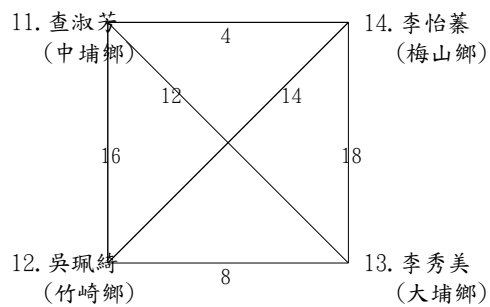

桌球社會女子組單打賽決賽

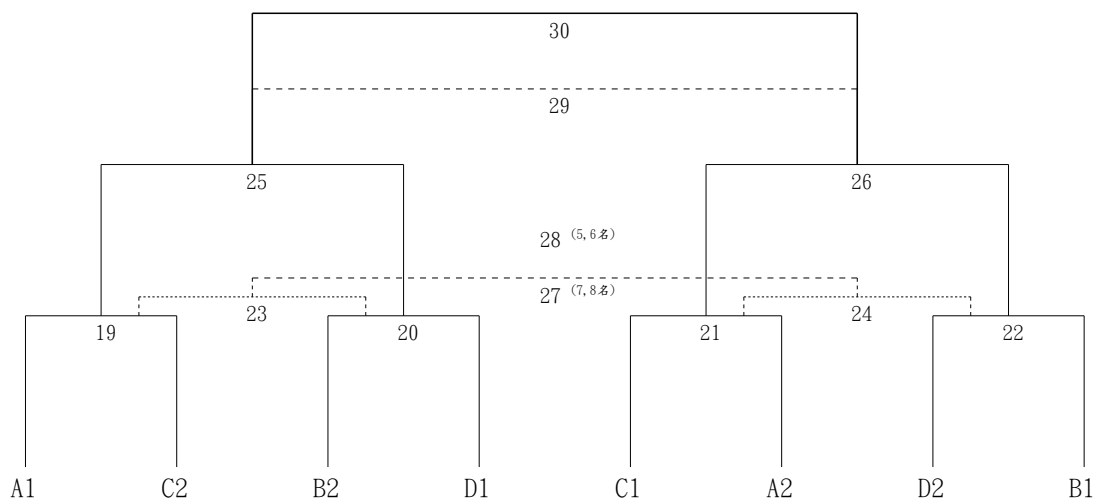

桌球社會女子組雙打賽

循環賽(4組)

3/21 09:20開始比
大同中正堂

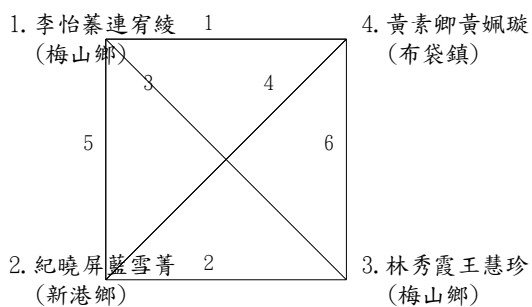

桌球國中男生組團體賽

單淘汰(2隊)

3/19 9:10開始比
大同中正堂

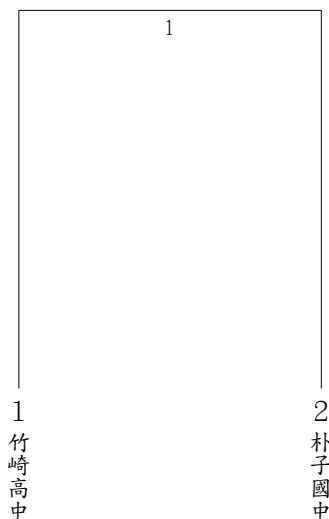

桌球國中男生組單打賽預賽 第A組

3/20 08:20開始比

大同中正堂

預賽 第B組

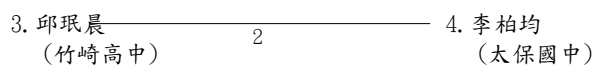
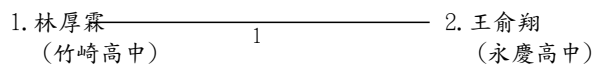

預賽 第C組

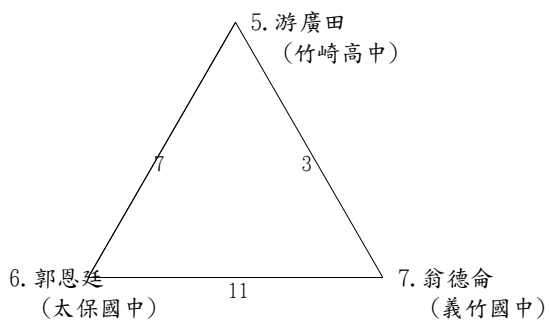

預賽 第D組

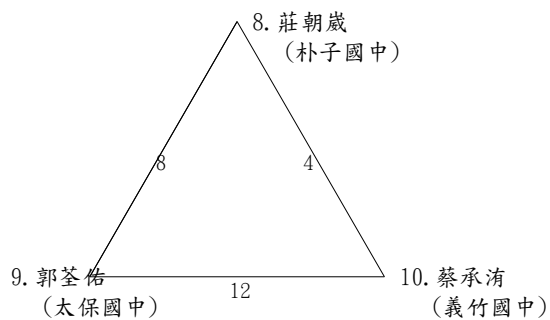

預賽 第E組

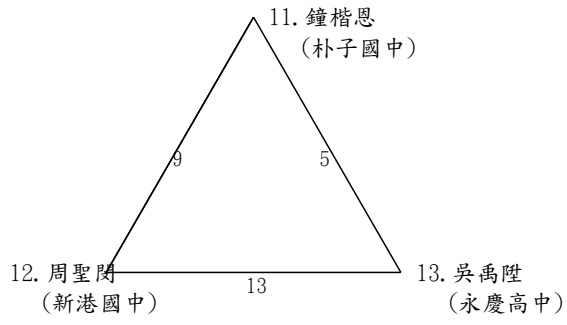

預賽 第F組

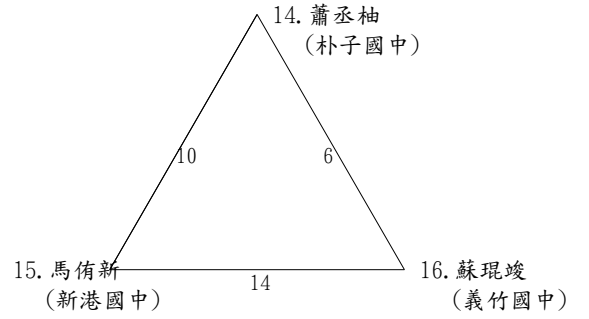

桌球國中男生組單打賽決賽

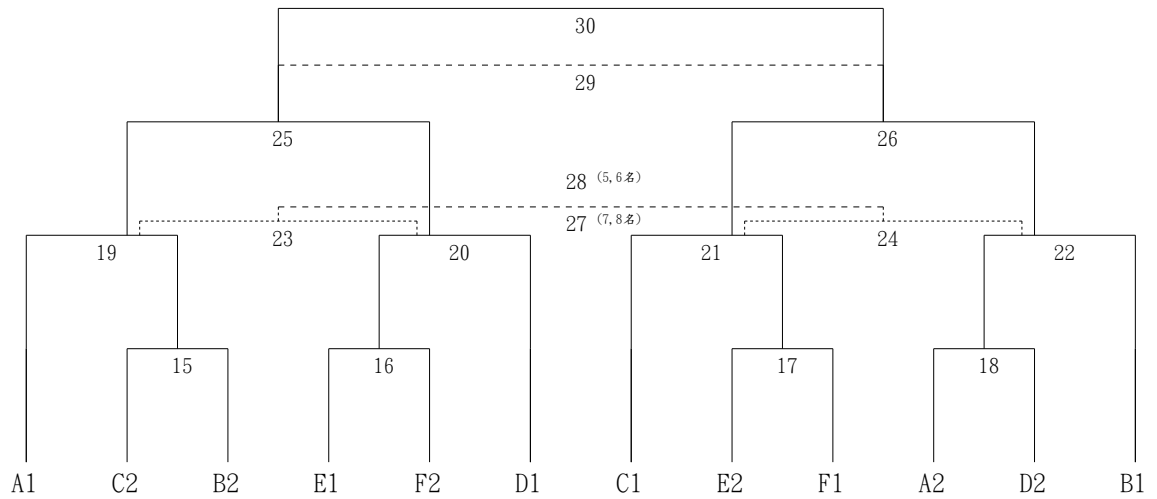

桌球國中男生組雙打賽預賽 第A組

3/19 10:50開始比

大同中正堂

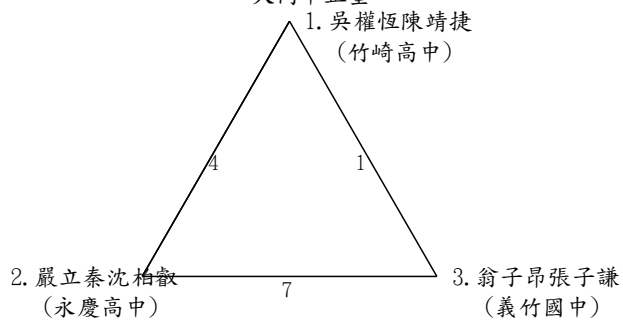

預賽 第B組

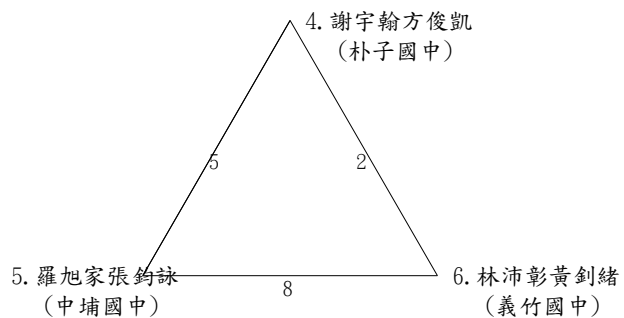

預賽 第C組

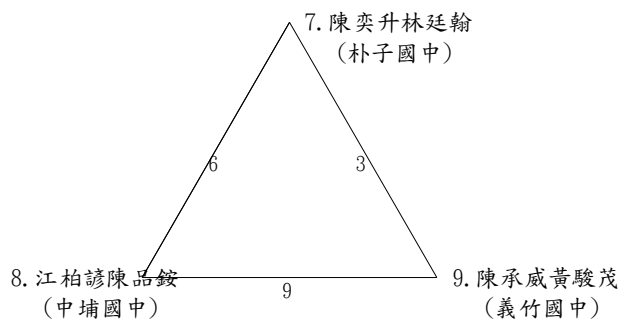

桌球國中男生組雙打賽決賽

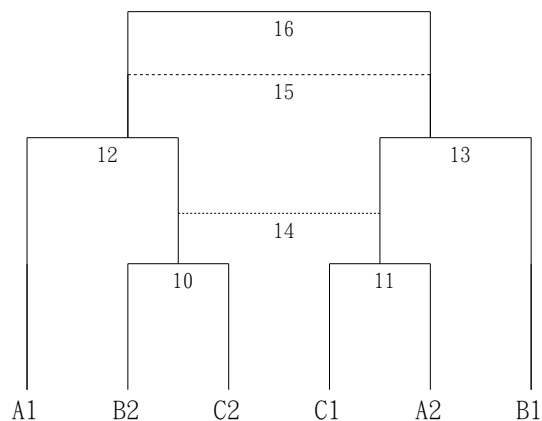

桌球國中男生組混合雙打

循環賽(4組)

3/19 11:50開始比

大同中正堂

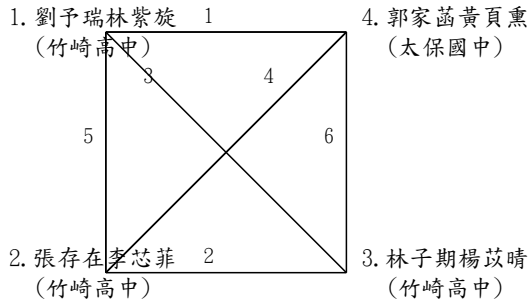

桌球國中女生組團體賽

循環賽(4隊)

3/19 9:10開始比

大同中正堂

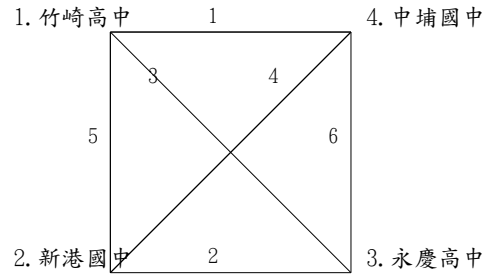

桌球國中女生組單打賽預賽 第A組

3/20 09:20開始比

大同中正堂

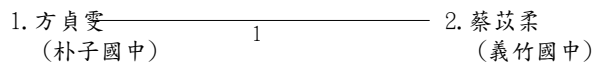

預賽 第B組

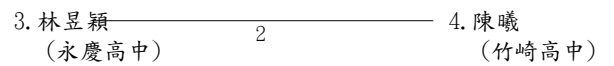

預賽 第C組

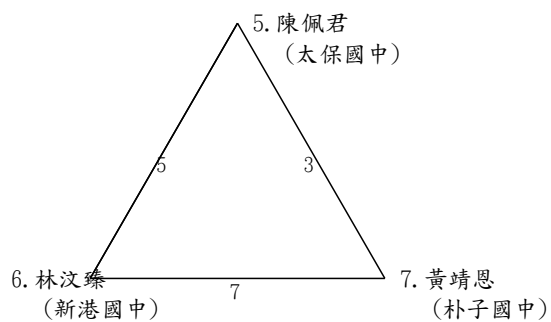

預賽 第D組

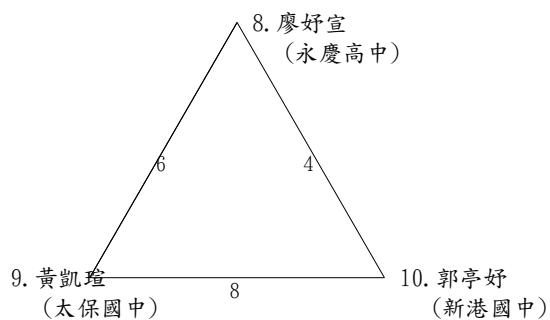

桌球國中女生組單打賽決賽

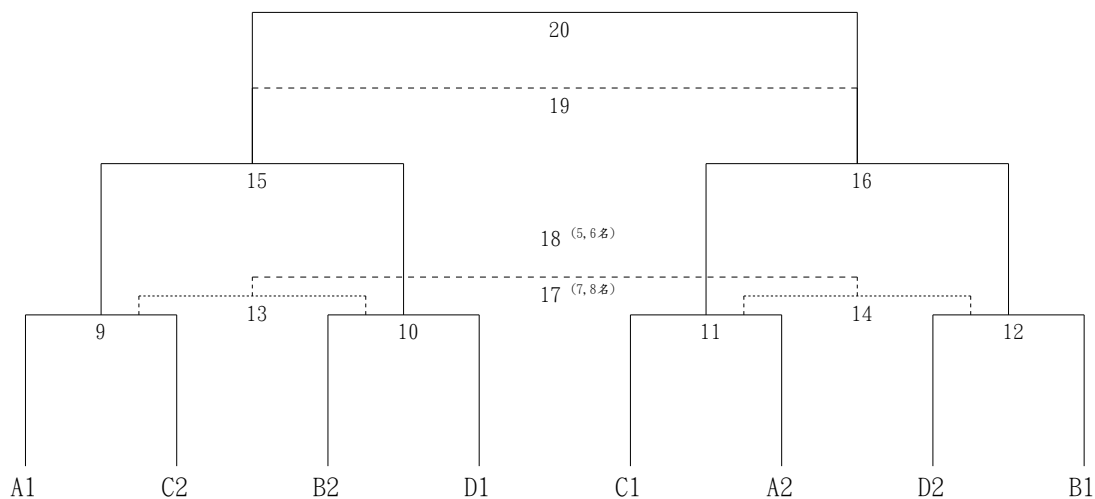

桌球國中女生組雙打賽預賽 第A組

3/19 11:50開始比

大同中正堂

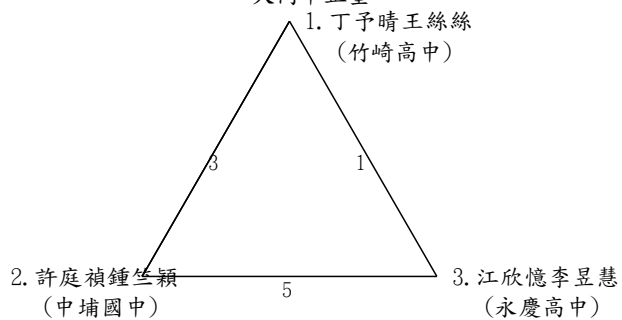

預賽 第B組

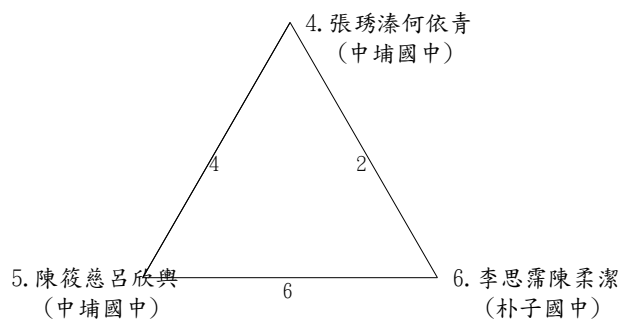

桌球國中女生組雙打賽決賽

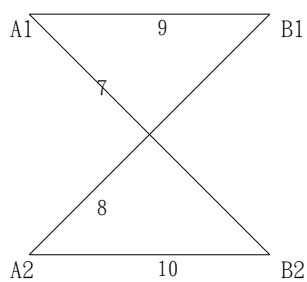

桌球國小高年級男生組團體賽預賽 第A組

3/20 08:20開始比

大同中正堂

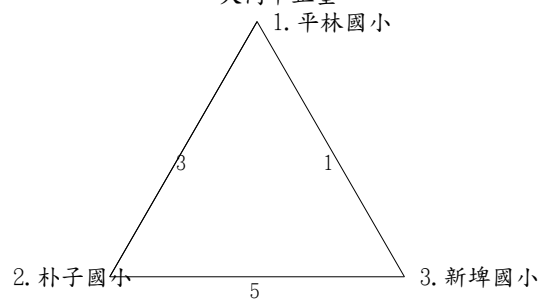

預賽 第B組

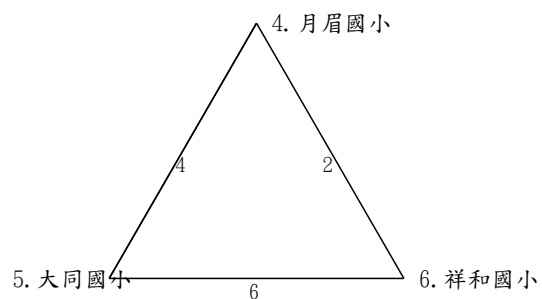

桌球國小高年級男生組團體賽決賽

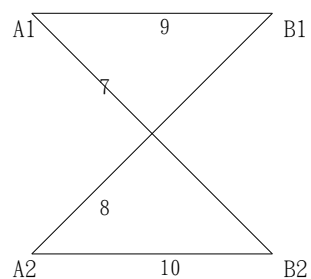

桌球國小高年級男生組單打賽預賽 第A組

3/19 8:20開始比
大同中正堂

預賽 第B組

1. 林子期 (月眉國小) ————— 1 ————— 2. 黃羿理 (柳溝國小)

3. 侯胤丞 (大同國小) ————— 2 ————— 4. 黃苡宸 (祥和國小)

預賽 第C組

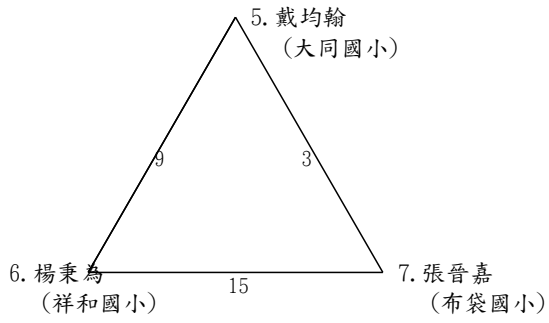

預賽 第D組

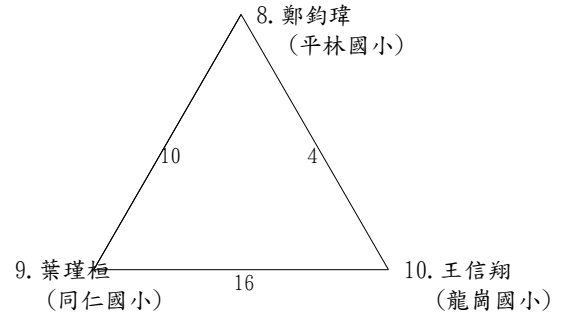

預賽 第E組

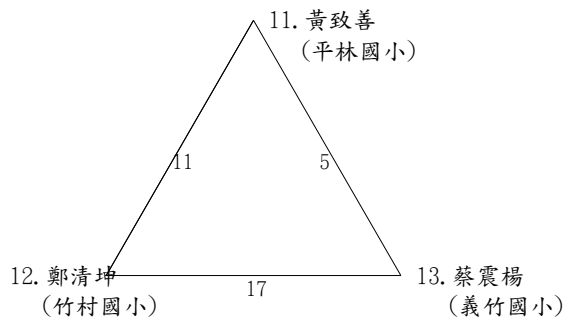

預賽 第F組

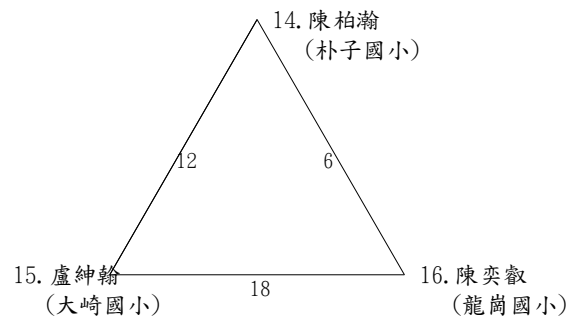

預賽 第G組

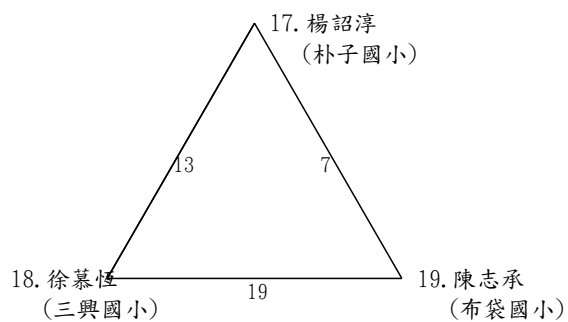

預賽 第H組

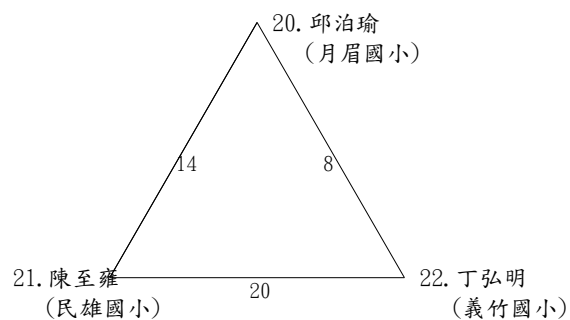

桌球國小高年級男生組單打賽決賽

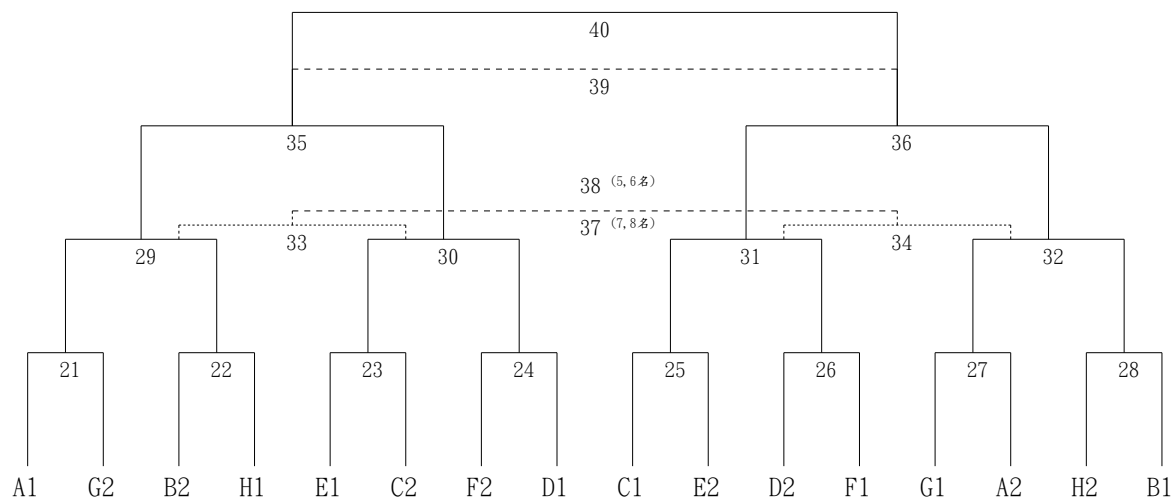

桌球國小高年級男生組雙打賽預賽 第A組

3/19 13:10開始比

大同中正堂

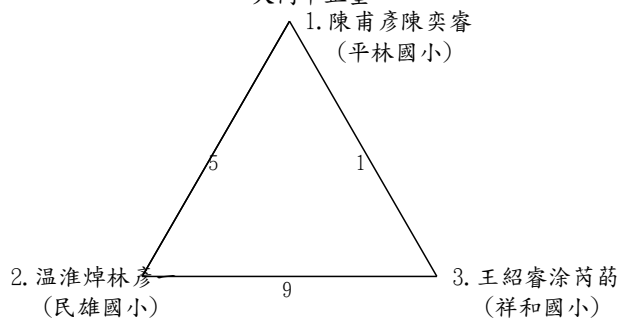

預賽 第B組

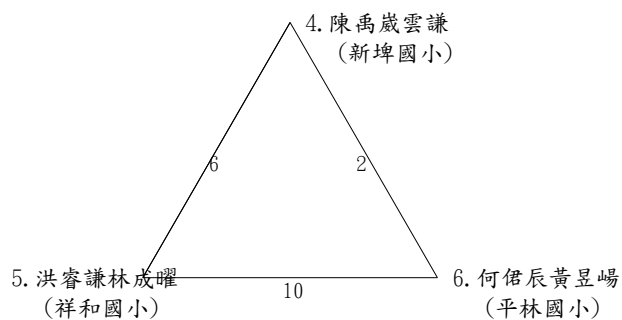

預賽 第C組

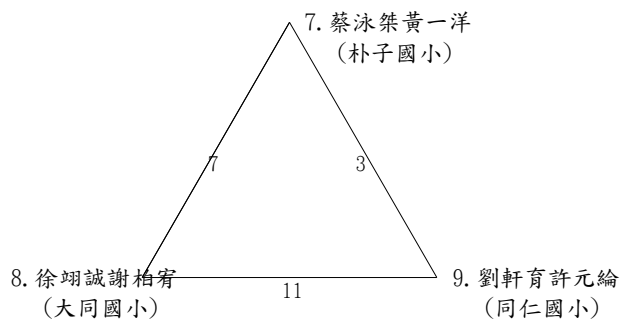

預賽 第D組

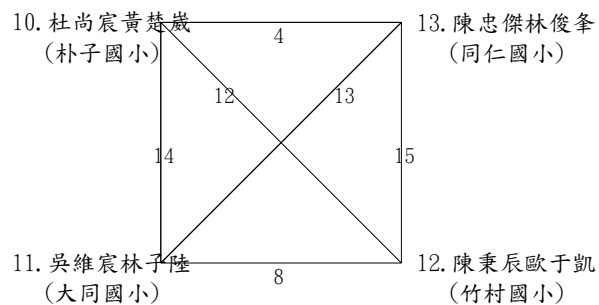

桌球國小高年級男生組雙打賽決賽

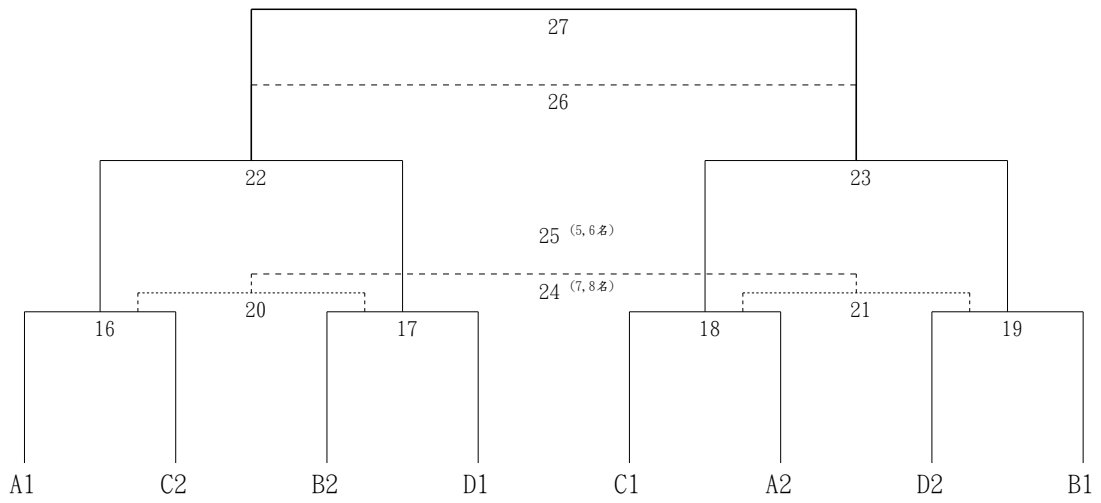

桌球國小高年級男生組混合雙打預賽 第A組

3/19 13:10開始比
大同中正堂

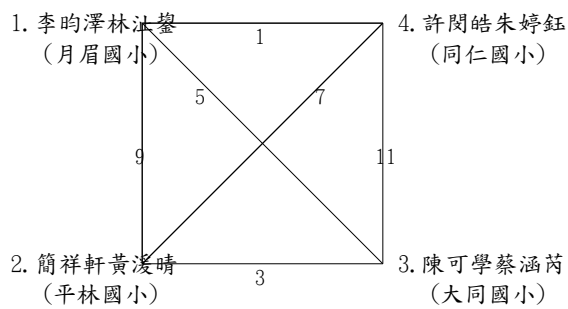

預賽 第B組

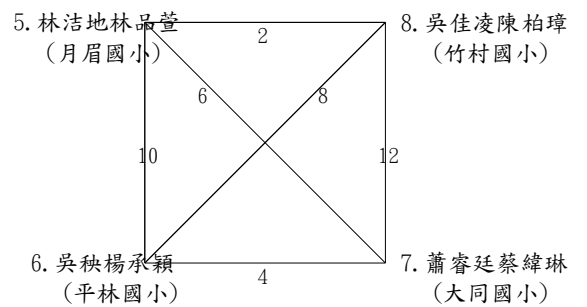

桌球國小高年級女生組團體賽

循環賽(5隊)

3/20 08:20開始比

大同中正堂

1. 大同國小

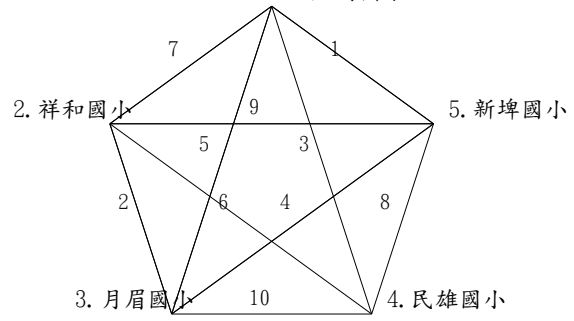

桌球國小高年級男生組混合雙打決賽

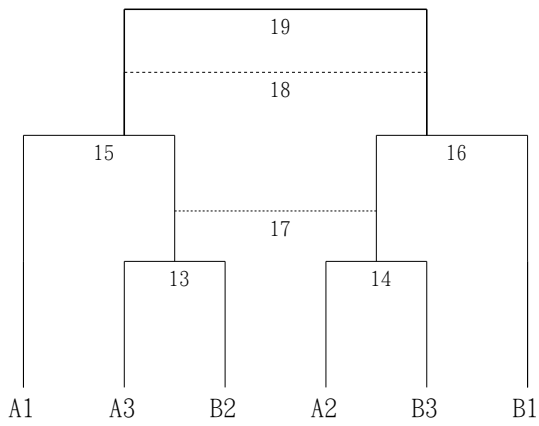

桌球國小高年級女生組單打賽預賽 第A組

3/19 8:20開始比

大同中正堂

1. 鄭芳宜

(民雄國小)

2. 林欣潔
(月眉國小)

3. 林詩婷
(太保國小)

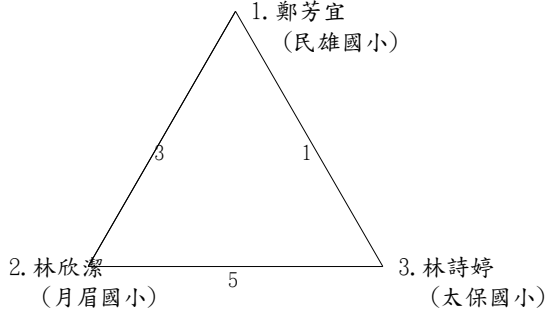

預賽 第B組

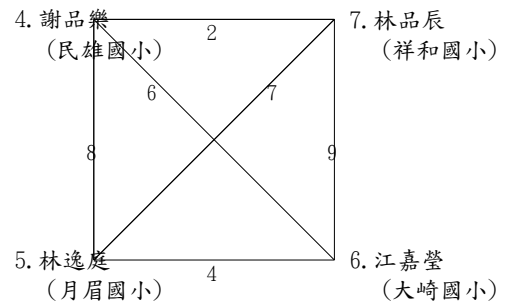

桌球國小高年級女生組單打賽決賽

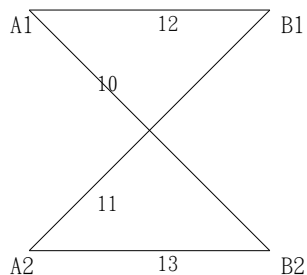

桌球國小高年級女生組雙打賽

循環賽(4組)

3/19 14:00開始比

大同中正堂

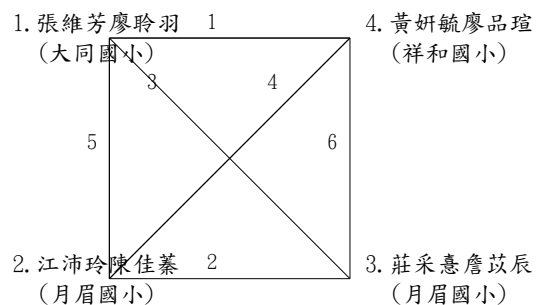

桌球國小中年級男生組團體賽預賽 第A組

3/21 08:20開始比

大同中正堂

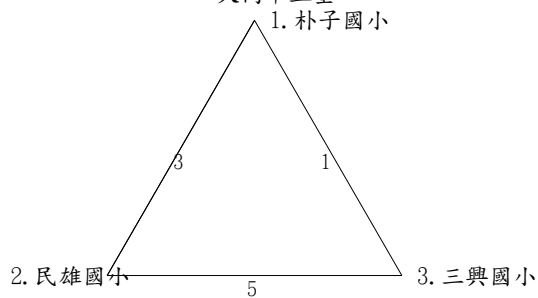

預賽 第B組

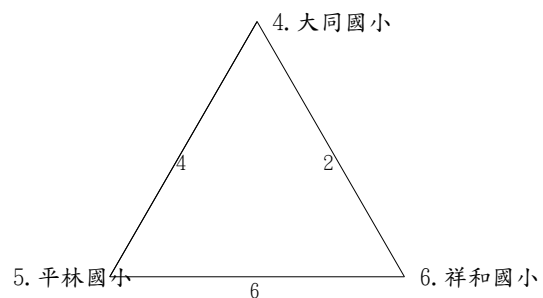

桌球國小中年級男生組團體賽決賽

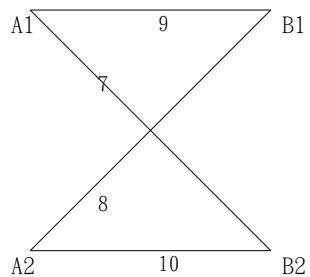

桌球國小中年級男生組單打賽預賽 第A組

3/21 13:40開始比
大同中正堂

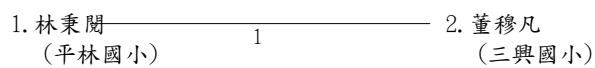

預賽 第B組

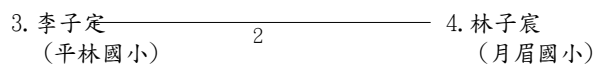

預賽 第C組

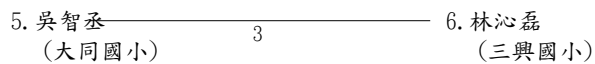

預賽 第D組

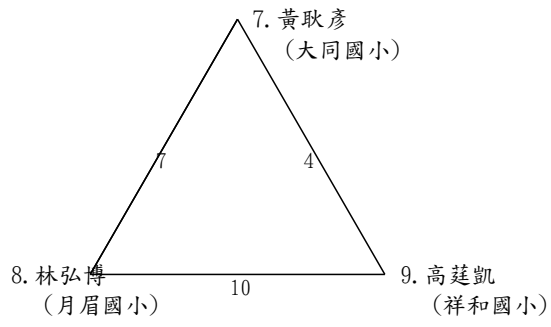

預賽 第E組

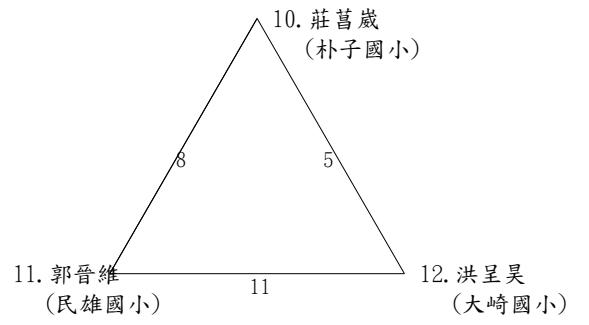

預賽 第F組

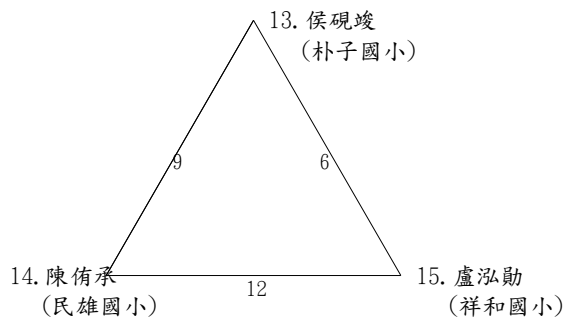

桌球國小中年級男生組單打賽決賽

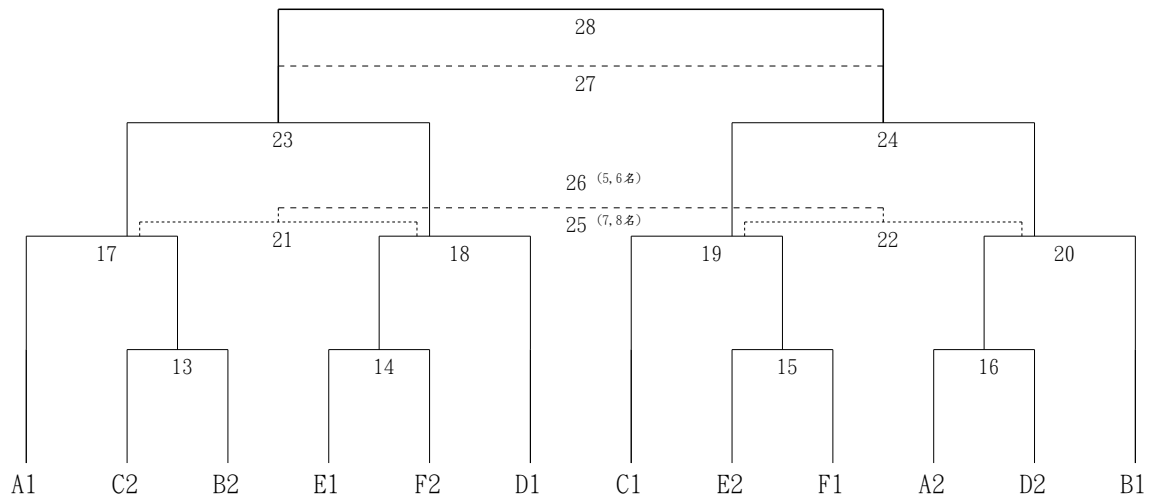

桌球國小中年級男生組雙打賽預賽 第A組

3/20 11:20開始比

大同中正堂

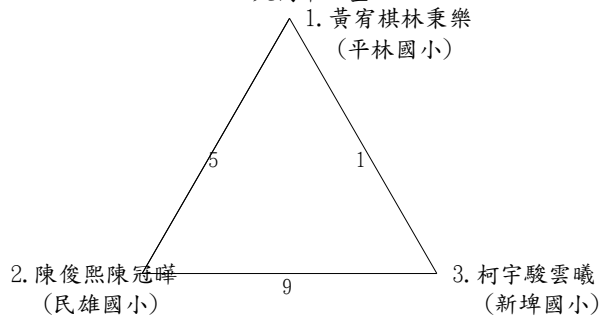

預賽 第B組

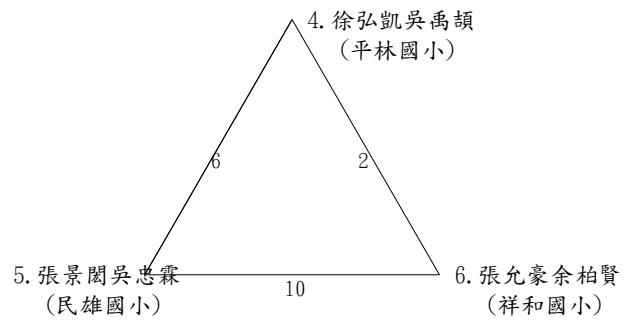

預賽 第C組

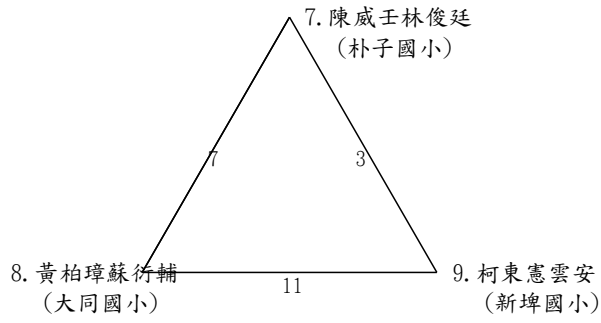

預賽 第D組

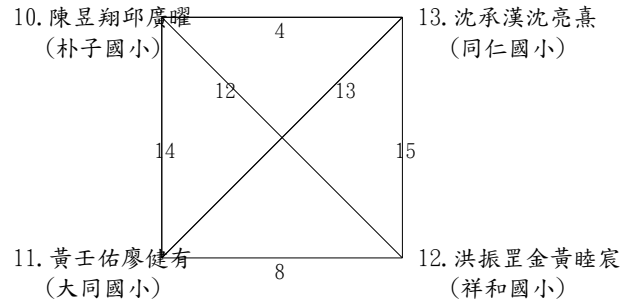

桌球國小中年級男生組雙打賽決賽

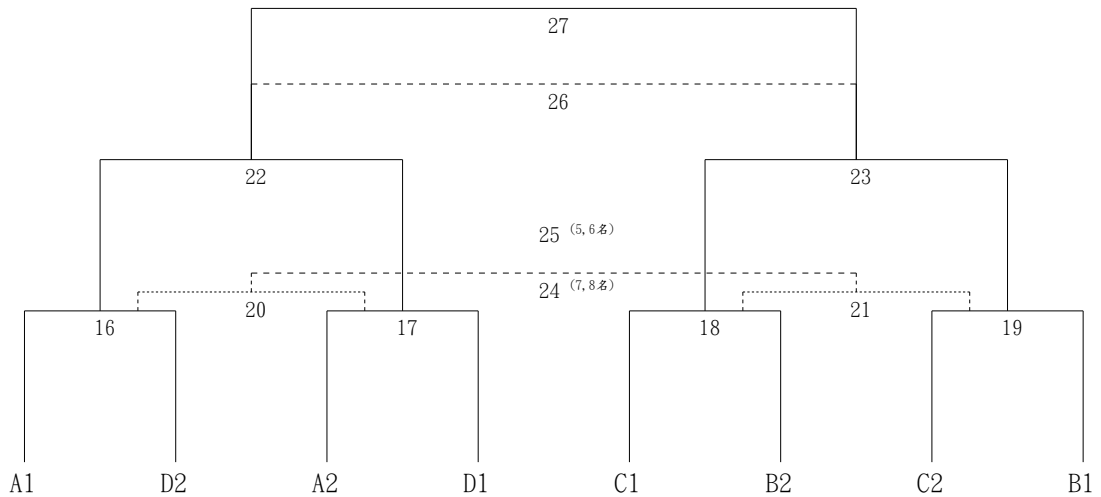

桌球國小中年級男生組混合雙打預賽 第A組

3/20 12:20開始比

大同中正堂

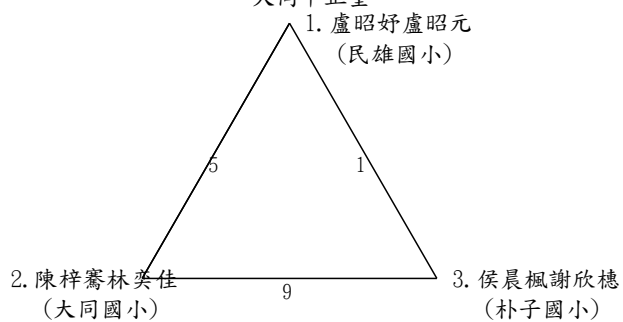

預賽 第B組

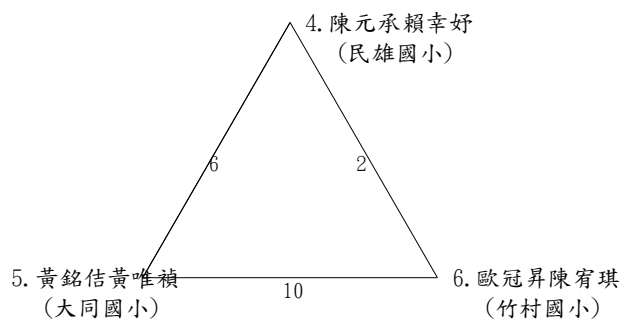

預賽 第C組

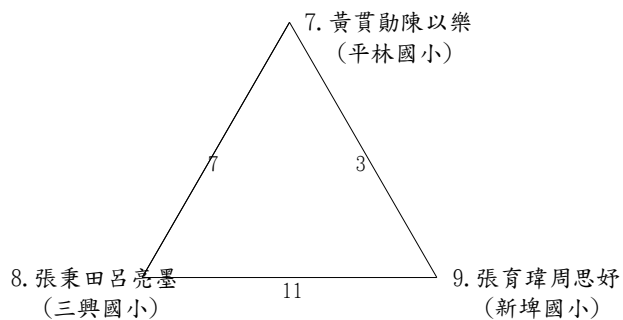

預賽 第D組

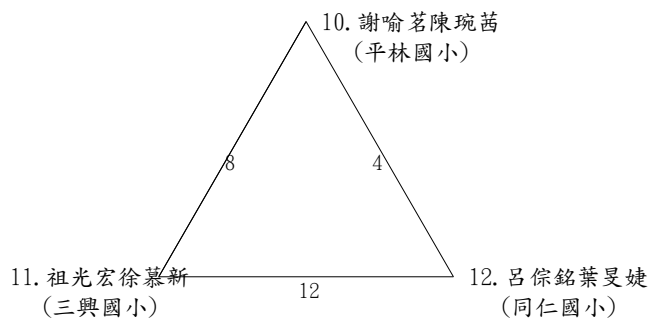

桌球國小中年級男生組混合雙打決賽

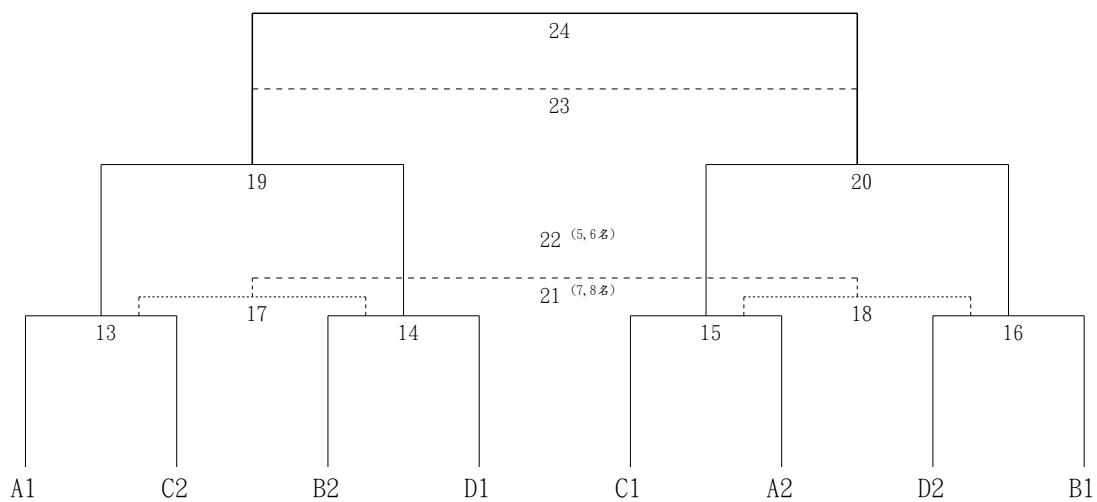

桌球國小中年級女生組團體賽預賽 第A組

3/21 08:20開始比
大同中正堂

預賽 第B組

1. 平林國小 ————— 1 ————— 2. 祥和國小

3. 民雄國小 ————— 2 ————— 4. 竹村國小

預賽 第C組

預賽 第D組

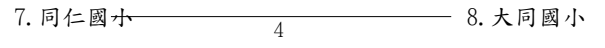
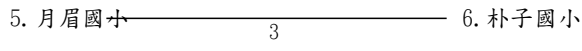

桌球國小中年級女生組團體賽決賽

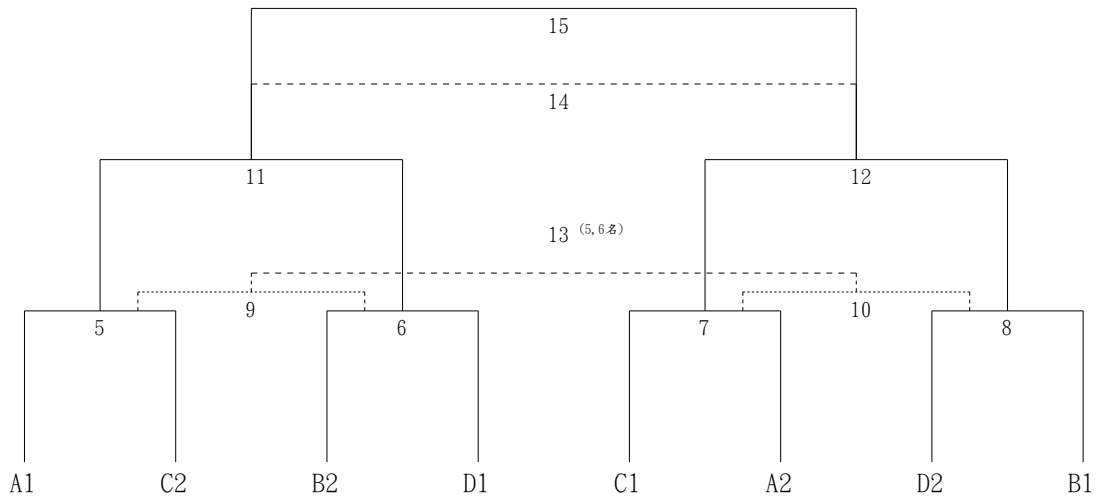

桌球國小中年級女生組單打賽預賽 第A組

3/21 12:20開始比

大同中正堂

預賽 第B組

1. 呂蘊蒔 (平林國小) ————— 1 ————— 2. 楊茲閔 (朴子國小)

3. 何妤妍 (民雄國小) ————— 2 ————— 4. 黃鈴煊 (朴子國小)

預賽 第C組

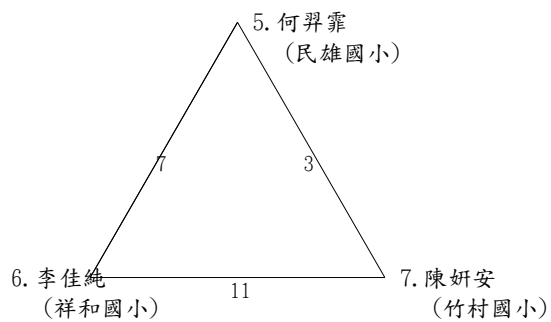

預賽 第D組

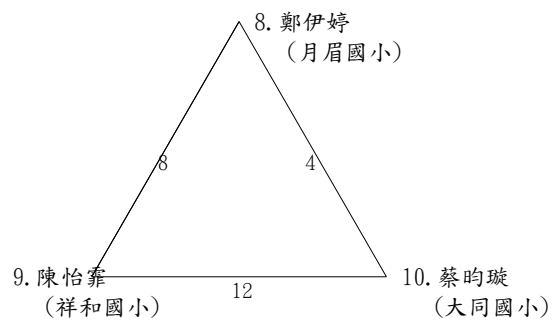

預賽 第E組

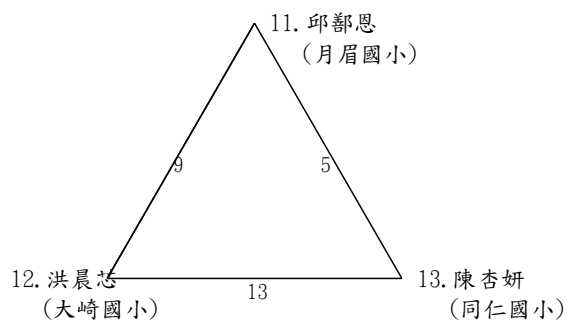

預賽 第F組

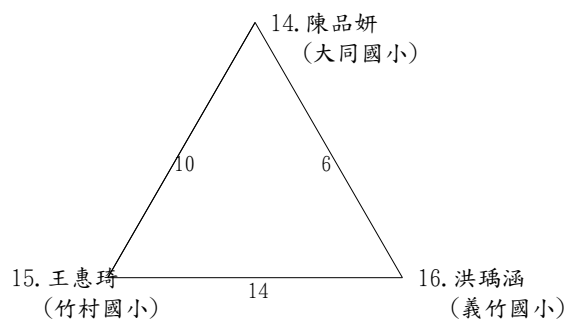

桌球國小中年級女生組單打賽決賽

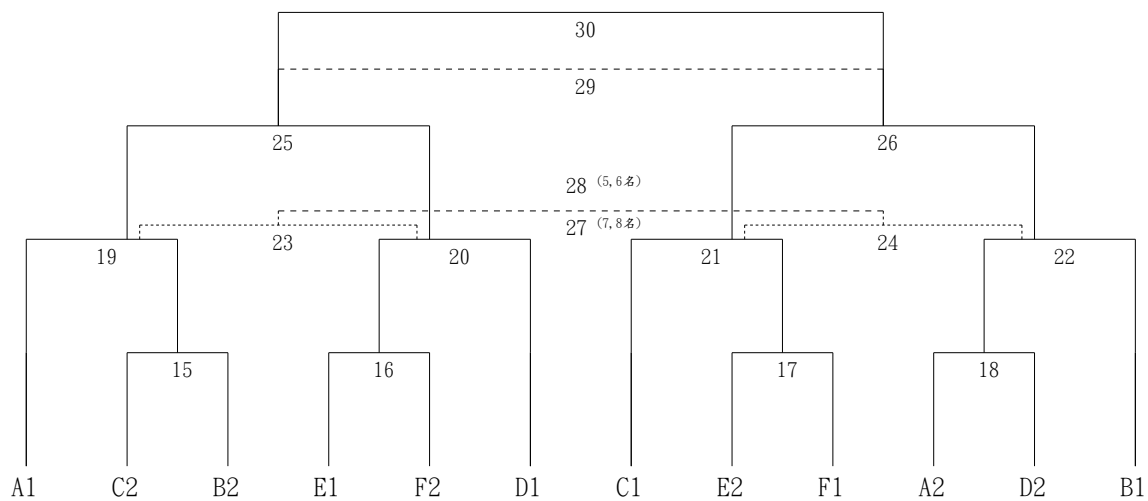

桌球國小中年級女生組雙打賽預賽 第A組

3/20 13:20開始比

大同中正堂

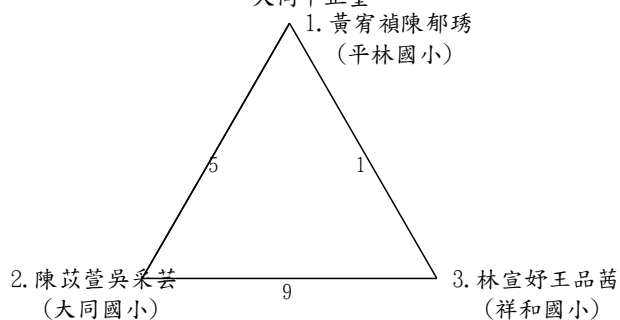

預賽 第B組

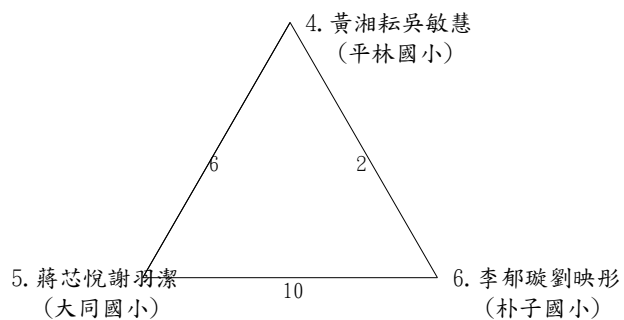

預賽 第C組

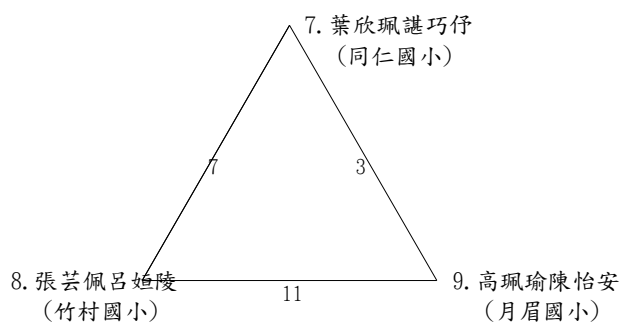

預賽 第D組

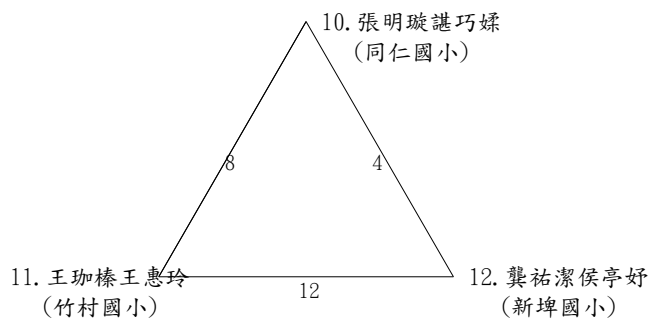

桌球國小中年級女生組雙打賽決賽

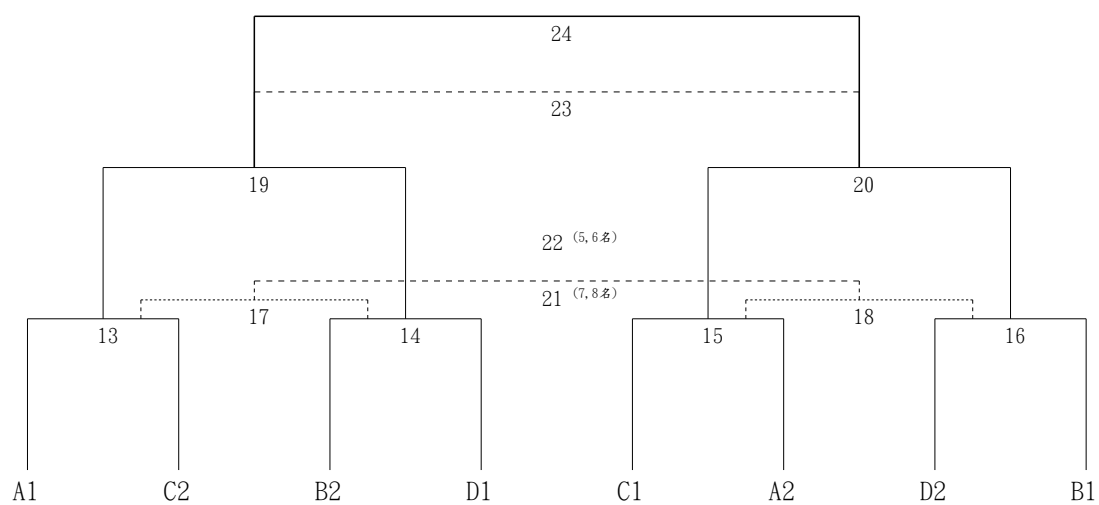

組別 時間		嘉義縣114年全縣運動會桌球賽賽程總表									
		國中男團	國中女團	國中男雙	國中混雙	國中女雙	國小高男單	國小高女單	國小高男雙	國小高女雙	國小高混雙
3月19日	08:20						預賽	預賽			
	09:10	1	1~2								
	10:00		3~4				決賽	決賽			
	10:50		5~6	預賽							
	11:50			決賽	決賽	預賽					
	13:10					決賽			預賽		預賽
	14:00									決賽	
	15:00								決賽		決賽
組別 時間	國中男打	國中女單	國小高男團	國小高女團	國小中男雙	國小中女雙	國小中混雙				
3月20日	08:20	預賽		1~2	1~2						
	09:20		預賽	3~4	3~4						
	10:20	決賽		5~6	5~6						
	11:20		決賽	7~8	7~8	預賽					
	12:20			9~10	9~10			預賽			
	13:20							預賽			
	14:20					決賽	決賽	決賽			
組別 時間	社男雙打	社女雙打	社會混雙	國小中男團	國小中女團	國小中男單	國小中女單				
3月21日	08:20	預賽			1~2	1~4					
	09:20		決賽		3~4	5~8					
	10:20	決賽			5~6	9~12					
	11:20			預賽	7~8	13~15					
	12:20				9~10			預賽			
	13:40			決賽				預賽			
	15:00							決賽	決賽		
組別 時間	社會組男團	社會組女團		社男單打	社女單打						
3月22日	08:20				預賽						
	10:00				決賽	預賽					
	11:20	1~3				決賽					
	12:20	4~6									
	13:20	7~9	13:50	1~2							
	14:20	10.11	14:40	3~4							
	15:10	12.13	15:40	5~6							
	16:00	14~16									

嘉義縣 114 年全縣運動會【羽球】技術手冊

第一條 比賽時間：中華民國 114 年 3 月 12 - 15 日（星期三-星期六）。

第二條 比賽地點：大林國小

第三條 分組：

一、社會男子組

（一）男子團體賽 （二）男子雙打賽 （三）男子單打賽

二、社會女子組

（一）女子團體賽 （二）女子雙打賽 （三）女子單打賽

三、國中男生組：

（一）男子團體賽 （二）男子雙打賽 （三）男子單打賽

四、國中女生組：

（一）女子團體賽 （二）女子雙打賽 （三）女子單打賽

五、國小男生組：

（一）男子團體賽 （二）男子雙打賽 （三）男子單打賽

六、國小女生組：

（一）女子團體賽 （二）女子雙打賽 （三）女子單打賽

第四條 參賽資格：依競賽規程第七條規定辦理。

第五條 報名人數規定：

一、團體賽社會組每鄉鎮市及學生組每校皆每組限 1 隊參加。

二、社會組團體賽每隊註冊選手以 9 人為限，國中小組團體賽每隊註冊選手以 6 人為限。

三、單打、雙打可報三人（組）。

四、社會組每人最多參加 2 項，個人組單、雙打不得重複報名；國中小組至多選擇參加 2 項（例如：團體賽與單打賽或團體賽與雙打賽或單打賽與雙打賽）

第六條 比賽制度：視報名隊伍多寡決定。

第七條 比賽計分方法：

一、國中小組團體賽排點順序以三點：單、雙、單；社會組：雙、雙、雙

二、團體、個人賽均採 25 分一局不加分決勝負，13 分交換場地。

第八條 比賽細則：

- 一、團體賽均採三場二勝制。
- 二、團體賽不得兼點，順序不得調換。
- 三、比賽日程抽籤排定後，不得請求更改。
- 四、參賽選手逾比賽時間五分鐘不出場者，以棄權論。
- 五、每隊出場名單不能有輪空之情事，否則輪空該組及以下各組均以零分計算。
- 六、不服從裁判之判決及不遵守大會規定者，得取消其比賽資格。
- 七、為免除冒名頂替，各組球員於出賽時，務請攜帶選手證件，如提不出證件或證件不符者，以棄權論。

第九條 羽球錦標依總則第七條規定辦理。

第十條 比賽規則：採用中華羽協公佈之最新羽球規則及章程。

名次判別：循環賽

- 一、勝隊得三分，和局各得一分，敗隊得零分，不加時賽，以積分多寡判定之。
- 二、如兩隊積分相同時以勝隊為優；如兩隊比賽為和局，如兩隊比賽為和局，以該循環中勝負球數之差判別之，如勝負球數之差相等時以負球數少者為先，再相同時以勝球數多者為先，如再相等則抽籤決定之，棄權球隊之成績不列入以上判別方式計算。
- 三、如兩隊以上積分相同時，以該循環中積分相同之球隊勝負球數之差判別之，如勝負球數之差相等，以負球數少者為先，再相同時以勝球數多者為先，如再相等則抽籤決定之。
- 四、棄權球隊之成績不列入以上判別方式計算。

羽球隊職員名單

社會男子組

(1) 大林鎮

教練：張韻茹 馮于庭 隊長：0901001曹宏裕

隊員：0901002林立仁 0901003曾奕豪 0901004李佳原 0901005林立于 0901006蔡宜宸
0901007黃翊碩 0901008邱奕璋 0901009林聖憲

(2) 中埔鄉

領隊：陳柏麟 教練：黃東富 張韻茹 林秀延 管理：翁世超

隊長：0901010王威舜

隊員：0901011陳建志 0901012陳宥宇 0901013黃俞荏 0901014黃子耀 0901015林永成
0901016何晉傑 0901017簡于棠 0901018朱竑擇

(3) 竹崎鄉

領隊：賴宗德 教練：林宏哲 楊智充 卓子斌 管理：沈季芬

隊長：0901028林宏哲

隊員：0901019洪鯤鵬 0901020簡致偉 0901021吳正群 0901022游明智 0901023梁浩璋
0901024郭峯佑 0901025蔡駿博 0901026洪鯤鼎 0901027廖仕凱

(4) 民雄鄉

領隊：蔡明昇 管理：劉議聰 隊長：0901029蔡明昇

隊員：0901030曾國峰 0901031葉冠宏 0901032李榮仁 0901033蔡孟學 0901034蔡承翰
0901035李銘雄 0901036何東錡 0901037黎亭佑

(5) 朴子市

隊長：0901038蔡文晏

社會女子組

(1) 大林鎮

教練：張韻茹 馮于庭 隊長：0902001張芸菁

隊員：0902002李宜蓁 0902003邱怡瑄 0902004張峻儒 0902005曾穎榆 0902006馮于庭
0902007張韻茹

(2) 竹崎鄉

領隊：邱怡超 教練：林宏哲 廖健智 王細芬 管理：施凱芑

隊長：0902008楊子賢

隊員：0902009李柔盈 0902010江珮臻 0902011蕭逸寧 0902012劉心琳 0902013李依盈
0902014劉庭妤 0902015蔡昀庭 0902016陳雨柔

國中男生組

(1) 竹崎高中

教練：林宗翰 隊長：0903009何佰恩

隊員：0903001郭柏祐 0903002蘇嘉彥 0903003廖仕凱 0903004陳居楷 0903005陳芄碩
0903006何常政 0903007陳柏君 0903008潘亮丞 0903010蔡秉勳 0903011劉冠群
0903012伍建錄 0903013陳永育 0903014劉家峻 0903015周勁劫

(2) 大林國中

領隊：簡淑玲 教練：張韻茹 管理：魏慶儀 隊長：0903016楊函燊

隊員：0903017蘇錡麟 0903018范哲豪 0903019黃新量 0903020陳彥堯 0903021陳俊任
0903022蕭惟傑 0903023劉家源 0903024陳廷奕 0903025簡于方

(3) 新港國中

領隊：林婉鈴 教練：施喬騰 管理：陳佑昌 隊長：0903026張宇廷

隊員：0903027何柳嶧 0903028侯博云 0903029許家程 0903030賴毅瑩 0903031蘇珉漢
0903032林宇安

(4) 嘉新國中

領隊：張家碩 教練：翁小梅 管理：林佳秀

隊員：0903033黃晨睿 0903034陳禹翔 0903035黃子豪 0903036徐品穎

(5) 忠和國中

領隊：方信于 教練：陳秀真 管理：王鈺晶 隊長：0903037李和謙

隊員：0903038李翊瑄

國中女生組

(1) 大林國中

領隊：簡淑玲 教練：張韻茹 管理：魏慶儀

隊員：0904001陳宣彤 0904002林佳佳 0904003江玉茜 0904004李怡瑩

(2) 新港國中

領隊：林婉鈴 教練：施喬騰 管理：陳佑昌

隊員：0904005黃珮甄 0904006游苡岑 0904007吳羽嫻 0904008江雨霏 0904009王柔嘉
0904010何嘉臻 0904011呂宣宸

(3) 忠和國中

領隊：方信于 教練：陳秀真 管理：王鈺晶

隊員：0904012李翊瑄

國小男生組

(1) 大林國小

領隊：謝金能 教練：莊正得 管理：楊琇惠

隊員：0905001李宥晨 0905002劉恩承 0905003陳彥宇 0905004吳岱宥 0905005盧奕翔
0905006傅柏棣 0905007林韋辰 0905008陳宥歡 0905009盧齊佑 0905010陳芄歡

(2) 民雄國小

領隊：蔡明昇 教練：蘇俊豪 卓明勳 管理：葉冠宏

隊員：0905011林睦程 0905012郭冠捷

(3) 新港國小

領隊：顏金郎 教練：施喬騰 王維程 黃天壽 管理：吳勝豐

隊長：0905013袁聖翊

隊員：0905014袁聖彥 0905015林泰成 0905016鄭錡鴻 0905017黃宥杰 0905018莊博存
0905019陳竑均 0905020李嘉誠 0905021陳柏皓

(4) 南新國小

領隊：莊政道 教練：蘇俊豪 黃琇晴 彭敷明 管理：吳淑靜

隊長：0905022許宸銘

隊員：0905031曾光耀 0905023林訓字 0905024黃品瑞 0905025徐梓鉸 0905026鍾崑皓
0905027胡睿恩 0905028葉宥愷 0905029陳楷文 0905030徐樺謙

(5) 和睦國小

領隊：蔡淑玲 教練：鄧諺興 翁世超 管理：顏維春

隊員：0905032龐呈洋 0905033沈喆堯 0905034張政峰 0905035李浩璋 0905036邱俊毓
0905037馬岳璿

(6) 竹崎國小

領隊：陳威良 教練：馮于庭 林宏哲 管理：李佳津 隊長：0905038許致愷

隊員：0905039劉冠辰 0905040李偉豪 0905041詹鴻彥 0905042吳肇瑀 0905043林彥穎
0905044彭迎華 0905045王文科 0905046鍾語謙

國小女生組

(1) 大林國小

領隊：謝金能 教練：莊正得 管理：莊正得

隊員：0906001黃恩喬

(2) 新港國小

領隊：顏金郎 教練：曾志偉 吳勝豐 施喬騰 管理：黃天壽

隊長：0906002李佩澄

隊員：0906003林羽彤 0906004郭沛慈 0906005侯奕瑄 0906006莊泠滄 0906007林姿妤
0906008劉羽婕

(3) 南新國小

領隊：莊政道 教練：曾郁淳 蔡馨儀 郭芳如 管理：陳虹汝

隊長：0906009李彩慈

隊員：0906017郭宥岑 0906010黃萱婷 0906011朱寶秀 0906012許友寧 0906018陳玟妤
0906013蔡曉綺 0906014朱梅令 0906015魏歆佩 0906016蔡瑀彤

(4) 和睦國小

領隊：蔡淑玲 教練：鄧諺興 陳佩瑩 管理：李宗憲

隊員：0906019李立襄 0906020李立玥 0906021李允甯 0906022羅彩真 0906023湯雅筑
0906024馮好瑄 0906025呂沂珊 0906026盧玥伶 0906027李昀芊 0906028黃筠茜

(5) 竹崎國小

領隊：何旺根 教練：林宏哲 馮于庭 管理：劉德劭 隊長：0906029林言柔

隊員：0906030劉真妍 0906031曾楚茵 0906032詹彩心 0906033劉香紋 0906034呂昕諭
0906035許衣琳 0906036楊芷嫻 0906037吳沛宸 0906038蔡芯芸

羽球各項目名單

社會男子組

(1) 團體賽

共4隊 取2名

1. 大林鎮

0901001曹宏裕 0901006蔡宜宸 0901002林立仁 0901003曾奕豪 0901004李佳原
0901007黃翊碩 0901005林立于 0901008邱奕璋 0901009林聖憲

2. 竹崎鄉

0901019洪鯤鵬 0901020簡致偉 0901021吳正群 0901022游明智 0901023梁浩璋
0901024郭峯佑 0901025蔡駿博 0901026洪鯤鼎 0901028林宏哲

3. 中埔鄉

0901010王威舜 0901011陳建志 0901012陳宥宇 0901013黃俞荏 0901014黃子耀
0901015林永成 0901016何晉傑 0901017簡于棠 0901018朱竑堉

4. 民雄鄉

0901029蔡明昇 0901030曾國峰 0901031葉冠宏 0901032李榮仁 0901033蔡孟學
0901034蔡承翰 0901035李銘雄 0901036何東錡 0901037黎亭佑

(2) 單打賽

共8人 取6名

01. 0901014黃子耀(中埔鄉) 02. 0901027廖仕凱(竹崎鄉) 03. 0901009林聖憲(大林鎮)
04. 0901025蔡駿博(竹崎鄉) 05. 0901007黃翊碩(大林鎮) 06. 0901026洪鯤鼎(竹崎鄉)
07. 0901001曹宏裕(大林鎮) 08. 0901038蔡文晏(朴子市)

(3) 雙打賽

共12組 取8名

01. 0901012陳宥宇0901013黃俞荏(中埔鄉) 02. 0901019洪鯤鵬0901023梁浩璋(竹崎鄉)
03. 0901029蔡明昇0901032李榮仁(民雄鄉) 04. 0901005林立于0901003曾奕豪(大林鎮)
05. 0901030曾國峰0901031葉冠宏(民雄鄉) 06. 0901010王威舜0901011陳建志(中埔鄉)
07. 0901004李佳原0901006蔡宜宸(大林鎮) 08. 0901033蔡孟學0901034蔡承翰(民雄鄉)
09. 0901021吳正群0901024郭峯佑(竹崎鄉) 10. 0901017簡于棠0901015林永成(中埔鄉)
11. 0901002林立仁0901008邱奕璋(大林鎮) 12. 0901020簡致偉0901022游明智(竹崎鄉)

社會女子組

(1) 團體賽

共2隊 取1名

1. 大林鎮

0902001張芸菁 0902002李宜蓁 0902003邱怡瑄 0902004張峻儒 0902005曾穎榆
0902007張韻茹 0902006馮于庭

2. 竹崎鄉

0902008楊子賢 0902009李柔盈 0902010江珮臻 0902011蕭逸寧 0902012劉心琳
0902013李依盈 0902014劉庭好 0902015蔡昀庭 0902016陳雨柔

(2) 單打賽

共5人 取3名

01. 0902008楊子賢(竹崎鄉) 02. 0902001張芸菁(大林鎮) 03. 0902016陳雨柔(竹崎鄉)
04. 0902004張峻儒(大林鎮) 05. 0902011蕭逸寧(竹崎鄉)

(3) 雙打賽

共5組 取3名

01. 0902009李柔盈0902010江珮臻(竹崎鄉) 02. 0902002李宜蓁0902003邱怡瑄(大林鎮)
03. 0902012劉心琳0902013李依盈(竹崎鄉) 04. 0902005曾穎榆0902006馮于庭(大林鎮)
05. 0902014劉庭好0902015蔡昀庭(竹崎鄉)

國中男生組

(1) 團體賽

共2隊 取1名

1. 竹崎高中

0903012伍建錄 0903011劉冠群 0903013陳永育 0903014劉家峻 0903015周勁劼
0903010蔡秉勳

2. 大林國中

0903016楊函燊 0903020陳彥堯 0903021陳俊任 0903019黃新量 0903023劉家源
0903018范哲豪

(2) 單打賽

共10人 取8名

01. 0903008潘亮丞(竹崎高中) 02. 0903029許家程(新港國中) 03. 0903022蕭惟傑(大林國中)
04. 0903009何佰恩(竹崎高中) 05. 0903017蘇錡麟(大林國中) 06. 0903007陳柏君(竹崎高中)
07. 0903026張宇廷(新港國中) 08. 0903031蘇珉漢(新港國中) 09. 0903037李和謙(忠和國中)
10. 0903016楊函燊(大林國中)

(3) 雙打賽

共12組 取8名

01. 0903005陳芄碩0903006何常政(竹崎高中) 02. 0903028侯博云0903032林宇安(新港國中)
03. 0903018范哲豪0903021陳俊任(大林國中) 04. 0903003廖仕凱0903004陳居楷(竹崎高中)
05. 0903035黃子豪0903036徐品穎(嘉新國中) 06. 0903024陳廷奕0903025簡于方(大林國中)
07. 0903001郭柏祐0903002蘇嘉彥(竹崎高中) 08. 0903033黃晨睿0903034陳禹翔(嘉新國中)
09. 0903030賴毅滢0903027何柳嶧(新港國中) 10. 0903019黃新量0903020陳彥堯(大林國中)
11. 0903037李和謙0903038李翊瑄(忠和國中) 12. 0903029許家程0903026張宇廷(新港國中)

國中女生組

(1) 單打賽

共7人 取5名

01. 0904002林佳佳(大林國中) 02. 0904005黃珮甄(新港國中) 03. 0904001陳宣彤(大林國中)
04. 0904006游苡岑(新港國中) 05. 0904004李怡瑩(大林國中) 06. 0904007吳羽嫻(新港國中)
07. 0904012李翊瑄(忠和國中)

(2) 雙打賽

共5組 取3名

01. 0904006游苡岑0904005黃珮甄(新港國中) 02. 0904003江玉茜0904004李怡瑩(大林國中)
03. 0904008江雨霏0904009王柔嘉(新港國中) 04. 0904001陳宣彤0904002林佳佳(大林國中)
05. 0904011呂宣宸0904010何嘉臻(新港國中)

國小男生組

(1) 團體賽

共4隊 取2名

1. 大林國小

0905004吳岱宥 0905006傅柏棟 0905007林韋辰 0905008陳宥叡 0905009盧齊佑
0905005盧奕翔

2. 南新國小

0905022許宸銘 0905030徐樞謙 0905024黃品瑞 0905026鍾歲皓 0905031曾光耀
0905028葉宥愷

3. 新港國小

0905013袁聖翊 0905014袁聖彥 0905015林泰成 0905016鄭錡鴻 0905017黃宥杰
0905018莊博存

4. 竹崎國小

0905038許致愷 0905039劉冠辰 0905040李偉豪 0905041詹鴻彥 0905042吳肇瑤
0905043林彥穎

(2) 單打賽

共17人 取8名

01. 0905016鄭錡鴻(新港國小) 02. 0905011林睦程(民雄國小) 03. 0905027胡睿恩(南新國小)
04. 0905010陳芄叡(大林國小) 05. 0905043林彥穎(竹崎國小) 06. 0905032龐呈洋(和睦國小)
07. 0905022許宸銘(南新國小) 08. 0905042吳肇瑤(竹崎國小) 09. 0905018莊博存(新港國小)
10. 0905001李宥晨(大林國小) 11. 0905030徐樞謙(南新國小) 12. 0905012郭冠捷(民雄國小)
13. 0905036邱俊毓(和睦國小) 14. 0905002劉恩承(大林國小) 15. 0905033沈喆堯(和睦國小)
16. 0905015林泰成(新港國小) 17. 0905045王文科(竹崎國小)

(3) 雙打賽

共16組 取8名

01. 0905017黃宥杰0905020李嘉誠(新港國小)
02. 0905029陳楷文0905023林訓宇(南新國小)
03. 0905038許致愷0905039劉冠辰(竹崎國小)
04. 0905034張政峰0905035李浩瑋(和睦國小)
05. 0905025徐梓鈞0905026鍾歲皓(南新國小)
06. 0905044彭迎華0905046鍾語謙(竹崎國小)
07. 0905001李宥晨0905003陳彥宇(大林國小)
08. 0905037馬岳璿0905036邱俊毓(和睦國小)
09. 0905013袁聖翊0905014袁聖彥(新港國小)
10. 0905002劉恩承0905010陳芄叡(大林國小)
11. 0905033沈喆堯0905032龐呈洋(和睦國小)
12. 0905027胡睿恩0905024黃品瑞(南新國小)
13. 0905040李偉豪0905041詹鴻彥(竹崎國小)
14. 0905019陳竑均0905021陳柏皓(新港國小)
15. 0905011林睦程0905012郭冠捷(民雄國小)
16. 0905004吳岱宥0905007林韋辰(大林國小)

國小女生組

(1) 團體賽

共4隊 取2名

1. 新港國小

0906004郭沛慈 0906005侯奕瑄 0906006莊泠滄 0906007林姿妤 0906008劉羽婕

2. 和睦國小

0906019李立襄 0906020李立玥 0906021李允甯 0906023湯雅筑 0906024馮好瑄
0906022羅彩真

3. 南新國小

0906011朱寶秀 0906016蔡瑀彤 0906012許友寧 0906013蔡曉綺 0906018陳玟好
0906017郭宥岑

4. 竹崎國小

0906029林言柔 0906030劉真妍 0906031曾楚茵 0906032詹彩心 0906034呂昕諭
0906033劉香姁

(2) 單打賽

共13人 取8名

01. 0906020李立玥(和睦國小)
02. 0906002李佩澄(新港國小)
03. 0906011朱寶秀(南新國小)
04. 0906027李昀芊(和睦國小)
05. 0906001黃恩喬(大林國小)
06. 0906037吳沛宸(竹崎國小)
07. 0906016蔡瑀彤(南新國小)
08. 0906008劉羽婕(新港國小)
09. 0906038蔡芯芸(竹崎國小)
10. 0906009李彩慈(南新國小)
11. 0906028黃筠茜(和睦國小)
12. 0906033劉香姁(竹崎國小)
13. 0906003林羽彤(新港國小)

(3) 雙打賽

共12組 取8名

01. 0906030劉真妍0906031曾楚茵(竹崎國小)
02. 0906026盧玥伶0906025呂沂珊(和睦國小)
03. 0906010黃萱婷0906009李彩慈(南新國小)
04. 0906002李佩澄0906003林羽彤(新港國小)
05. 0906035許衣琳0906036楊芷嫻(竹崎國小)
06. 0906014朱梅令0906015魏歆佩(南新國小)
07. 0906006莊泠滄0906007林姿妤(新港國小)
08. 0906029林言柔0906032詹彩心(竹崎國小)
09. 0906022羅彩真0906021李允甯(和睦國小)
10. 0906013蔡曉綺0906012許友寧(南新國小)

11. 0906004郭沛慈0906005侯奕瑄(新港國小) 12. 0906019李立襄0906023湯雅筑(和睦國小)

羽球社會男子組團體賽

循環賽(4隊)

114/03/12~15

大林國小

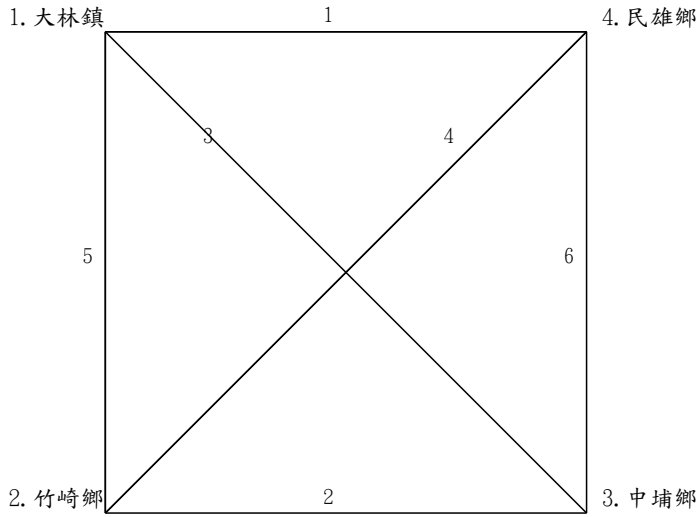

羽球社會男子組單打賽

單淘汰(8人)

114/03/12~15

大林國小

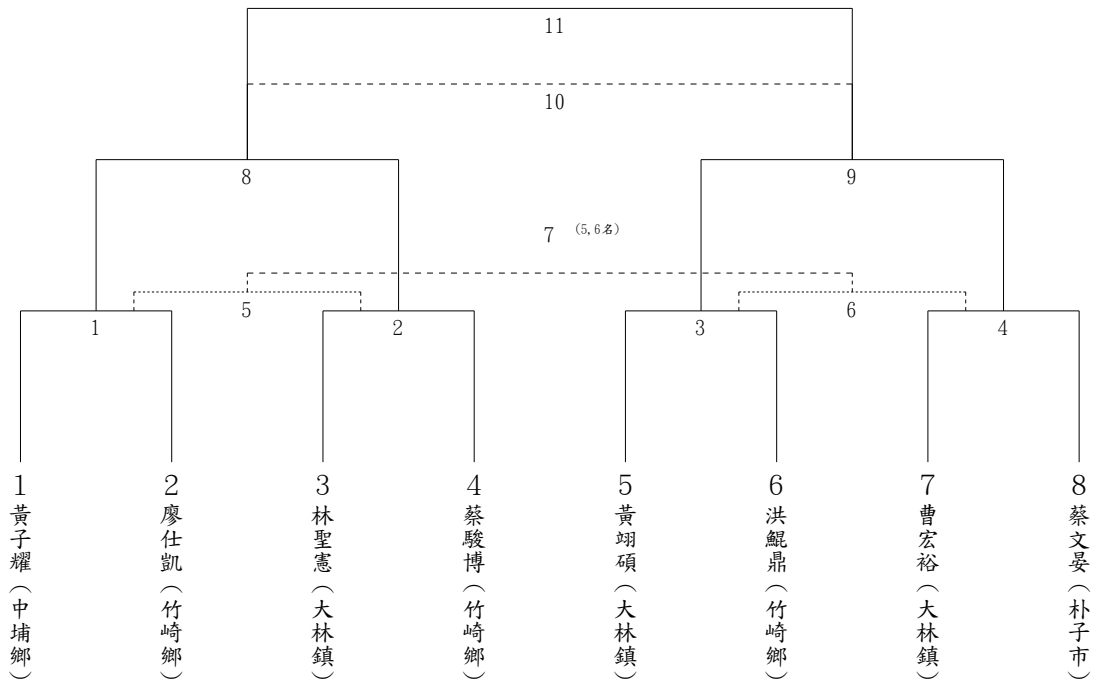

羽球社會男子組雙打賽

單淘汰(12組)

114/03/12~15

大林國小

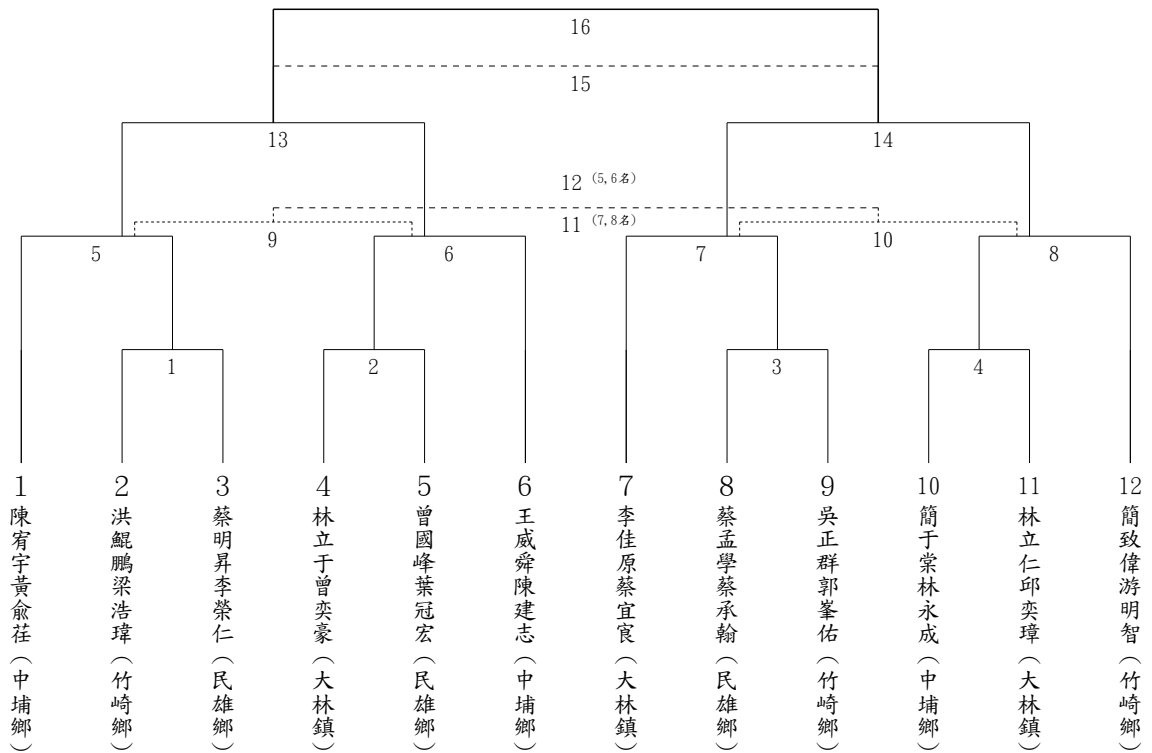

羽球社會女子組團體賽

單淘汰(2隊)

114/03/12~15

大林國小

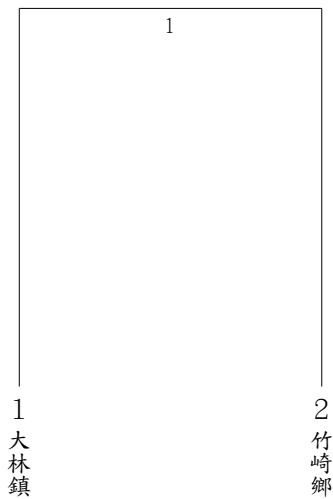

羽球社會女子組單打賽

單淘汰(5人)

114/03/12~15

大林國小

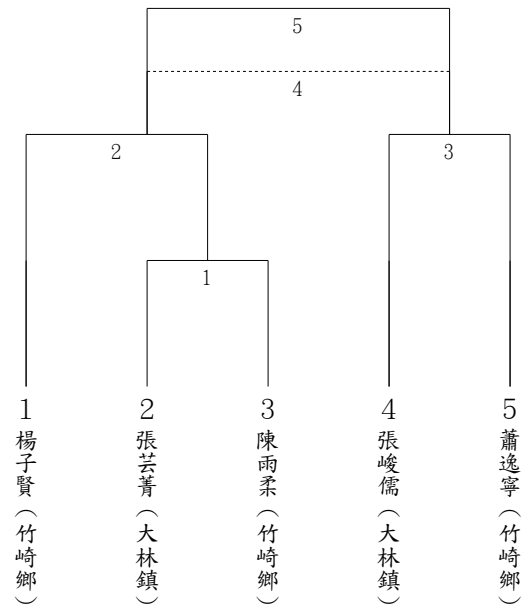

羽球社會女子組雙打賽

單淘汰(5組)

114/03/12~15

大林國小

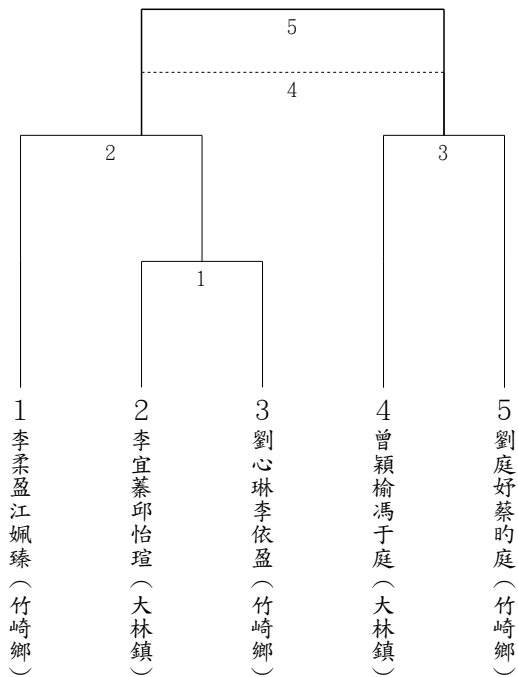

羽球國中男生組團體賽

單淘汰(2隊)

114/03/12~15

大林國小

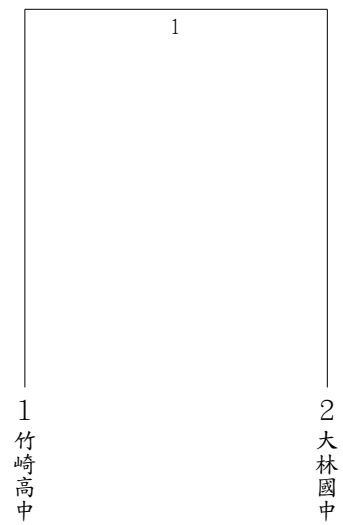

羽球國中男生組單打賽

單淘汰(10人)

114/03/12~15

大林國小

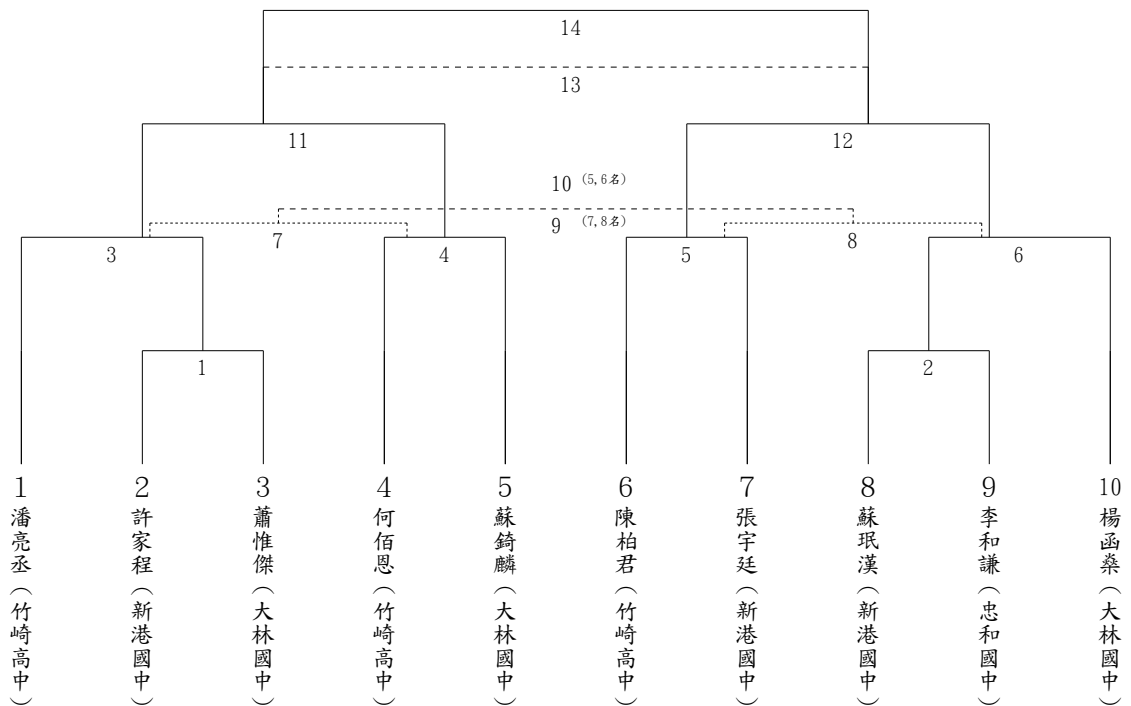

羽球國中男生組雙打賽

單淘汰(12組)

114/03/12~15

大林國小

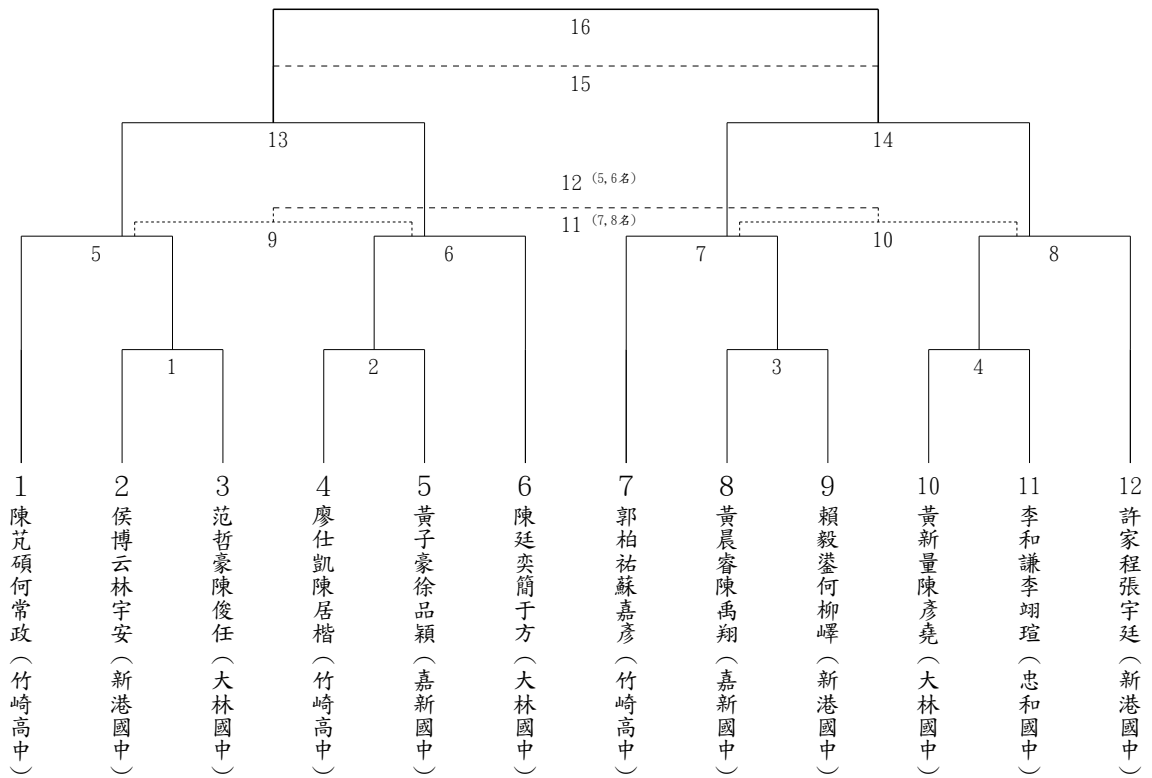

羽球國中女生組單打賽

單淘汰(7人)

114/03/12~15

大林國小

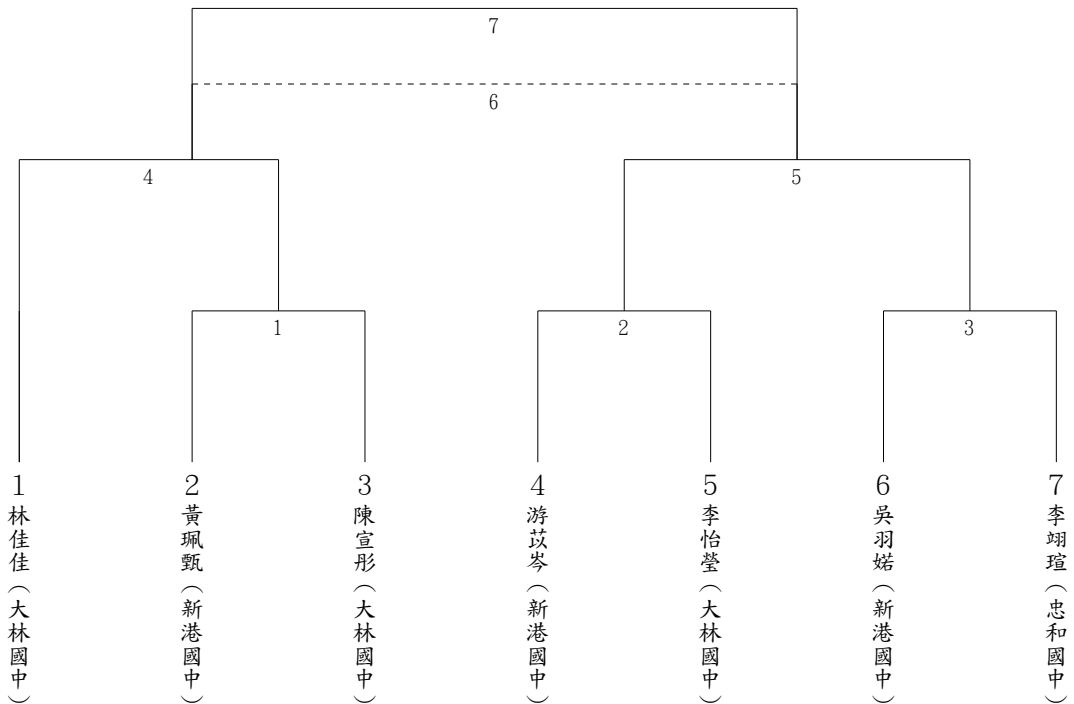

羽球國中女生組雙打賽

單淘汰(5組)

114/03/12~15

大林國小

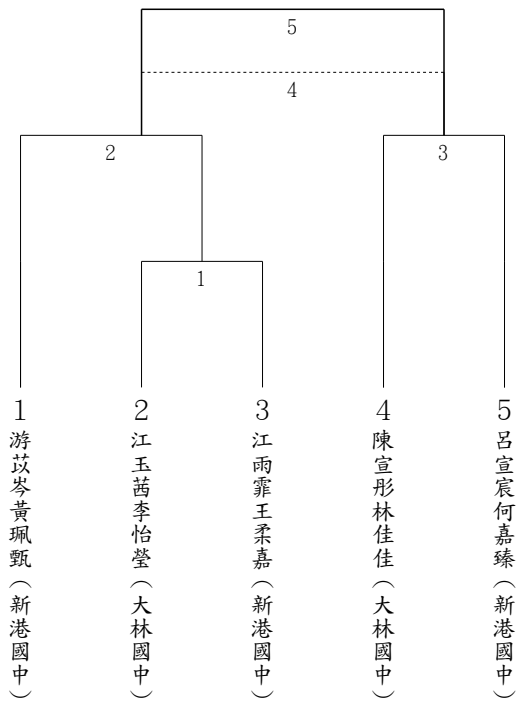

羽球國小男生組團體賽

循環賽(4隊)

114/03/12~15

大林國小

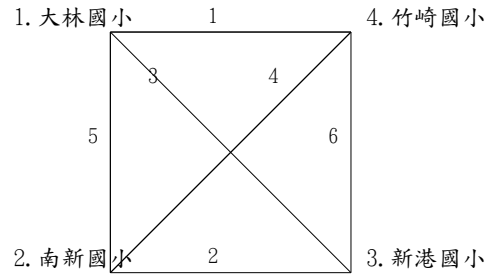

羽球國小男生組單打賽

單淘汰(17人)

114/03/12~15

大林國小

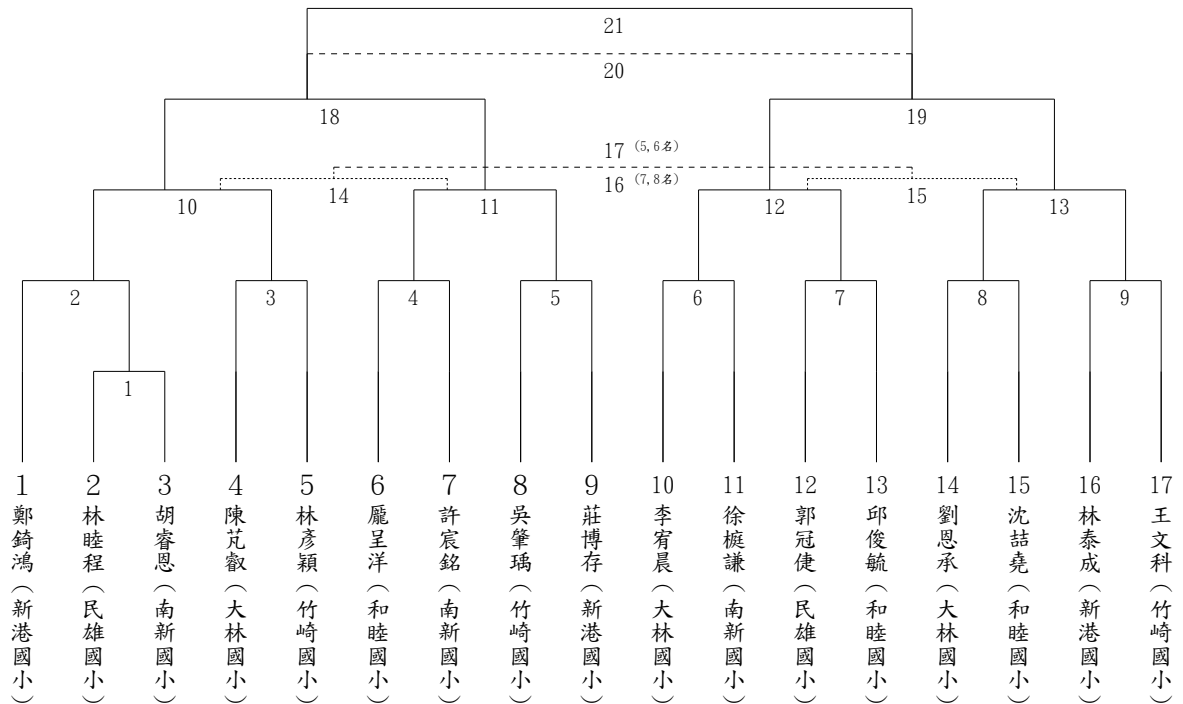

羽球國小男生組雙打賽

單淘汰(16組)

114/03/12~15

大林國小

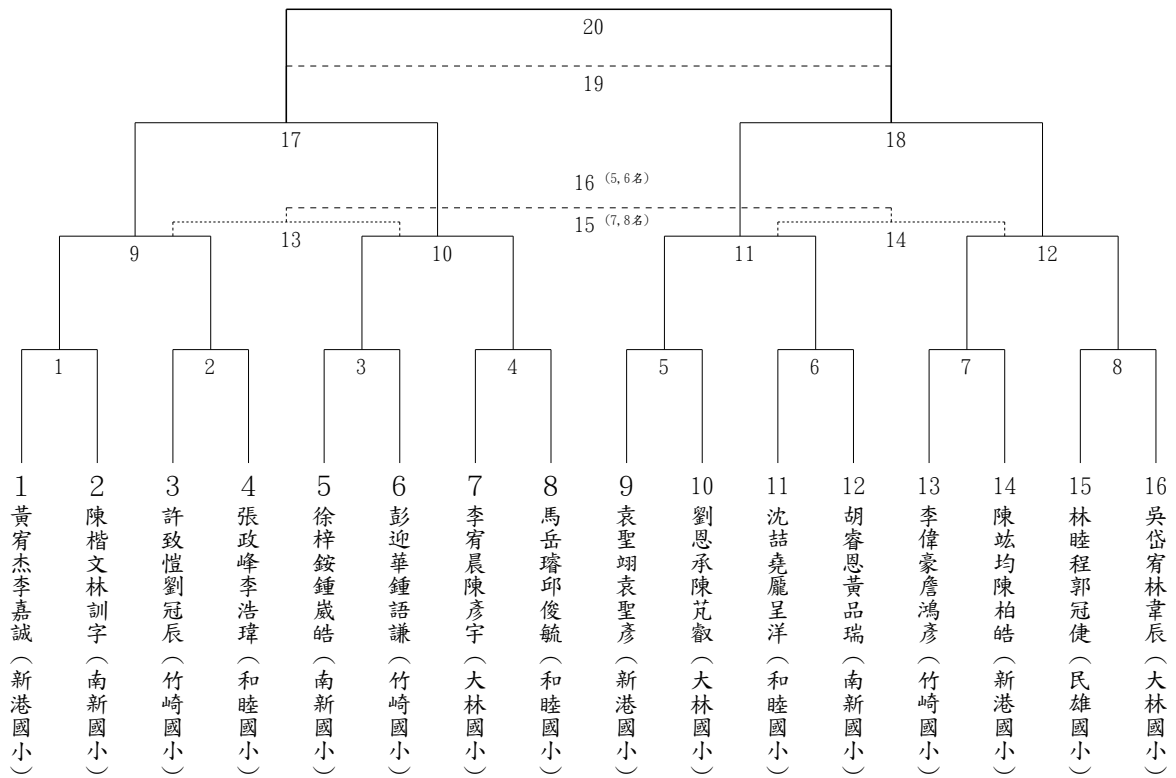

羽球國小女生組團體賽

循環賽(4隊)

114/03/12~15

大林國小

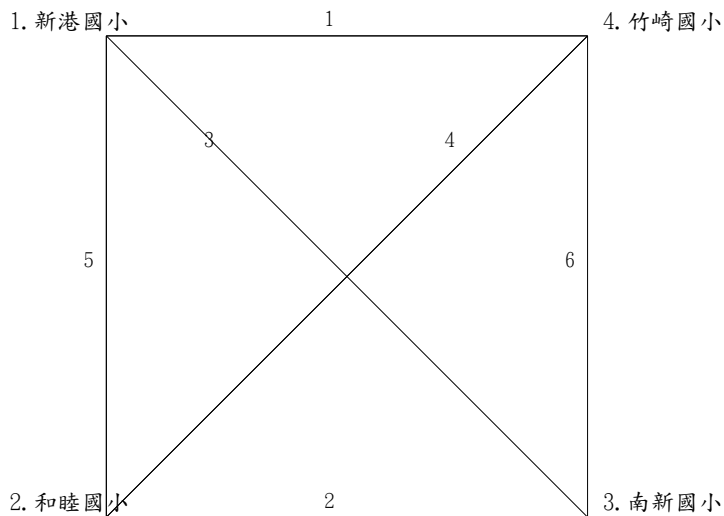

羽球國小女生組單打賽

單淘汰(13人)

114/03/12~15

大林國小

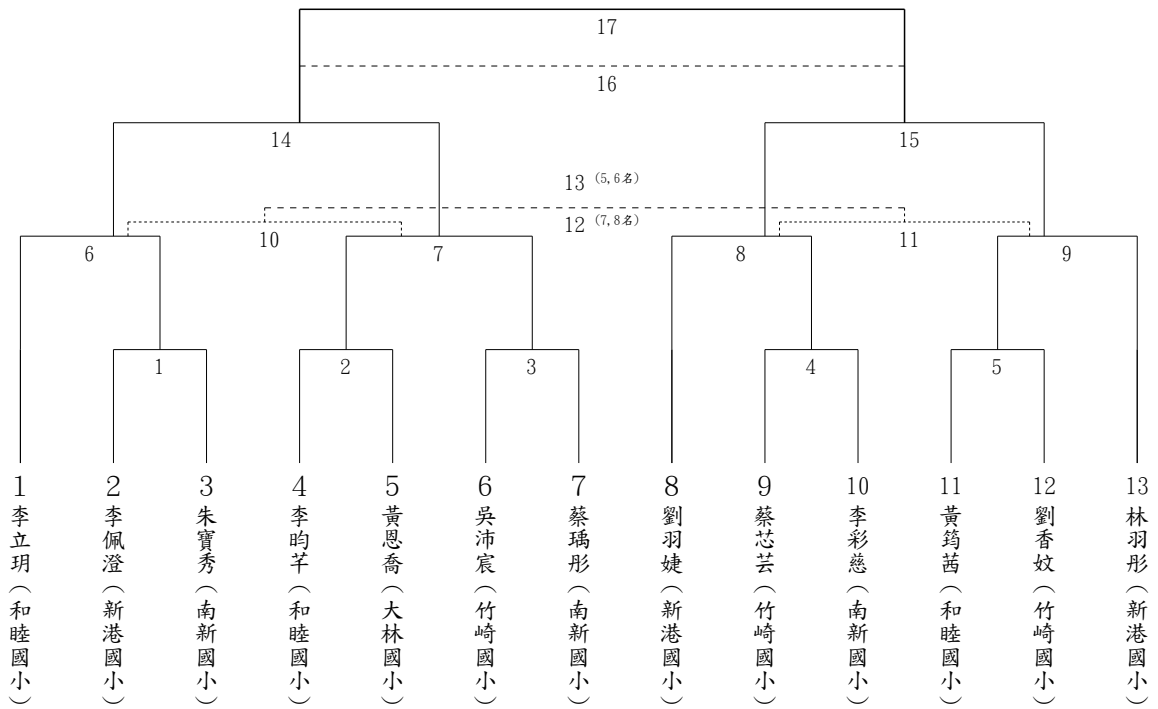

羽球國小女生組雙打賽

單淘汰(12組)

114/03/12~15

大林國小

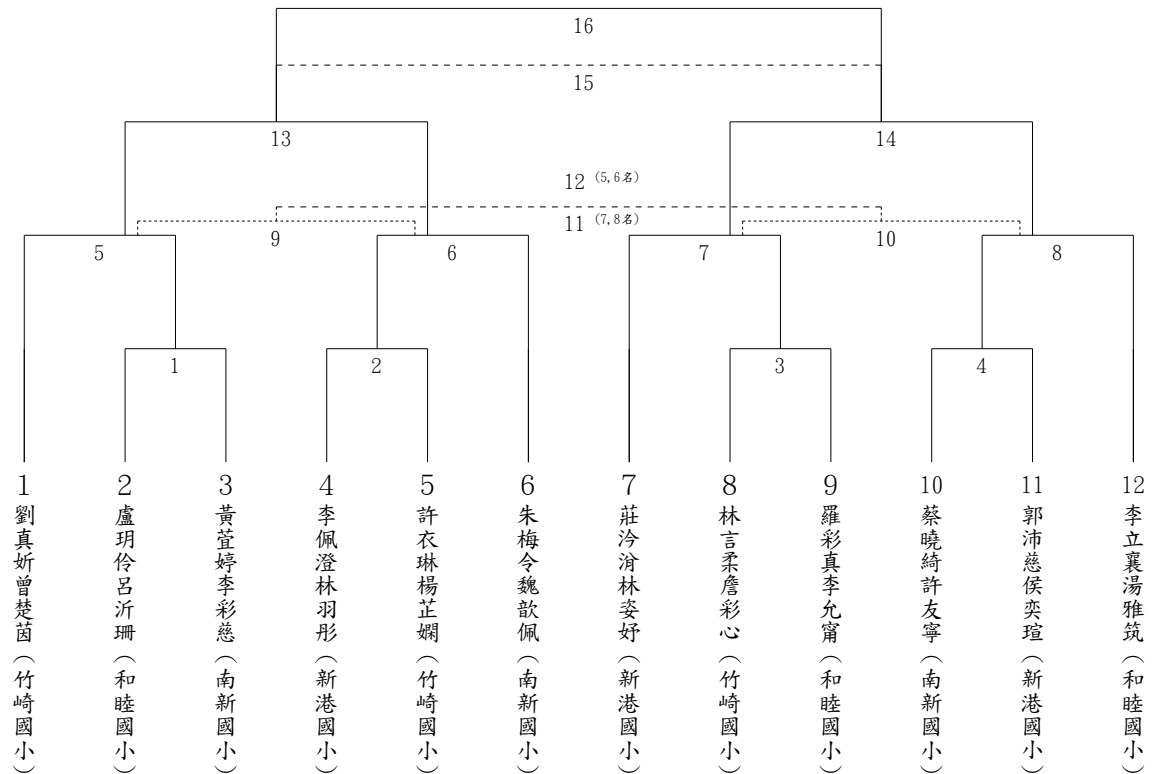

羽球賽程表

社會男子組團體賽

114/03/12~15 大林國小6

日期	時間	場地	場次	選手/單位(1)	選手/單位(2)
3/15	09:30		1	1 大林鎮	4 民雄鄉
3/15	09:30		2	2 竹崎鄉	3 中埔鄉
3/15	10:15		3	1 大林鎮	3 中埔鄉
3/15	10:15		4	2 竹崎鄉	4 民雄鄉
3/15	11:00		5	1 大林鎮	2 竹崎鄉
3/15	11:00		6	3 中埔鄉	4 民雄鄉

社會男子組單打賽

114/03/12~15 大林國小11

日期	時間	場地	場次	選手/單位(1)	選手/單位(2)
3/15	11:20		1	1 黃子耀(中埔鄉)	2 廖仕凱(竹崎鄉)
3/15	11:20		2	3 林聖憲(大林鎮)	4 蔡駿博(竹崎鄉)
3/15	11:20		3	5 黃翊碩(大林鎮)	6 洪鯤鼎(竹崎鄉)
3/15	11:40		4	7 曹宏裕(大林鎮)	8 蔡文晏(朴子市)
3/15	12:40		5	1敗	2敗
3/15	12:40		6	3敗	4敗
3/15	14:20		7	5勝	6勝
3/15	12:40		8	1勝	2勝
3/15	13:00		9	3勝	4勝
3/15	14:20		10	8敗	9敗
3/15	14:20		11	8勝	9勝

社會男子組雙打賽

114/03/12~15 大林國小16

日期	時間	場地	場次	選手/單位(1)	選手/單位(2)
3/15	11:40		1	2 洪鯤鵬梁浩璋(竹崎鄉)	3 蔡明昇李榮仁(民雄鄉)
3/15	11:40		2	4 林立于曾奕豪(大林鎮)	5 曾國峰葉冠宏(民雄鄉)
3/15	12:00		3	8 蔡孟學蔡承翰(民雄鄉)	9 吳正群郭峯佑(竹崎鄉)
3/15	12:00		4	10 簡于棠林永成(中埔鄉)	11 林立仁邱奕璋(大林鎮)
3/15	13:00		5	1 陳宥宇黃俞荏(中埔鄉)	1勝

日期	時間	場地	場次	選手/單位(1)	選手/單位(2)
3/15	13:00		6	2勝	6 王威舜陳建志(中埔鄉)
3/15	13:20		7	7 李佳原蔡宜宸(大林鎮)	3勝
3/15	13:20		8	4勝	12 簡致偉游明智(竹崎鄉)
3/15	14:00		9	5敗	6敗
3/15	14:00		10	7敗	8敗
3/15	14:40		11	9敗	10敗
3/15	14:40		12	9勝	10勝
3/15	14:00		13	5勝	6勝
3/15	14:00		14	7勝	8勝
3/15	14:40		15	13敗	14敗
3/15	15:00		16	13勝	14勝

社會女子組團體賽

114/03/12~15 大林國小1

日期	時間	場地	場次	選手/單位(1)	選手/單位(2)
3/15	09:30		1	1 大林鎮	2 竹崎鄉

社會女子組單打賽

114/03/12~15 大林國小5

日期	時間	場地	場次	選手/單位(1)	選手/單位(2)
3/15	10:15		1	2 張芸菁(大林鎮)	3 陳雨柔(竹崎鄉)
3/15	12:00		2	1 楊子賢(竹崎鄉)	1勝
3/15	12:20		3	4 張峻儒(大林鎮)	5 蕭逸寧(竹崎鄉)
3/15	13:20		4	2敗	3敗
3/15	13:40		5	2勝	3勝

社會女子組雙打賽

114/03/12~15 大林國小5

日期	時間	場地	場次	選手/單位(1)	選手/單位(2)
3/15	11:00		1	2 李宜蓁邱怡瑄(大林鎮)	3 劉心琳李依盈(竹崎鄉)
3/15	12:20		2	1 李柔盈江珮臻(竹崎鄉)	1勝
3/15	12:20		3	4 曾穎榆馮于庭(大林鎮)	5 劉庭好蔡昀庭(竹崎鄉)

日期	時間	場地	場次	選手/單位(1)	選手/單位(2)
3/15	13:40		4	2敗	3敗
3/15	13:40		5	2勝	3勝

國中男生組團體賽

114/03/12~15 大林國小1

日期	時間	場地	場次	選手/單位(1)	選手/單位(2)
3/14	10:00		1	1 竹崎高中	2 大林國中

國中男生組單打賽

114/03/12~15 大林國小14

日期	時間	場地	場次	選手/單位(1)	選手/單位(2)
3/14	10:15		1	2 許家程(新港國中)	3 蕭惟傑(大林國中)
3/14	10:15		2	8 蘇珉漢(新港國中)	9 李和謙(忠和國中)
3/14	11:00		3	1 潘亮丞(竹崎高中)	1勝
3/14	11:00		4	4 何佰恩(竹崎高中)	5 蘇錡麟(大林國中)
3/14	11:15		5	6 陳柏君(竹崎高中)	7 張宇廷(新港國中)
3/14	11:15		6	2勝	10 楊函燊(大林國中)
3/14	12:00		7	3敗	4敗
3/14	12:00		8	5敗	6敗
3/14	13:00		9	7敗	8敗
3/14	13:00		10	7勝	8勝
3/14	12:15		11	3勝	4勝
3/14	12:15		12	5勝	6勝
3/14	13:15		13	11敗	12敗
3/14	13:15		14	11勝	12勝

國中男生組雙打賽

114/03/12~15 大林國小16

日期	時間	場地	場次	選手/單位(1)	選手/單位(2)
3/14	10:30		1	2 侯博云林宇安(新港國中)	3 范哲豪陳俊任(大林國中)
3/14	10:45		2	4 廖仕凱陳居楷(竹崎高中)	5 黃子豪徐品穎(嘉新國中)
3/14	10:45		3	8 黃晨睿陳禹翔(嘉新國中)	9 賴毅濤何柳嶧(新港國中)

日期	時間	場地	場次	選手/單位(1)	選手/單位(2)
3/14	10:45		4	10 黃新量陳彥堯(大林國中)	11 李和謙李翊瑄(忠和國中)
3/14	11:30		5	1 陳芄碩何常政(竹崎高中)	1勝
3/14	11:30		6	2勝	6 陳廷奕簡于方(大林國中)
3/14	11:45		7	7 郭柏祐蘇嘉彥(竹崎高中)	3勝
3/14	11:45		8	4勝	12 許家程張宇廷(新港國中)
3/14	12:30		9	5敗	6敗
3/14	12:30		10	7敗	8敗
3/14	13:15		11	9敗	10敗
3/14	13:30		12	9勝	10勝
3/14	12:45		13	5勝	6勝
3/14	12:45		14	7勝	8勝
3/14	13:30		15	13敗	14敗
3/14	13:30		16	13勝	14勝

國中女生組單打賽

114/03/12~15 大林國小7

日期	時間	場地	場次	選手/單位(1)	選手/單位(2)
3/14	10:15		1	2 黃珮甄(新港國中)	3 陳宣彤(大林國中)
3/14	10:30		2	4 游苡岑(新港國中)	5 李怡瑩(大林國中)
3/14	10:30		3	6 吳羽媞(新港國中)	7 李翊瑄(忠和國中)
3/14	11:15		4	1 林佳佳(大林國中)	1勝
3/14	11:30		5	2勝	3勝
3/14	12:15		6	4敗	5敗
3/14	12:30		7	4勝	5勝

國中女生組雙打賽

114/03/12~15 大林國小5

日期	時間	場地	場次	選手/單位(1)	選手/單位(2)
3/14	11:00		1	2 江玉茜李怡瑩(大林國中)	3 江雨霏王柔嘉(新港國中)
3/14	11:45		2	1 游苡岑黃珮甄(新港國中)	1勝
3/14	12:20		3	4 陳宣彤林佳佳(大林國中)	5 呂宣宸何嘉臻(新港國中)
3/14	12:45		4	2敗	3敗
3/14	13:00		5	2勝	3勝

國小男生組團體賽

114/03/12~15 大林國小6

日期	時間	場地	場次	選手/單位(1)	選手/單位(2)
3/12	09:00		1	1 大林國小	4 竹崎國小
3/12	09:00		2	2 南新國小	3 新港國小
3/12	09:45		3	1 大林國小	3 新港國小
3/12	09:45		4	2 南新國小	4 竹崎國小
3/12	10:30		5	1 大林國小	2 南新國小
3/12	11:15		6	3 新港國小	4 竹崎國小

國小男生組單打賽

114/03/12~15 大林國小21

日期	時間	場地	場次	選手/單位(1)	選手/單位(2)
3/12	12:00		1	2 林睦程(民雄國小)	3 胡睿恩(南新國小)
3/12	13:30		2	1 鄭錡鴻(新港國小)	1勝
3/12	13:30		3	4 陳芄叡(大林國小)	5 林彥穎(竹崎國小)
3/12	13:30		4	6 龐呈洋(和睦國小)	7 許宸銘(南新國小)
3/12	13:45		5	8 吳肇瑀(竹崎國小)	9 莊博存(新港國小)
3/12	13:45		6	10 李宥晨(大林國小)	11 徐樞謙(南新國小)
3/12	13:45		7	12 郭冠捷(民雄國小)	13 邱俊毓(和睦國小)
3/12	14:00		8	14 劉恩承(大林國小)	15 沈喆堯(和睦國小)
3/12	14:00		9	16 林泰成(新港國小)	17 王文科(竹崎國小)
3/13	10:00		10	2勝	3勝
3/13	10:00		11	4勝	5勝
3/13	10:00		12	6勝	7勝
3/13	10:15		13	8勝	9勝
3/13	11:15		14	10勝	11敗
3/13	11:15		15	12敗	13敗
3/13	12:30		16	14敗	15敗
3/13	12:45		17	14勝	15勝
3/13	11:30		18	10勝	11勝
3/13	11:30		19	12勝	13勝
3/13	12:45		20	18敗	19敗
3/13	12:45		21	18勝	19勝

國小男生組雙打賽

114/03/12~15 大林國小20

日期	時間	場地	場次	選手/單位(1)	選手/單位(2)
3/12	12:00		1	1 黃宥杰李嘉誠(新港國小)	2 陳楷文林訓宇(南新國小)
3/12	12:00		2	3 許致愷劉冠辰(竹崎國小)	4 張政峰李浩璋(和睦國小)
3/12	12:15		3	5 徐梓鉸鍾崑皓(南新國小)	6 彭迎華鍾語謙(竹崎國小)
3/12	12:15		4	7 李宥晨陳彥宇(大林國小)	8 馬岳璿邱俊毓(和睦國小)
3/12	12:15		5	9 袁聖翊袁聖彥(新港國小)	10 劉恩承陳芃叡(大林國小)
3/12	12:30		6	11 沈喆堯龐呈洋(和睦國小)	12 胡睿恩黃品瑞(南新國小)
3/12	12:30		7	13 李偉豪詹鴻彥(竹崎國小)	14 陳竑均陳柏皓(新港國小)
3/12	12:30		8	15 林睦程郭冠捷(民雄國小)	16 吳岱宥林韋辰(大林國小)
3/13	10:15		9	1勝	2勝
3/13	10:15		10	3勝	4勝
3/13	10:30		11	5勝	6勝
3/13	10:30		12	7勝	8勝
3/13	11:30		13	9敗	10敗
3/13	11:45		14	11敗	12敗
3/13	13:00		15	13敗	14敗
3/13	13:00		16	13勝	14勝
3/13	11:45		17	9勝	10勝
3/13	11:45		18	11勝	12勝
3/13	13:00		19	17敗	18敗
3/13	13:15		20	17勝	18勝

國小女生組團體賽

114/03/12~15 大林國小6

日期	時間	場地	場次	選手/單位(1)	選手/單位(2)
3/12	09:00		1	1 新港國小	4 竹崎國小
3/12	09:45		2	2 和睦國小	3 南新國小
3/12	10:30		3	1 新港國小	3 南新國小
3/12	10:30		4	2 和睦國小	4 竹崎國小
3/12	11:15		5	1 新港國小	2 和睦國小
3/12	11:15		6	3 南新國小	4 竹崎國小

國小女生組單打賽

114/03/12~15 大林國小17

日期	時間	場地	場次	選手/單位(1)	選手/單位(2)
3/12	12:45		1	2 李佩澄(新港國小)	3 朱寶秀(南新國小)
3/12	12:45		2	4 李昀芊(和睦國小)	5 黃恩喬(大林國小)
3/12	12:45		3	6 吳沛宸(竹崎國小)	7 蔡瑀彤(南新國小)
3/12	13:00		4	9 蔡芯芸(竹崎國小)	10 李彩慈(南新國小)
3/12	13:00		5	11 黃筠茜(和睦國小)	12 劉香蚊(竹崎國小)
3/13	10:30		6	1 李立玥(和睦國小)	1勝
3/13	10:45		7	2勝	3勝
3/13	10:45		8	8 劉羽婕(新港國小)	4勝
3/13	10:45		9	5勝	13 林羽彤(新港國小)
3/13	12:00		10	6敗	7敗
3/13	12:00		11	8敗	9敗
3/13	13:15		12	10敗	11敗
3/13	13:15		13	10勝	11勝
3/13	12:00		14	6勝	7勝
3/13	12:15		15	8勝	9勝
3/13	13:30		16	14敗	15敗
3/13	13:30		17	14勝	15勝

國小女生組雙打賽

114/03/12~15 大林國小16

日期	時間	場地	場次	選手/單位(1)	選手/單位(2)
3/12	13:00		1	2 盧玥伶呂沂珊(和睦國小)	3 黃萱婷李彩慈(南新國小)
3/12	13:15		2	4 李佩澄林羽彤(新港國小)	5 許衣琳楊芷嫻(竹崎國小)
3/12	13:15		3	8 林言柔詹彩心(竹崎國小)	9 羅彩真李允甯(和睦國小)
3/12	13:15		4	10 蔡曉綺許友寧(南新國小)	11 郭沛慈侯奕瑄(新港國小)
3/13	11:00		5	1 劉真妍曾楚茵(竹崎國小)	1勝
3/13	11:00		6	2勝	6 朱梅令魏歆佩(南新國小)
3/13	11:00		7	7 莊泠滄林姿妤(新港國小)	3勝
3/13	11:15		8	4勝	12 李立襄湯雅筑(和睦國小)
3/13	12:15		9	5敗	6敗
3/13	12:15		10	7敗	8敗

日期	時間	場地	場次	選手/單位(1)	選手/單位(2)
3/13	13:30		11	9敗	10敗
3/13	13:45		12	9勝	10勝
3/13	12:30		13	5勝	6勝
3/13	12:30		14	7勝	8勝
3/13	13:45		15	13敗	14敗
3/13	13:45		16	13勝	14勝

嘉義縣 114 年全縣運動會【跆拳道】技術手冊

第一條 競賽日期：中華民國 114 年 2 月 28 日-3 月 1 日（星期五-星期六）。

2 月 28 日（星期五）品勢：國小組(男生、女生)、國中組(男生、女生)、社會組(男子、女子)。

3 月 1 日（星期六）對打：國小組(男生、女生)、國中組(男生、女生)、社會組(男子、女子)。

第二條 競賽地點：永慶高中（嘉義縣太保市信義二路 1 號）。

第三條 競賽項目：

一、品勢：國小組(男生、女生)、國中組(男生、女生)、社會組(男生、女生)。

（一）國小低年級組（1、2 年級）（男生、女生分開）

組別	指定品勢
色帶初級組(8 級-7 級)	太極 1 章
色帶中級組(6 級-5 級)	太極 2 章
色帶高級組(4 級-1 級)	太極 3、4 章
黑帶組	太極 5、6、7 章

（二）國小中年級組（3、4 年級）（男生、女生分開）

組別	指定品勢
色帶初級組(8 級-5 級)	太極 1 章
色帶中級組(6 級-5 級)	太極 2 章
色帶高級組(4 級-1 級)	太極 3、4 章
黑帶組	太極 5、6、7 章

（三）國小高年級組（5、6 年級）（男生、女生分開）

組別	指定品勢
色帶初級組(8 級-5 級)	太極 1 章
色帶中級組(6 級-5 級)	太極 2 章
色帶高級組(4 級-1 級)	太極 3、4 章
黑帶組	太極 5、6、7、8 章

（四）國中組(男生、女生分開)

組別	指定品勢
色帶初級組(8級-7級)	太極1章
色帶中級組(6級-5級)	太極2章
色帶高級組(4級-1級)	太極3、4章
公開組	太極4、5、6、7、8章
團體組	高麗型、金剛型、太白型

(五) 社會組(男生、女生分開)

組別	指定品勢
公開組	太極6、7、8章
團體組	高麗型、金剛型、太白型、 平原、十進

二、對打：國小組(男生、女生)、國中組(男生、女生)、社會組(男子、女子)。

社男公開組	社女公開組
54公斤級：54公斤以下(含54.00公斤)	46公斤級：46公斤以下(含46.00公斤)
58公斤級：54.01公斤至58.00公斤	49公斤級：46.01公斤至49.00公斤
63公斤級：58.01公斤至63.00公斤	53公斤級：49.01公斤至53.00公斤
68公斤級：63.01公斤至68.00公斤	57公斤級：53.01公斤至57.00公斤
74公斤級：68.01公斤至74.00公斤	62公斤級：57.01公斤至62.00公斤
80公斤級：74.01公斤至80.00公斤	67公斤級：62.01公斤至67.00公斤
87公斤級：80.01公斤至87.00公斤	73公斤級：67.01公斤至73.00公斤
87公斤以上：87.01公斤以上	73公斤以上：73.01公斤以上

國男公開組	國女公開組
45公斤級：45公斤以下(含45.00公斤)	42公斤級：42公斤以下(含42.00公斤)
48公斤級：45.01公斤至48.00公斤	44公斤級：42.01公斤至44.00公斤
51公斤級：48.01公斤至51.00公斤	46公斤級：44.01公斤至46.00公斤
55公斤級：51.01公斤至55.00公斤	49公斤級：46.01公斤至49.00公斤
59公斤級：55.01公斤至59.00公斤	52公斤級：49.01公斤至52.00公斤
63公斤級：59.01公斤至63.00公斤	55級：52.01公斤至55.00公斤

68 公斤級：63.01 公斤至 68.00 公斤	59 公斤級：55.01 公斤至 59.00 公斤
73 公斤級：68.01 公斤至 73.00 公斤	63 公斤級：59.01 公斤至 63.00 公斤
78 公斤級：73.01 公斤至 78.00 公斤	68 公斤級：63.01 公斤至 68.00 公斤
78 公斤以上：78.01 公斤以上	68 公斤以上：68.01 公斤以上

國男一般組	國女一般組
45 公斤級：45 公斤以下（含 45.00 公斤）	42 公斤級：42 公斤以下（含 42.00 公斤）
48 公斤級：45.01 公斤至 48.00 公斤	44 公斤級：42.01 公斤至 44.00 公斤
51 公斤級：48.01 公斤至 51.00 公斤	46 公斤級：44.01 公斤至 46.00 公斤
55 公斤級：51.01 公斤至 55.00 公斤	49 公斤級：46.01 公斤至 49.00 公斤
59 公斤級：55.01 公斤至 59.00 公斤	52 公斤級：49.01 公斤至 52.00 公斤
63 公斤級：59.01 公斤至 63.00 公斤	55 級：52.01 公斤至 55.00 公斤
68 公斤級：63.01 公斤至 68.00 公斤	59 公斤級：55.01 公斤至 59.00 公斤
73 公斤級：68.01 公斤至 73.00 公斤	63 公斤級：59.01 公斤至 63.00 公斤
78 公斤級：73.01 公斤至 78.00 公斤	68 公斤級：63.01 公斤至 68.00 公斤
78 公斤以上：78.01 公斤以上	68 公斤以上：68.01 公斤以上

國小男生一般組	國小女生一般組
25 公斤級：25 公斤以下（含 25.00 公斤）	25 公斤級：25 公斤以下（含 25.00 公斤）
27 公斤級：25.01 公斤至 27.00 公斤	27 公斤級：25.01 公斤至 27.00 公斤
29 公斤級：27.01 公斤至 29.00 公斤	29 公斤級：27.01 公斤至 29.00 公斤
31 公斤級：29.01 公斤至 31.00 公斤	31 公斤級：29.01 公斤至 31.00 公斤
34 公斤級：31.01 公斤至 34.00 公斤	34 公斤級：31.01 公斤至 34.00 公斤
37 公斤級：34.01 公斤至 37.00 公斤	37 公斤級：34.01 公斤至 37.00 公斤
40 公斤級：37.01 公斤至 40.00 公斤	40 公斤級：37.01 公斤至 40.00 公斤
44 公斤級：40.01 公斤至 44.00 公斤	43 公斤級：40.01 公斤至 43.00 公斤
48 公斤級：44.01 公斤至 48.00 公斤	46 公斤級：43.01 公斤至 46.00 公斤
53 公斤級：48.01 公斤至 53.00 公斤	50 公斤級：46.01 公斤至 50.00 公斤
58 公斤級：53.01 公斤至 58.00 公斤	54 公斤級：50.01 公斤至 54.00 公斤

58 公斤以上：58.01 公斤以上	54 公斤以上：54.01 公斤以上
--------------------	--------------------

國小男生黑帶組	國小女生黑帶組
25 公斤級：25 公斤以下（含 25.00 公斤）	25 公斤級：25 公斤以下（含 25.00 公斤）
27 公斤級：25.01 公斤至 27.00 公斤	27 公斤級：25.01 公斤至 27.00 公斤
29 公斤級：27.01 公斤至 29.00 公斤	29 公斤級：27.01 公斤至 29.00 公斤
31 公斤級：29.01 公斤至 31.00 公斤	31 公斤級：29.01 公斤至 31.00 公斤
34 公斤級：31.01 公斤至 34.00 公斤	34 公斤級：31.01 公斤至 34.00 公斤
37 公斤級：34.01 公斤至 37.00 公斤	37 公斤級：34.01 公斤至 37.00 公斤
40 公斤級：37.01 公斤至 40.00 公斤	40 公斤級：37.01 公斤至 40.00 公斤
44 公斤級：40.01 公斤至 44.00 公斤	43 公斤級：40.01 公斤至 43.00 公斤
48 公斤級：44.01 公斤至 48.00 公斤	46 公斤級：43.01 公斤至 46.00 公斤
53 公斤級：48.01 公斤至 53.00 公斤	50 公斤級：46.01 公斤至 50.00 公斤
58 公斤級：53.01 公斤至 58.00 公斤	54 公斤級：50.01 公斤至 54.00 公斤
58 公斤以上：58.01 公斤以上	54 公斤以上：54.01 公斤以上

第四條 參賽資格：依競賽規程第七條規定辦理。

一、國小組：

品勢-以就讀縣內國小學生為主，具有中華民國跆拳道協會頒發壹段以上資格者，可參加黑帶組；具有嘉義縣跆拳道委員會核發之 8 級級證者，可參加色帶組。

對打-初級組具有嘉義縣跆拳道委員會核發之 8 級以上至 3 級以下資格為限。

高級組具有嘉義縣跆拳道委員會核發之 2 級以上至中華民國跆拳道協會頒發之段證資格者。

二、國中組：

品勢-以就讀縣內國中學生為主，具有中華民國跆拳道協會頒發壹段以上資格者，可參加黑帶個人組、團體組；具有嘉義縣跆拳道委員會核發之 8 級級證者，可參加色帶組。

對打-初級組具有嘉義縣跆拳道委員會核發之 8 級以上至 3 級以下資格為限。

高級組具有嘉義縣跆拳道委員會核發之 2 級以上至中華民國跆拳道協會頒

發之段證資格者。

三、社會組：凡嘉義縣縣民，須年滿 17 足歲。

品勢-具有中華民國跆拳道協會頒發壹段以上資格者。

對打-具有嘉義縣跆拳道委員會核發之 8 級以上資格者為限。

※社會組第一名選手為 114 年全國運動會嘉義縣代表隊。

第五條 組隊方式：

社會組每鄉鎮市及學生組每校每級皆可報名 10 位參賽。

第六條 比賽辦法：

一、比賽規則：依據世界跆拳道(World Taekwondo)最新頒布之規則實施，規則中未盡事宜，由競賽管理委員會解釋之。

二、競賽制度：

(一) 品 勢：使用電子計分系統，預賽、複賽、決賽均採篩選制，

(二) 對 打：本次賽事公開組使用 Daedo Gen2 電子護具及計分系統，並採單淘汰制；國小組色帶組、國小黑帶組及國中色帶組採用電子計分傳統護具進行比賽，國小組須佩戴面罩式頭盔、牙套，比賽中國小組需穿戴護腳背。

三、比賽細則：

(一) 品 勢：

1、國小組色帶組、黑帶組及及國中色帶組採篩選制。

2、公開組該組未達10人(含)，直接進入決賽。

3、預賽：8項品勢中抽選其中2項品勢，依運動員所得分數，取平均成績前16名進入複賽。

4、複賽：剩餘6項品勢中，抽選其中2項品勢，取平均成績前8名進入決賽，成績前2名者，分別列為1號與2號籤位。

5、決賽：剩餘4項品勢中，抽選其中2項品勢，依平均成績取前三名。

6、預賽、複賽運動員將以籤號決定出場順序，決賽以複賽排名決定出場順序，複賽名次低者先出賽。

7、當分數相同時，則依據世界跆拳道(World Taekwondo)品勢競賽規則辦理。

8、運動員須穿著跆拳道協會認可之道服或品勢競技服，公開組選手須穿

著跆拳道協會認可之品勢競技服。

- 9、競賽時間：每個品勢展演時間30秒至90秒：第一指定品勢和第二指品勢間等待時間為30秒。(依競賽協調裁判口令動作)。
- 10、運動員憑【選手證、段證】進場參賽，報到時繳交檢錄組登記檢查服裝，未攜帶選手證、段證者不得參賽。
- 11、運動員檢錄：於競賽開始前20分鐘運動員在預備區等候，由競賽協調員宣布運動員出賽後，仍未能進入競賽區，則以棄權判定。
- 12、比賽進行中任何一員均不得向裁判人員當面質詢，除不予受理外，並給予判罰扣分(運動員或指導教練、語言不當或行為逾矩)，並視違規情節輕重得交大會議處。

(一) 對打：

- 1、比賽時間：國中男女組、高中男女組採 3 戰 2 勝回合賽制，比賽的時間應為三回合，每回合兩分鐘，中間休息一分鐘。若該回合出現平分，則依據世界跆拳道最新對打競賽規則第15條方式決定優勝者。
- 2、第5名及第7名之名次賽，採1回合賽制。若該回合出現平分，則依據世界跆拳道最新對打競賽規則第15條方式決定優勝者。
- 3、比賽中如遇電子計分設備故障，則由故障前之進行時間繼續計時。
- 4、各量級於競賽當日上午8：30攜帶【選手證、段級證】進行過磅。男生以赤足、裸身著內褲為基準，女生以輕便服(運動內衣、底褲)為基準，不可裸磅，(容許多100克)，逾時以棄權論。
- 5、運動員一律穿著中華民國跆拳道協會認可之道服，並由大會提供電子頭盔、電子護具。運動員應自備世盟認可之電子襪、護襠、護陰、護肘、護脛及手套、牙套等防護裝備(護襠及護陰應穿著於道褲裡面)。
- 6、運動員憑【選手證、段級證】進場參賽，報到時交檢錄組登記檢查服裝及試電子襪，未攜帶選手證、段級證者不得參賽。
- 7、參賽選手應於賽前1小時到達競賽場地，如經唱名3次未到者，以自動棄權論。
- 8、競賽場內除當場參賽之運動員及1名指導教練外，其他人員均不得逗留在指導席上參觀或助陣加油，違者主審有權裁決該方運動員不合情宜之犯規行為。

9、凡未按大會規定提出申訴而阻礙競賽進行之運動員及隊職員，均一律取消個人及團體所得之比賽成績。

第七條 獎 勵：依競賽規程第十二條規定辦理。

一、個人成績：各組各量級錄取前三名，頒發獎牌、獎狀；4-8名頒發獎狀乙張。

二、團體成績：對打和品勢分開計算。

(一) 對打團體成績-國小組(黑帶組)、國中組(公開組)、社會組(公開組)前三名(冠、亞、季軍)頒發獎盃乙座，以資鼓勵。(男女組分開)。

(二) 品勢團體成績國小組(黑帶組)、國中組(公開組)、社會組(公開組)前三名(冠、亞、季軍)各頒發獎盃乙座，以資鼓勵。(男女組分開)。

(三) 以金、銀、銅牌數量之多寡評定團體名次，若金牌數相同，則依序以銀牌、銅牌數量之多寡評定。若金牌、銀牌、銅牌數量皆相同時，則以金牌量級**重者**為勝。

第八條 申 訴：依競賽規程第十三條規定辦理

第九條 本辦法如有未盡事宜，得於競賽當日召開技術會議時修正之。

跆拳道隊職員名單

品勢社會男子組

(1) 東石鄉

教練：張瑋玲 管理：許志耀 隊長：1001001蔡辰泓

(2) 中埔鄉

教練：張廣曜 隊長：1001002張廣曜

(3) 鹿草鄉

領隊：歐陽群宏 教練：林宜青 隊長：1001003黃宥笙

(4) 民雄鄉

教練：葉錦舜 管理：王名佑 隊長：1001004宋庭逸

品勢社會女子組

(1) 民雄鄉

教練：翁國明 陳怡儒 葉丞博 管理：莊永安 隊長：1002001譚夏玲

隊員：1002002簡琦霏 1002003王宥之

(2) 朴子市

領隊：許志耀 教練：張瑋玲 徐禮慧 管理：許丞 隊長：1002004林琬婷

隊員：1002005王庭茵

品勢國中男生組

(1) 協同高中

管理：鄭雅云

隊員：1003001呂亞倫

(2) 永慶高中

領隊：郭春松 教練：陳世凱 林宜青 管理：蔡明忠 隊長：1003002曾楷鈞

隊員：1003003王泓喆 1003004林子睿

(3) 東石國中

領隊：林子欽 教練：張瑋玲 管理：黃淑梅

隊員：1003005洪琨堯 1003006陳品諺

(4) 布袋國中

領隊：呂文賢 教練：孟聖凱 管理：邱妙蟬 隊長：1003007陳泊睿

隊員：1003008陳建丞 1003009周羽豪

(5) 大林國中

領隊：簡淑玲 教練：范峻銘 管理：魏慶儀 隊長：1003010何軒宇

隊員：1003021王詠年 1003011林昀廷 1003012魏治平 1003013童義竣 1003014鄭凱耀
1003015郭晨捷 1003016徐承佑 1003017范凱鈞 1003018顏廷樺 1003019林宥歡
1003020吳淨霖

(6) 新港國中

領隊：林婉鈴 教練：詹長吉

隊員：1003022徐竑恩

(7) 大吉國中

教練：翁國明 隊長：1003023林暄祐

隊員：1003024劉宸均

(8) 嘉新國中

領隊：張家碩 教練：吳鎧安 邱登鎰 管理：吳英慶 隊長：1003025許榮恩

隊員：1003026林家謙 1003027方均禾 1003028李晨暄 1003029鄭兆恩 1003030賴承韋
1003031葉晨亮 1003032江翔睿 1003033黃宥鈞 1003034陳永成

(9) 義竹國中

領隊：蔣佳樺 教練：陳淑芬 管理：陳隆誌 隊長：1003035侯瑞霖

品勢國中女生組

(1) 嘉科實驗中學

領隊：林怡慧 管理：林俐

隊員：1004001陳品文

(2) 朴子國中

領隊：黃雪惠 教練：張瑋玲 陳志傑 管理：黃郁馨

隊員：1004002黃微喻 1004003謝昀珍 1004004黃毓穎

(3) 布袋國中

領隊：呂文賢 教練：孟聖凱 管理：邱妙蟬 隊長：1004005周好柔

(4) 大林國中

領隊：簡淑玲 教練：范峻銘 管理：魏慶儀 隊長：1004006沈妘佳

(5) 新港國中

領隊：林婉鈴 教練：詹長吉 隊長：1004007王謹瑄

(6) 民雄國中

教練：翁國明 隊長：1004008安家睿

(7) 嘉新國中

領隊：張家碩 教練：吳鎧安 邱登鏞 隊長：1004009李侑宣

隊員：1004010張若慈 1004011張茗甄

(8) 義竹國中

領隊：蔣佳樺 教練：陳淑芬 管理：黃俊璋 隊長：1004012吳佩雯

隊員：1004013洪育琳 1004014蕭韶璇 1004015張恩綺 1004016黃婍家 1004017江珮儀

品勢國小男生組

(1) 大同國小

領隊：吳順發 教練：徐禮慧 張瑋玲 張雅惠 管理：溫婉怡

隊長：1005001陳品憲

隊員：1005002莊柏鈞 1005003黃威典 1005004林鼎翰 1005005馮奕愷 1005006吳政嶧
1005007陳胤澄 1005008劉宇豪 1005009謝侑倫 1005010林祥宥 1005011馮奕瑞
1005012莊子閔 1005013陳宥勳 1005014李韋志 1005015許明哲 1005016黃泯諺
1005017黃東允 1005018黃品學 1005019黃建齊 1005020黃仁宥 1005021蔡新翰
1005022劉宸王俞

(2) 松梅國小

領隊：黃志強 教練：郭子筠 管理：劉子靖 隊長：1005023陳雍勝

(3) 大鄉國小

領隊：曾南薰 教練：林宜青 管理：黃諶燕

隊員：1005024蔡昇谷

(4) 布袋國小

領隊：劉威志 教練：孟聖凱 隊長：1005025蕭子嚴

隊員：1005026蔡忻叡

(5) 新岑國小

領隊：蔡志成 教練：孟聖凱 管理：陳子平 隊長：1005027蔡冀賢

(6) 大林國小

領隊：謝金能 教練：范峻銘 管理：莊正得

隊員：1005028黃誠翔 1005029林俊安 1005030陳建亦 1005031陳宥叡 1005032林柏諺
1005033劉品呈 1005034林俊榮 1005035陳羿安

(7) 三和國小

領隊：尤建順 教練：范峻銘 管理：劉育志 隊長：1005036劉俊廷

隊員：1005037許子倫 1005038許子恆 1005039徐承瑞

(8) 中林國小

領隊：李宗洲 教練：范峻銘 隊長：1005040邱竑蓀

(9) 民雄國小

領隊：蔡明昇 教練：葉錦舜 周玗霈 蔡兒嘉 管理：劉議聰

隊員：1005041孫玄祐 1005042何易駿 1005043陳縉揚 1005044王廷睿 1005045賴彥綸
1005046何致賢 1005047鄭家旻 1005048洪勝諺 1005049楊承祐

(10) 東榮國小

領隊：吳春慧 教練：王世偉 管理：林辰翰 隊長：1005050黃元鴻

隊員：1005051劉鎧安 1005052曾威博 1005053張宇承 1005054賴冠霖

(11) 三興國小

領隊：吳淑茹 教練：黃惠賢 管理：林嘉威 隊長：1005055林詠恩

隊員：1005056林泓逸 1005057劉綱宸 1005058羅允佑 1005059羅翊紘

(12) 松山國小

領隊：蔡文山 教練：翁國明 管理：麻恩揚

隊員：1005060劉哲瑜

(13) 蒜頭國小

領隊：張美志 教練：邱登鎰 管理：姚宗汶 隊長：1005061戴楷烜

隊員：1005062侯宥齊

(14) 更寮國小

領隊：陳淑惠 教練：黃頌舜 管理：廖育鋒

隊員：1005063吳靖國

(15) 港墘國小

領隊：陳瑞賢

隊員：1005064吳宗洋

(16) 龍崗國小

領隊：吳芊萱 教練：孟聖凱

隊員：1005065張原熏

(17) 後塘國小

領隊：蔡志榮 管理：陳毓琪 隊長：1005066陳品熙

(18) 太保國小

教練：張瑋玲

隊員：1005067蘇郁智

(19) 南新國小

領隊：莊政道 教練：蕭宇辰 邱登鎰 黃惠賢 管理：蔡宜政

隊員：1005072李振裕 1005068張家睿 1005073黃偉倫 1005074黃煒翔 1005069宋御誠
1005070林詠宸 1005075柯冠羽 1005071何侑任 1005076張晏宸 1005077盧靖翰
1005078黃偉城 1005079盧柏丞 1005080郭宏昱 1005081林勤軒

(20) 民國國小

領隊：劉秀燕 教練：吳政儒 陳協進 管理：方祥宇 隊長：1005082陳祐浚
隊員：1005083詹延晟 1005084張軒豪

(21) 竹崎國小

領隊：陳威良 教練：童天智 管理：劉桂芳
隊員：1005085黃榆丞

(22) 鹿滿國小

領隊：陳弘宜 教練：童天智 管理：蔡亞璇
隊員：1005086盧鈞浩 1005087張子衾 1005088盧宥寬

(23) 梅山國小

領隊：林金枝 教練：范峻銘 管理：林潔芳 隊長：1005093何元翔
隊員：1005090張尚綸 1005094劉益誌 1005089陳玟濤 1005091林宏育 1005092林裕傑

(24) 大南國小

教練：范峻銘
隊員：1005095曹楷岳 1005096曹楷昕 1005097江浩瑀 1005098李玄文

(25) 十字國小

領隊：許秀卿 教練：葉子嘉 顏淑華 管理：劉冠甫 隊長：1005099許隼研
隊員：1005100廖宥勛 1005101石奇洛 1005102許杰炘

(26) 布新國小

領隊：陳月珍 教練：孟聖凱 隊長：1005103黃坤山
隊員：1005104蔡昀宸

(27) 平林國小

領隊：劉麗吟 教練：范峻銘 陳弘輝 隊長：1005105涂辰彥
隊員：1005117蘇于愷 1005106范凱翔 1005107簡郡佑 1005108簡 彥 1005109林秉樂
1005110林秉閱 1005111胡穎杰 1005112何宥澄 1005113蔡易桓 1005114陳奕喆
1005115李秉宸 1005116江齊軒

(28) 梅北國小

領隊：翁俊忠 教練：范峻銘 管理：黃彥霖 隊長：1005118林昶勳
隊員：1005119程煥恩 1005120陳宥運 1005121陳宥竹 1005122陳寶崴

(29) 祥和國小

領隊：陳志峰 教練：林宜青 張瑋玲 管理：邱耀坤 隊長：1005123陳泳旭
隊員：1005124侯詠恩 1005125王仕翰 1005126侯允睿 1005127黃菩音 1005128施宥睿
1005129羅子宸 1005130劉志豪 1005131葉昱賢 1005132林成祐 1005133魏呈硯
1005134吳帛洋 1005135張奇恩

品勢國小女生組

(1) 朴子國小

領隊：李春輝 管理：陳智豪 隊長：1006001游宸霖

(2) 大同國小

領隊：吳順發 教練：徐禮慧 張瑋玲 張雅惠 管理：溫婉怡

隊長：1006002黃聿婷

隊員：1006003林昕琮 1006004劉宸妍 1006005陳宥彤 1006006張羽萱 1006007陳禹嫣
1006008黃嫻棠 1006009張羽彤 1006010吳方怡 1006011蘇芷萱 1006012陳禹彤
1006013楊巧翎 1006014許子晴

(3) 新塭國小

領隊：謝桐偉 教練：孟聖凱 管理：蕭旭宏 隊長：1006015洪愷君

(4) 新岑國小

領隊：蔡志成 教練：孟聖凱 管理：陳子平 隊長：1006016王亮琳

隊員：1006017林玄茹

(5) 大林國小

領隊：謝金能 教練：范峻銘 管理：莊正得

隊員：1006018劉品攸

(6) 民雄國小

領隊：蔡明昇 教練：葉錦舜 黃雅惠 蕭宗平 管理：李佩儒

隊員：1006019江若瑄 1006020江歆倪 1006021林詠綺 1006022溫凱甯 1006023卓鈺晴

(7) 三興國小

領隊：吳淑茹 教練：黃惠賢 管理：林嘉威 隊長：1006024周令子

隊員：1006025趙士嫻 1006026趙世婷 1006027張芷諭 1006028張語庭

(8) 柳溝國小

領隊：陳嫩慈 教練：陳麗珠 何泊燃

隊員：1006029李芷榕

(9) 蒜頭國小

領隊：張美志 教練：邱登鎡 管理：姚宗汶 隊長：1006030郭采靜

隊員：1006031吳柔錚 1006032王亮曉

(10) 龍崗國小

領隊：吳芊萱 教練：孟聖凱

隊員：1006033張庭語

(11) 太保國小

教練：林宜青 郭子筠

隊員：1006034戴妍昕

(12) 安東國小

領隊：吳宗成 教練：陳世凱 林宜青 管理：游宛靖

隊員：1006035龔宇宸

(13) 南新國小

領隊：莊政道 教練：黃惠賢 邱登鎰 蕭宇辰 管理：蔡宜政

隊員：1006039葉星昶 1006040黃湘庭 1006036葉芸瑋 1006041林禹甯 1006037劉子僑

1006042吳宇芳 1006043吳卉語 1006038陳盈瑄 1006044葉昱廷 1006045吳翊寧

1006046江沛宸 1006047侯采馨 1006048林姁霏

(14) 新埤國小

領隊：陳怡君 教練：陳詩凱 管理：江榮男

隊員：1006049陳語葳

(15) 民和國小

領隊：劉秀燕 教練：吳政儒 陳協進 管理：方祥宇 隊長：1006050朝翌欣

隊員：1006051吳語宸

(16) 竹崎國小

領隊：陳威良 教練：童天智 管理：劉桂芳

隊員：1006052李宥琳

(17) 梅山國小

領隊：林金枝 教練：范峻銘 管理：林潔芳

隊員：1006053李晴文 1006054李瑀恬

(18) 十字國小

領隊：許秀卿 教練：葉子嘉 顏淑華 管理：劉冠甫 隊長：1006055許薰云

隊員：1006056蔡文婕

(19) 平林國小

領隊：劉麗吟 教練：范峻銘 陳弘輝 管理：葉俊其 隊長：1006057胡詩好

隊員：1006058陳以樂 1006059陳以恩 1006060涂宸芯 1006061羅唯恩 1006062李秉芯

(20) 梅北國小

領隊：翁俊忠 教練：范峻銘 管理：黃彥霖 隊長：1006063林詩穎

(21) 祥和國小

領隊：陳志峰 教練：林宜青 張瑋玲 管理：蔡明蒔 隊長：1006067徐苡甄

隊員：1006068陳彥安 1006069王邦芸 1006065陳怡霏 1006064魏妘珈 1006066劉子瑜

1006070盧宥蓁 1006071劉景儀

對打社會男子組

(1) 大林鎮

隊員：1007001楊凱雲

(2) 中埔鄉

教練：張廣曜 隊長：1007002張廣曜

(3) 竹崎鄉

領隊：呂穎忠 教練：童天智 黃煥雄 管理：林淑芬 隊長：1007003蕭豪佐
隊員：1007004劉啟舜 1007005蔡淳亦

(4) 鹿草鄉

領隊：歐陽群宏 教練：林宜青 隊長：1007006黃宥笙

(5) 太保市

隊員：1007007張俊豐

(6) 義竹鄉

領隊：蔣佳樺 教練：陳淑芬 陳信志 管理：黃俊瑋 隊長：1007008李翔民

對打社會女子組

(1) 竹崎鄉

領隊：呂穎忠 教練：童天智 黃煥雄 管理：林淑芬 隊長：1008001蔡季庭
隊員：1008002林家妤 1008003蔡昀蓁

(2) 民雄鄉

教練：翁國明 陳怡儒 隊長：1008004譚夏玲
隊員：1008005簡琦霏

(3) 朴子市

領隊：許志耀 教練：張瑋玲 徐禮慧 管理：許丞 隊長：1008006林琬婷

對打國中男生組

(1) 永慶高中

領隊：郭春松 教練：陳世凱 林宜青 管理：蔡明忠 隊長：1009001曾楷鈞
隊員：1009002王泓喆 1009003林子睿

(2) 東石國中

領隊：林子欽 教練：張瑋玲 管理：黃淑梅

隊員：1009004陳品諺 1009005洪琨堯

(3) 布袋國中

領隊：呂文賢 教練：孟聖凱 管理：邱妙蟬 隊長：1009006王堃翰

隊員：1009007陳泊睿

(4) 大林國中

領隊：簡淑玲 教練：范峻銘 管理：陳威碩 隊長：1009008何軒宇

隊員：1009009林昀廷 1009010魏治平 1009011王詠年 1009012童義竣 1009013鄭凱耀
1009014郭晨捷 1009015徐承佑 1009016范凱鈞 1009017顏廷樺 1009018林宥叡

(5) 嘉新國中

領隊：張家碩 教練：吳鎧安 邱登鎰 隊長：1009019許榮恩

隊員：1009020林家謙 1009021方均禾 1009022李晨暄 1009023鄭兆恩 1009024賴承韋
1009025葉晨亮 1009026江翎睿 1009027黃宥鈞 1009028陳永成

(6) 義竹國中

領隊：蔣佳樺 教練：陳信志 陳淑芬 隊長：1009029謝承翰

隊員：1009030蔡侑錫 1009031蔡瑞軒 1009032翁唯捷 1009033施俊宇 1009034廖祈勛
1009035黃柏育 1009036陳威暄 1009037林廷佑 1009038楊宇聖 1009039李柏叡
1009040張祐嘉 1009041蔡昱安 1009042謝又迦 1009043侯瑞霖

對打國中女生組

(1) 永慶高中

領隊：郭春松 教練：陳世凱 林宜青 管理：蔡明忠 隊長：1010001陳彥蓉

(2) 朴子國中

領隊：黃雪惠 教練：張瑋玲 管理：黃郁馨

隊員：1010002黃微喻 1010003謝昀珍

(3) 布袋國中

領隊：呂文賢 教練：孟聖凱 管理：邱妙蟬 隊長：1010004周好柔

(4) 大林國中

領隊：簡淑玲 教練：范峻銘 管理：陳威碩 隊長：1010005沈妘佳

(5) 嘉新國中

領隊：張家碩 教練：吳鎧安 邱登鎰 管理：吳英慶 隊長：1010006李侑宣

隊員：1010007張若慈 1010008張茗甄

(6) 水上國中

領隊：陳幸琪 教練：陳志傑 隊長：1010009馬安妤

(7) 忠和國中

領隊：方信于 教練：李庭蕪 管理：王鈺晶 隊長：1010010陳雅菁

(8) 義竹國中

領隊：蔣佳樺 教練：陳信志 陳淑芬 管理：陳隆誌 隊長：1010018黃宣婷

隊員：1010011何姿葦 1010012張思綺 1010013黃婁家 1010014蔡浣筑 1010015蔡喬茵
1010016吳佩雯 1010017蕭韶璇

對打國小男生組

(1) 大同國小

領隊：吳順發 教練：徐禮慧 張雅惠 張瑋玲 管理：溫婉怡

隊長：1011001黃仁宥

隊員：1011002莊柏鈞 1011003黃威典 1011004林鼎翰 1011005吳政嶧 1011006陳胤澄
1011007劉宇豪 1011008謝侑倫 1011009林祥宥 1011010馮奕瑞 1011011莊子閔
1011012陳宥勳 1011013李韋志 1011014許明哲 1011015黃泯諺 1011016黃東允
1011017黃品學 1011018黃建齊 1011019蔡新翰 1011020馮奕愷 1011021劉宸王俞

(2) 松梅國小

領隊：黃志強 教練：郭子筠 管理：劉子靖 隊長：1011022陳雍勝

(3) 大鄉國小

領隊：曾南薰 教練：林宜青 管理：黃諶燕

隊員：1011023蔡昇谷

(4) 布袋國小

領隊：劉威志 教練：孟聖凱 隊長：1011024蔡馭臣

隊員：1011025蕭子巖

(5) 大林國小

領隊：謝金能 教練：范峻銘 管理：陳柏勳

隊員：1011026林俊安 1011027陳建亦

(6) 三和國小

領隊：尤建順 教練：范峻銘 管理：劉育志 隊長：1011028劉俊廷

隊員：1011029許子倫 1011030許子恆

(7) 文昌國小

領隊：賴英杰 教練：江哲嘉 管理：施弘燦 隊長：1011031江若谷

(8) 更寮國小

領隊：陳淑惠 教練：黃頌舜 管理：廖育鋒

隊員：1011032吳靖國

(9) 港墘國小

領隊：陳瑞賢

隊員：1011033吳宗洋

(10) 龍崗國小

領隊：吳芊萱 教練：孟聖凱

隊員：1011034張原熏

(11) 義竹國小

領隊：闕裕清 教練：陳信志 管理：黃永舜 隊長：1011037黃泊睿

隊員：1011035黃玉辰 1011036張鐘玄 1011038翁合賢 1011039林佑達 1011040黃柏鈞
1011041廖子毅 1011042查柏豪 1011043黃子軒

(12) 過路國小

領隊：張寶宗 教練：陳信志 管理：王朝祥 隊長：1011044謝承霖

(13) 太保國小

教練：張瑋玲

隊員：1011045蘇郁智

(14) 南新國小

領隊：莊政道 教練：邱登鎰 蕭宇辰 黃惠賢 管理：蔡宜政

隊員：1011046張家睿 1011047宋御誠 1011048黃鉞凱 1011049黃偉倫 1011050黃偉城
1011051郭宏昱

(15) 新埤國小

領隊：陳怡君 教練：陳詩凱 管理：江榮男

隊員：1011052李沛陽

(16) 水上國小

領隊：許瑞陽 管理：夏鈺恩

隊員：1011053鄭乃綸 1011054郭豪洺 1011055賴語絃 1011056劉冠宏 1011057馬翊紘
1011058高承楷 1011059陳秉皓 1011060崔宸樑 1011061李偉誌 1011062林樟凱
1011063賴信主

(17) 民和國小

領隊：劉秀燕 教練：吳政儒 管理：柳志達 隊長：1011064陳祐浚

(18) 竹崎國小

領隊：陳威良 教練：童天智 管理：劉桂芳 隊長：1011066李易宸

隊員：1011065黃榆丞

(19) 鹿滿國小

領隊：陳弘宜 教練：童天智 管理：蔡亞璇

隊員：1011067盧鈞浩 1011068張子衿 1011069盧宥寬 1011070張子融

(20) 梅山國小

領隊：林金枝 教練：范峻銘 管理：林潔芳 隊長：1011072何元翔

隊員：1011071劉益誌

(21) 大南國小

教練：范峻銘

隊員：1011073李玄文

(22) 平林國小

領隊：劉麗吟 教練：范峻銘 陳弘輝 管理：劉家芸 隊長：1011074涂辰彥

隊員：1011075范凱翔 1011076簡郡佑 1011077蘇于愷 1011078胡穎杰

(23) 祥和國小

領隊：陳志峰 教練：林宜青 張瑋玲 管理：邱耀坤 隊長：1011079陳泳旭

隊員：1011080侯詠恩 1011081王仕翰 1011082吳帛洋 1011083劉志豪 1011084余柏賢

1011085施宥睿 1011086張俊杰 1011087魏呈硯 1011088張奇恩

(24) 福樂國小

領隊：蔡鎮名 教練：翁國明 管理：謝英傑 隊長：1011089吳楨逸

隊員：1011090吳楨翔

對打國小女生組

(1) 朴子國小

領隊：李春輝 管理：陳智豪 隊長：1012001游宸菘

(2) 大同國小

領隊：吳順發 教練：徐禮慧 張雅惠 張瑋玲 管理：溫婉怡

隊長：1012002陳禹彤

隊員：1012003黃聿婷 1012004林昕琿 1012005劉宸妍 1012006張羽萱 1012007陳禹嫣

1012008黃嫻棠 1012009吳方怡 1012010蘇芷萱 1012011許子晴 1012012楊巧翎

(3) 大林國小

領隊：謝金能 教練：范峻銘 管理：莊正得

隊員：1012013劉品攸

(4) 龍崗國小

領隊：吳芊萱 教練：孟聖凱

隊員：1012014張庭語

(5) 義竹國小

領隊：闕裕清 教練：陳信志 管理：蕭亞凡 隊長：1012015黃苡瑄
隊員：1012016張詠涵 1012017翁玉鳳

(6) 太保國小

教練：林宜青 郭子筠
隊員：1012018戴妍昕 1012019邱柔禎

(7) 南新國小

領隊：莊政道 教練：詹長吉 邱登鎰 蕭宇辰 管理：蔡宜政
隊長：1012027陳妍宇
隊員：1012020林姁霏 1012021劉子僑 1012022吳宇芳 1012023葉昱廷 1012024吳翊寧
1012025江沛宸 1012026蔡瑀彤 1012028吳卉語 1012029林禹甯 1012030葉星祐
1012031黃湘庭

(8) 水上國小

領隊：許瑞陽 管理：夏鈺恩 隊長：1012032林靖紋
隊員：1012033賴依主

(9) 柳林國小

領隊：黃澄嘉 教練：林駿維 管理：張曉黎 隊長：1012034李沛萁

(10) 南靖國小

領隊：曾俊銘 教練：陳志傑 管理：曾玲真 隊長：1012035徐琳蓉

(11) 民國國小

領隊：劉秀燕 教練：吳政儒 管理：陳協進 隊長：1012036朝翌欣

(12) 平林國小

領隊：劉麗吟 教練：范峻銘 陳弘輝 隊長：1012037胡詩好
隊員：1012038陳以樂 1012039陳以恩 1012040涂宸芯

(13) 祥和國小

領隊：陳志峰 教練：林宜青 張瑋玲 管理：蔡明蒔 隊長：1012041徐苡甄
隊員：1012042盧宥蓁 1012043涂苙蓁 1012044陳怡霏 1012045魏妘珈 1012046王品茜
1012047劉景儀

跆拳道各項目名單

品勢社會男子組

(1) 公開組

共4人 取2名

01. 1001003黃宥笙(鹿草鄉) 02. 1001001蔡辰泓(東石鄉) 03. 1001004宋庭逸(民雄鄉)
04. 1001002張廣曜(中埔鄉)

品勢社會女子組

(1) 公開組

共5人 取3名

01. 1002002簡琦霏(民雄鄉) 02. 1002003王宥之(民雄鄉) 03. 1002005王庭茵(朴子市)
04. 1002001譚夏玲(民雄鄉) 05. 1002004林琬婷(朴子市)

品勢國中男生組

(1) 色帶初級

共9人 取7名

01. 1003035侯瑞霖(義竹國中) 02. 1003033黃宥鈞(嘉新國中) 03. 1003034陳永成(嘉新國中)
04. 1003032江翎睿(嘉新國中) 05. 1003008陳建丞(布袋國中) 06. 1003030賴承韋(嘉新國中)
07. 1003020吳淨霖(大林國中) 08. 1003031葉晨亮(嘉新國中) 09. 1003024劉宸均(大吉國中)

(2) 色帶中級

共7人 取5名

01. 1003026林家謙(嘉新國中) 02. 1003009周羽豪(布袋國中) 03. 1003007陳泊睿(布袋國中)
04. 1003029鄭兆恩(嘉新國中) 05. 1003015郭晨捷(大林國中) 06. 1003028李晨暘(嘉新國中)
07. 1003027方均禾(嘉新國中)

(3) 色帶高級

共11人 取8名

01. 1003002曾楷鈞(永慶高中) 02. 1003014鄭凱耀(大林國中) 03. 1003012魏治平(大林國中)
04. 1003019林宥叡(大林國中) 05. 1003023林暄祐(大吉國中) 06. 1003025許榮恩(嘉新國中)
07. 1003016徐承佑(大林國中) 08. 1003005洪琨堯(東石國中) 09. 1003021王詠年(大林國中)
10. 1003001呂亞倫(協同高中) 11. 1003004林子睿(永慶高中)

(4) 公開組

共8人 取6名

01. 1003018顏廷樺(大林國中) 02. 1003013童義竣(大林國中) 03. 1003010何軒宇(大林國中)
04. 1003011林昀廷(大林國中) 05. 1003003王滋喆(永慶高中) 06. 1003017范凱鈞(大林國中)
07. 1003022徐竑恩(新港國中) 08. 1003006陳品諺(東石國中)

(5) 團體組

參賽隊數不足，未成賽

大林國中

1003010何軒宇 1003013童義竣 1003011林昀廷

品勢國中女生組

(1) 色帶初級

共4人 取2名

01. 1004008安家睿(民雄國中) 02. 1004017江珮儀(義竹國中) 03. 1004007王謹瑄(新港國中)
04. 1004015張恩綺(義竹國中)

(2) 色帶中級

共6人 取4名

01. 1004005周妤柔(布袋國中) 02. 1004016黃婁家(義竹國中) 03. 1004013洪育琳(義竹國中)
04. 1004011張茗甄(嘉新國中) 05. 1004014蕭韶璇(義竹國中) 06. 1004004黃毓穎(朴子國中)

(3) 色帶高級

共4人 取2名

01. 1004002黃微喻(朴子國中) 02. 1004003謝昀珍(朴子國中) 03. 1004012吳佩雯(義竹國中)
04. 1004010張若慈(嘉新國中)

(4) 公開組

共3人 取1名

01. 1004006沈妘佳(大林國中) 02. 1004009李侑宣(嘉新國中) 03. 1004001陳品文(嘉科實驗中學)

品勢國小男生組

(1) 高年級色帶初級

共7人 取5名

01. 1005067蘇郁智(太保國小) 02. 1005083詹延晟(民和國小) 03. 1005084張軒豪(民和國小)
04. 1005088盧宥寬(鹿滿國小) 05. 1005027蔡冀賢(新岑國小) 06. 1005024蔡昇谷(大鄉國小)
07. 1005059羅翊絃(三興國小)

(2) 高年級色帶中級

共11人 取8名

01. 1005035陳羿安(大林國小) 02. 1005108簡彥(平林國小) 03. 1005128施宥睿(祥和國小)
04. 1005079盧柏丞(南新國小) 05. 1005099許隼研(十字國小) 06. 1005104蔡昀宸(布新國小)
07. 1005120陳宥運(梅北國小) 08. 1005074黃煒翔(南新國小) 09. 1005070林詠宸(南新國小)
10. 1005098李玄文(大南國小) 11. 1005127黃菩音(祥和國小)

(3) 高年級色帶高級

共16人 取8名

01. 1005078黃偉城(南新國小)
02. 1005107簡郡佑(平林國小)
03. 1005028黃誠翔(大林國小)
04. 1005117蘇于愷(平林國小)
05. 1005125王仕翰(祥和國小)
06. 1005064吳宗洋(港墘國小)
07. 1005018黃品學(大同國小)
08. 1005016黃泯諺(大同國小)
09. 1005080郭宏昱(南新國小)
10. 1005055林詠恩(三興國小)
11. 1005015許明哲(大同國小)
12. 1005014李韋志(大同國小)
13. 1005022劉宸王俞(大同國小)
14. 1005105涂辰彥(平林國小)
15. 1005017黃東允(大同國小)
16. 1005090張尚綸(梅山國小)

(4) 高年級黑帶

共14人 取8名

01. 1005118林尠勳(梅北國小)
02. 1005020黃仁宥(大同國小)
03. 1005043陳縉揚(民雄國小)
04. 1005119程煥恩(梅北國小)
05. 1005124侯詠恩(祥和國小)
06. 1005019黃建齊(大同國小)
07. 1005036劉俊廷(三和國小)
08. 1005042何易駿(民雄國小)
09. 1005106范凱翔(平林國小)
10. 1005093何元翔(梅山國小)
11. 1005041孫玄祐(民雄國小)
12. 1005123陳泳旭(祥和國小)
13. 1005030陳建亦(大林國小)
14. 1005066陳品熙(後塘國小)

(5) 中年級色帶初級

共16人 取8名

01. 1005100廖宥勛(十字國小)
02. 1005003黃威典(大同國小)
03. 1005112何宥澄(平林國小)
04. 1005101石奇洛(十字國小)
05. 1005110林秉閱(平林國小)
06. 1005023陳雍勝(松梅國小)
07. 1005076張晏宸(南新國小)
08. 1005085黃榆丞(竹崎國小)
09. 1005082陳祐浚(民和國小)
10. 1005086盧鈞浩(鹿滿國小)
11. 1005131葉昱賢(祥和國小)
12. 1005057劉綱宸(三興國小)
13. 1005109林秉樂(平林國小)
14. 1005133魏呈硯(祥和國小)
15. 1005061戴楷烜(蒜頭國小)
16. 1005102許杰忻(十字國小)

(6) 中年級色帶中級

共18人 取8名

01. 1005113蔡易桓(平林國小)
02. 1005121陳宥竹(梅北國小)
03. 1005062侯宥齊(蒜頭國小)
04. 1005063吳靖國(更寮國小)
05. 1005007陳胤澄(大同國小)
06. 1005056林泓逸(三興國小)
07. 1005077盧靖翰(南新國小)
08. 1005075柯冠羽(南新國小)
09. 1005008劉宇豪(大同國小)
10. 1005111胡穎杰(平林國小)
11. 1005039徐承瑞(三和國小)
12. 1005129羅子宸(祥和國小)
13. 1005130劉志豪(祥和國小)
14. 1005132林成祐(祥和國小)
15. 1005096曹楷昕(大南國小)
16. 1005103黃坤山(布新國小)
17. 1005025蕭子嚴(布袋國小)
18. 1005006吳政嶧(大同國小)

(7) 中年級色帶高級

共14人 取8名

01. 1005115李秉宸(平林國小)
02. 1005012莊子閔(大同國小)
03. 1005010林祥宥(大同國小)
04. 1005068張家睿(南新國小)
05. 1005029林俊安(大林國小)
06. 1005114陳奕喆(平林國小)
07. 1005040邱竑霖(中林國小)
08. 1005009謝侑倫(大同國小)
09. 1005011馮奕瑞(大同國小)
10. 1005038許子恆(三和國小)
11. 1005032林柏諺(大林國小)
12. 1005031陳宥叡(大林國小)
13. 1005013陳宥勳(大同國小)
14. 1005037許子倫(三和國小)

(8) 中年級黑帶

共11人 取8名

01. 1005048洪勝諺(民雄國小) 02. 1005044王廷睿(民雄國小) 03. 1005089陳玟澔(梅山國小)
04. 1005051劉鎧安(東榮國小) 05. 1005045賴彥綸(民雄國小) 06. 1005021蔡新翰(大同國小)
07. 1005047鄭家旻(民雄國小) 08. 1005046何致賢(民雄國小) 09. 1005094劉益誌(梅山國小)
10. 1005052曾威博(東榮國小) 11. 1005050黃元鴻(東榮國小)

(9) 低年級色帶初級

共15人 取8名

01. 1005071何侑任(南新國小) 02. 1005097江浩瑀(大南國小) 03. 1005135張奇恩(祥和國小)
04. 1005073黃偉倫(南新國小) 05. 1005060劉哲瑜(松山國小) 06. 1005081林勤軒(南新國小)
07. 1005134吳帛洋(祥和國小) 08. 1005002莊柏鈞(大同國小) 09. 1005026蔡忻叡(布袋國小)
10. 1005001陳品憲(大同國小) 11. 1005087張子衾(鹿滿國小) 12. 1005058羅允佑(三興國小)
13. 1005049楊承祐(民雄國小) 14. 1005122陳寶歲(梅北國小) 15. 1005126侯允睿(祥和國小)

(10) 低年級色帶中級

共9人 取7名

01. 1005092林裕傑(梅山國小) 02. 1005095曹楷岳(大南國小) 03. 1005004林鼎翰(大同國小)
04. 1005072李振裕(南新國小) 05. 1005091林宏育(梅山國小) 06. 1005065張原熏(龍崗國小)
07. 1005034林俊榮(大林國小) 08. 1005033劉品呈(大林國小) 09. 1005069宋御誠(南新國小)

(11) 低年級色帶高級

共3人 取1名

01. 1005116江齊軒(平林國小) 02. 1005005馮奕愷(大同國小) 03. 1005054賴冠霖(東榮國小)

(12) 低年級黑帶

參賽人數不足，未成賽

- 1005053張宇承(東榮國小)

品勢國小女生組

(1) 高年級色帶初級

共11人 取8名

01. 1006038陳盈瑄(南新國小) 02. 1006030郭采靜(蒜頭國小) 03. 1006050朝翌欣(民和國小)
04. 1006032王亮嘒(蒜頭國小) 05. 1006064魏妘珈(祥和國小) 06. 1006049陳語葳(新埤國小)
07. 1006056蔡文婕(十字國小) 08. 1006051吳語宸(民和國小) 09. 1006055許薰云(十字國小)
10. 1006009張羽彤(大同國小) 11. 1006031吳柔錚(蒜頭國小)

(2) 高年級色帶中級

共3人 取1名

01. 1006033張庭語(龍崗國小) 02. 1006024周令子(三興國小) 03. 1006023卓鈺晴(民雄國小)

(3) 高年級色帶高級

共4人 取2名

01. 1006011蘇芷萱(大同國小) 02. 1006046江沛宸(南新國小) 03. 1006059陳以恩(平林國小)
04. 1006018劉品攸(大林國小)

(4) 高年級黑帶

共4人 取2名

01. 1006022溫凱甯(民雄國小) 02. 1006021林詠綺(民雄國小) 03. 1006001游宸霖(朴子國小)
04. 1006012陳禹彤(大同國小)

(5) 中年級色帶初級

共4人 取2名

01. 1006066劉子瑜(祥和國小) 02. 1006017林玄茹(新岑國小) 03. 1006036葉芸瑋(南新國小)
04. 1006005陳宥彤(大同國小)

(6) 中年級色帶中級

共8人 取6名

01. 1006037劉子僑(南新國小) 02. 1006025趙士嫻(三興國小) 03. 1006026趙世婷(三興國小)
04. 1006016王亮琳(新岑國小) 05. 1006044葉昱廷(南新國小) 06. 1006027張芷諭(三興國小)
07. 1006043吳卉語(南新國小) 08. 1006069王邦芸(祥和國小)

(7) 中年級色帶高級

共12人 取8名

01. 1006060涂宸芯(平林國小) 02. 1006065陳怡霏(祥和國小) 03. 1006048林姁霏(南新國小)
04. 1006008黃姝棠(大同國小) 05. 1006007陳禹媽(大同國小) 06. 1006034戴妍昕(太保國小)
07. 1006057胡詩妤(平林國小) 08. 1006010吳方怡(大同國小) 09. 1006042吳宇芳(南新國小)
10. 1006045吳翊寧(南新國小) 11. 1006006張羽萱(大同國小) 12. 1006058陳以樂(平林國小)

(8) 中年級黑帶

共5人 取3名

01. 1006020江歆倪(民雄國小) 02. 1006019江若瑄(民雄國小) 03. 1006068陳彥安(祥和國小)
04. 1006029李芷榕(柳溝國小) 05. 1006067徐苡甄(祥和國小)

(9) 低年級色帶初級

共10人 取8名

01. 1006040黃湘庭(南新國小) 02. 1006047侯采馨(南新國小) 03. 1006071劉景儀(祥和國小)
04. 1006052李宥琳(竹崎國小) 05. 1006014許子晴(大同國小) 06. 1006002黃聿婷(大同國小)
07. 1006028張語庭(三興國小) 08. 1006054李瑀恬(梅山國小) 09. 1006013楊巧翎(大同國小)
10. 1006070盧宥蓁(祥和國小)

(10) 低年級色帶中級

共6人 取4名

01. 1006003林昕蓉(大同國小) 02. 1006015洪愷君(新塢國小) 03. 1006041林禹甯(南新國小)
04. 1006061羅唯恩(平林國小) 05. 1006063林詩穎(梅北國小) 06. 1006053李晴文(梅山國小)

(11) 低年級色帶高級

共4人 取2名

01. 1006062李秉苙(平林國小) 02. 1006039葉星祐(南新國小) 03. 1006004劉宸妍(大同國小)
04. 1006035龔宇宸(安東國小)

對打社會男子組

(1) 58公斤級

參賽人數不足，未成賽

1007006黃宥笙(鹿草鄉)

(2) 63公斤級

共2人 取1名

01. 1007003蕭豪佐(竹崎鄉) 02. 1007007張俊豐(太保市)

(3) 68公斤級

參賽人數不足，未成賽

1007008李翔民(義竹鄉)

(4) 74公斤級

共3人 取1名

01. 1007004劉啟舜(竹崎鄉) 02. 1007002張廣曜(中埔鄉) 03. 1007005蔡淳亦(竹崎鄉)

(5) 87公斤級

參賽人數不足，未成賽

1007001楊凱雲(大林鎮)

對打社會女子組

(1) 46公斤級

參賽人數不足，未成賽

1008004譚夏玲(民雄鄉)

(2) 53公斤級

共2人 取1名

01. 1008006林琬婷(朴子市) 02. 1008002林家好(竹崎鄉)

(3) 57公斤級

共2人 取1名

01. 1008001蔡季庭(竹崎鄉) 02. 1008005簡琦霏(民雄鄉)

(4) 73公斤以上

參賽人數不足，未成賽

1008003蔡昀蓁(竹崎鄉)

對打國中男生組

(1) 公開45公斤級

共5人 取3名

01. 1009004陳品諺(東石國中) 02. 1009015徐承佑(大林國中) 03. 1009035黃柏育(義竹國中)

04. 1009017顏廷樺(大林國中) 05. 1009002王滋喆(永慶高中)

(2) 公開48公斤級

共2人 取1名

01. 1009010魏治平(大林國中) 02. 1009034廖祈勛(義竹國中)

(3) 公開55公斤級

共2人 取1名

01. 1009031蔡瑞軒(義竹國中) 02. 1009016范凱鈞(大林國中)

(4) 公開59公斤級

共3人 取1名

01. 1009009林昀廷(大林國中) 02. 1009013鄭凱耀(大林國中) 03. 1009008何軒宇(大林國中)

(5) 公開63公斤級

共2人 取1名

01. 1009030蔡侑錫(義竹國中) 02. 1009020林家譚(嘉新國中)

(6) 公開73公斤級

共2人 取1名

01. 1009029謝承翰(義竹國中) 02. 1009012童義竣(大林國中)

(7) 公開78公斤級

共2人 取1名

01. 1009006王莖翰(布袋國中) 02. 1009021方均禾(嘉新國中)

(8) 公開78公斤以上

共3人 取1名

01. 1009011王詠年(大林國中) 02. 1009033施俊宇(義竹國中) 03. 1009032翁唯捷(義竹國中)

(9) 一般45公斤級

共5人 取3名

01. 1009036陳威暘(義竹國中) 02. 1009019許榮恩(嘉新國中) 03. 1009001曾楷鈞(永慶高中)

04. 1009005洪琨堯(東石國中) 05. 1009043侯瑞霖(義竹國中)

(10) 一般51公斤級

參賽人數不足，未成賽

1009038楊宇聖(義竹國中)

(11) 一般55公斤級

共3人 取1名

01. 1009018林宥叡(大林國中) 02. 1009024賴承韋(嘉新國中) 03. 1009037林廷佑(義竹國中)

(12) 一般59公斤級

共2人 取1名

01. 1009039李柏叡(義竹國中) 02. 1009003林子睿(永慶高中)

(13) 一般63公斤級

共3人 取1名

01. 1009007陳泊睿(布袋國中) 02. 1009042謝又迦(義竹國中) 03. 1009027黃宥鈞(嘉新國中)

(14) 一般68公斤級

共2人 取1名

01. 1009014郭晨捷(大林國中) 02. 1009041蔡昱安(義竹國中)

(15) 一般73公斤級

參賽人數不足，未成賽

1009022李晨暘(嘉新國中)

(16) 一般78公斤級

參賽人數不足，未成賽

1009025葉晨亮(嘉新國中)

(17) 一般78公斤以上

共4人 取2名

01. 1009026江翎睿(嘉新國中) 02. 1009028陳永成(嘉新國中) 03. 1009023鄭兆恩(嘉新國中)
04. 1009040張祐嘉(義竹國中)

對打國中女生組

(1) 公開49公斤級

共3人 取1名

01. 1010001陳彥蓉(永慶高中) 02. 1010006李侑宣(嘉新國中) 03. 1010009馬安妤(水上國中)

(2) 公開55公斤級

參賽人數不足，未成賽

1010015蔡喬茵(義竹國中)

(3) 公開59公斤級

參賽人數不足，未成賽

1010005沈妘佳(大林國中)

(4) 公開63公斤級

參賽人數不足，未成賽

1010007張若慈(嘉新國中)

(5) 公開68公斤以上

參賽人數不足，未成賽

1010018黃宣婷(義竹國中)

(6) 一般42公斤級

參賽人數不足，未成賽

1010016吳佩雯(義竹國中)

(7) 一般44公斤級

參賽人數不足，未成賽

1010011何姿葦(義竹國中)

(8) 一般49公斤級

共3人 取1名

01. 1010003謝昀珍(朴子國中) 02. 1010004周妤柔(布袋國中) 03. 1010017蕭韶璇(義竹國中)

(9) 一般52公斤級

共2人 取1名

01. 1010002黃微喻(朴子國中) 02. 1010014蔡浣筑(義竹國中)

(10) 一般55公斤級

共2人 取1名

01. 1010010陳雅菁(忠和國中) 02. 1010013黃婁家(義竹國中)

(11) 一般59公斤級

共2人 取1名

01. 1010008張茗甄(嘉新國中) 02. 1010012張恩綺(義竹國中)

對打國小男生組

(1) 黑帶29公斤級

參賽人數不足，未成賽

1011001黃仁宥(大同國小)

(2) 黑帶31公斤級

共4人 取2名

01. 1011029許子倫(三和國小) 02. 1011075范凱翔(平林國小) 03. 1011030許子恆(三和國小)
04. 1011026林俊安(大林國小)

(3) 黑帶34公斤級

共2人 取1名

01. 1011071劉益誌(梅山國小) 02. 1011080侯詠恩(祥和國小)

(4) 黑帶37公斤級

共2人 取1名

01. 1011018黃建齊(大同國小) 02. 1011089吳楨逸(福樂國小)

(5) 黑帶40公斤級

參賽人數不足，未成賽

1011090吳楨翔(福樂國小)

(6) 黑帶44公斤級

共3人 取1名

01. 1011072何元翔(梅山國小) 02. 1011028劉俊廷(三和國小) 03. 1011019蔡新翰(大同國小)

(7) 黑帶58公斤級

參賽人數不足，未成賽

1011027陳建亦(大林國小)

(8) 黑帶58公斤以上

共2人 取1名

01. 1011079陳泳旭(祥和國小) 02. 1011074涂辰彥(平林國小)

(9) 一般25公斤級

共11人 取8名

01. 1011054郭豪洺(水上國小) 02. 1011035黃玉辰(義竹國小) 03. 1011049黃偉倫(南新國小)
04. 1011006陳胤澄(大同國小) 05. 1011078胡穎杰(平林國小) 06. 1011082吳帛洋(祥和國小)
07. 1011088張奇恩(祥和國小) 08. 1011053鄭乃綸(水上國小) 09. 1011011莊子閔(大同國小)
10. 1011055賴語絃(水上國小) 11. 1011002莊柏鈞(大同國小)

(10) 一般27公斤級

共9人 取7名

01. 1011064陳祐浚(民和國小) 02. 1011056劉冠宏(水上國小) 03. 1011083劉志豪(祥和國小)
04. 1011004林鼎翰(大同國小) 05. 1011058高承楷(水上國小) 06. 1011057馬翊絃(水上國小)
07. 1011003黃威典(大同國小) 08. 1011087魏呈硯(祥和國小) 09. 1011036張鐘玄(義竹國小)

(11) 一般29公斤級

共6人 取4名

01. 1011009林祥宥(大同國小) 02. 1011034張原熏(龍崗國小) 03. 1011010馮奕瑞(大同國小)
04. 1011048黃鈞凱(南新國小) 05. 1011012陳宥勳(大同國小) 06. 1011008謝侑倫(大同國小)

(12) 一般31公斤級

共10人 取8名

01. 1011047宋御誠(南新國小) 02. 1011065黃榆丞(竹崎國小) 03. 1011070張子融(鹿滿國小)
04. 1011032吳靖國(更寮國小) 05. 1011059陳秉皓(水上國小) 06. 1011020馮奕愷(大同國小)
07. 1011060崔宸樑(水上國小) 08. 1011014許明哲(大同國小) 09. 1011084余柏賢(祥和國小)
10. 1011021劉宸王俞(大同國小)

(13) 一般34公斤級

共10人 取8名

01. 1011040黃柏鈞(義竹國小) 02. 1011067盧鈞浩(鹿滿國小) 03. 1011062林樟凱(水上國小)
04. 1011023蔡昇谷(大鄉國小) 05. 1011077蘇子愷(平林國小) 06. 1011024蔡馭臣(布袋國小)
07. 1011061李偉誌(水上國小) 08. 1011045蘇郁智(太保國小) 09. 1011068張子衿(鹿滿國小)
10. 1011066李易宸(竹崎國小)

(14) 一般37公斤級

共4人 取2名

01. 1011063賴信主(水上國小) 02. 1011039林佑達(義竹國小) 03. 1011085施宥睿(祥和國小)
04. 1011038翁合賢(義竹國小)

(15) 一般40公斤級

共4人 取2名

01. 1011052李沛陽(新埤國小) 02. 1011015黃泯諺(大同國小) 03. 1011031江若谷(文昌國小)
04. 1011007劉宇豪(大同國小)

(16) 一般44公斤級

共4人 取2名

01. 1011076簡郡佑(平林國小) 02. 1011046張家睿(南新國小) 03. 1011017黃品學(大同國小)
04. 1011073李玄文(大南國小)

(17) 一般48公斤級

共4人 取2名

01. 1011037黃泊睿(義竹國小) 02. 1011025蕭子嚴(布袋國小) 03. 1011013李韋志(大同國小)
04. 1011016黃東允(大同國小)

(18) 一般53公斤級

共4人 取2名

01. 1011069盧宥寬(鹿滿國小) 02. 1011086張俊杰(祥和國小) 03. 1011005吳政嶧(大同國小)
04. 1011081王仕翰(祥和國小)

(19) 一般58公斤級

共3人 取1名

01. 1011042查柏豪(義竹國小) 02. 1011050黃偉城(南新國小) 03. 1011043黃子軒(義竹國小)

(20) 一般58公斤以上

共5人 取3名

01. 1011022陳雍勝(松梅國小) 02. 1011051郭宏昱(南新國小) 03. 1011044謝承霖(過路國小)
04. 1011033吳宗洋(港墘國小) 05. 1011041廖子毅(義竹國小)

對打國小女生組

(1) 黑帶25公斤級

參賽人數不足，未成賽

1012018戴妍昕(太保國小)

(2) 黑帶27公斤級

共4人 取2名

01. 1012029林禹甯(南新國小) 02. 1012028吳卉語(南新國小) 03. 1012024吳翊寧(南新國小)
04. 1012022吳宇芳(南新國小)

(3) 黑帶29公斤級

參賽人數不足，未成賽

1012032林靖紋(水上國小)

(4) 黑帶31公斤級

共2人 取1名

01. 1012037胡詩妤(平林國小) 02. 1012034李沛萁(柳林國小)

(5) 黑帶34公斤級

參賽人數不足，未成賽

1012002陳禹彤(大同國小)

(6) 黑帶37公斤級

共3人 取1名

01. 1012039陳以恩(平林國小) 02. 1012001游宸霖(朴子國小) 03. 1012038陳以樂(平林國小)

(7) 黑帶40公斤級

共2人 取1名

01. 1012013劉品攸(大林國小) 02. 1012040涂宸芯(平林國小)

(8) 黑帶46公斤級

共2人 取1名

01. 1012030葉星祐(南新國小) 02. 1012025江沛宸(南新國小)

(9) 黑帶50公斤級

參賽人數不足，未成賽

1012041徐苡甄(祥和國小)

(10) 黑帶54公斤以上

共4人 取2名

01. 1012019邱柔禎(太保國小) 02. 1012015黃苡瑄(義竹國小) 03. 1012023葉昱廷(南新國小)

04. 1012031黃湘庭(南新國小)

(11) 一般25公斤級

共7人 取5名

01. 1012047劉景儀(祥和國小) 02. 1012003黃聿婷(大同國小) 03. 1012005劉宸妍(大同國小)

04. 1012012楊巧翎(大同國小) 05. 1012008黃姝棠(大同國小) 06. 1012042盧宥蓁(祥和國小)

07. 1012035徐琳蓉(南靖國小)

(12) 一般27公斤級

共5人 取3名

01. 1012006張羽萱(大同國小) 02. 1012044陳怡霏(祥和國小) 03. 1012021劉子僑(南新國小)

04. 1012043涂滢蓁(祥和國小) 05. 1012011許子晴(大同國小)

(13) 一般29公斤級

參賽人數不足，未成賽

1012007陳禹媽(大同國小)

(14) 一般31公斤級

參賽人數不足，未成賽

1012045魏妘珈(祥和國小)

(15) 一般34公斤級

參賽人數不足，未成賽

1012004林昕瑢(大同國小)

(16) 一般37公斤級

共2人 取1名

01. 1012036朝翌欣(民和國小) 02. 1012033賴依主(水上國小)

(17) 一般40公斤級

共3人 取1名

01. 1012046王品茜(祥和國小) 02. 1012014張庭語(龍崗國小) 03. 1012009吳方怡(大同國小)

(18) 一般46公斤級

參賽人數不足，未成賽

1012010蘇芷萱(大同國小)

(19) 一般50公斤級

共3人 取1名

01. 1012026蔡瑤彤(南新國小) 02. 1012027陳妍宇(南新國小) 03. 1012020林妣霈(南新國小)

(20) 一般54公斤級

共2人 取1名

01. 1012016張詠涵(義竹國小) 02. 1012017翁玉鳳(義竹國小)

跆拳道對打社會男子組63公斤級
單淘汰(2人)

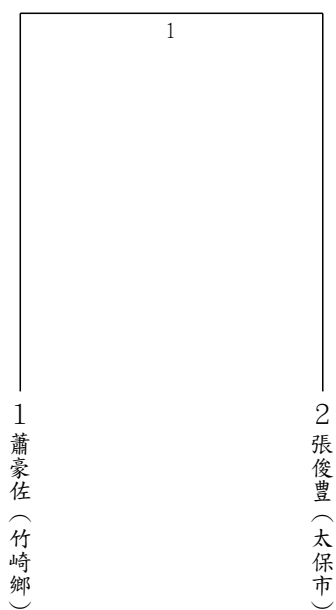

跆拳道對打社會男子組74公斤級
單淘汰(3人)

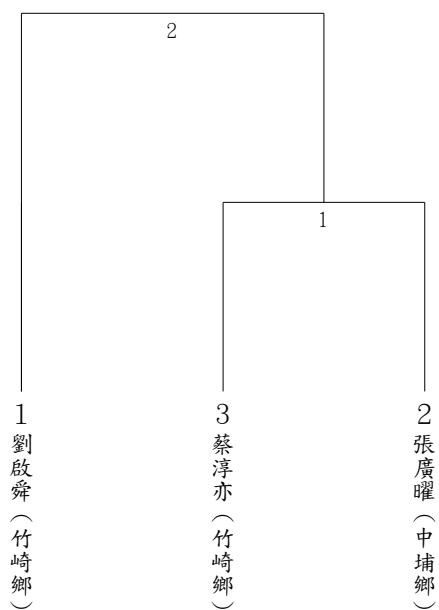

跆拳道對打社會女子組53公斤級
單淘汰(2人)

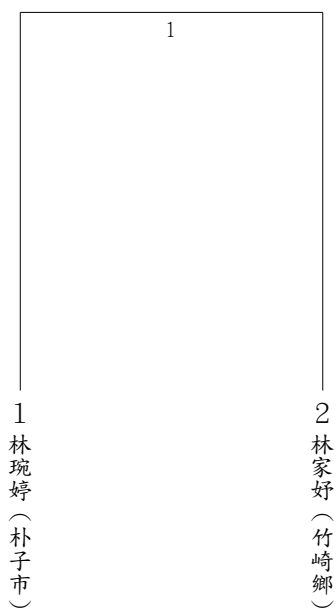

跆拳道對打社會女子組57公斤級
單淘汰(2人)

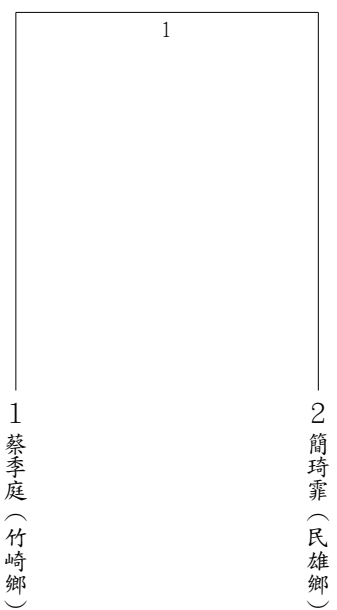

跆拳道對打國中男生組公開45公斤級
單淘汰(5人)

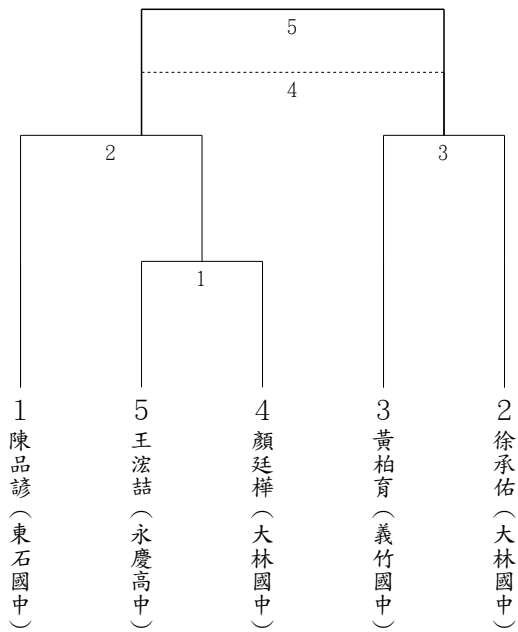

跆拳道對打國中男生組公開48公斤級
單淘汰(2人)

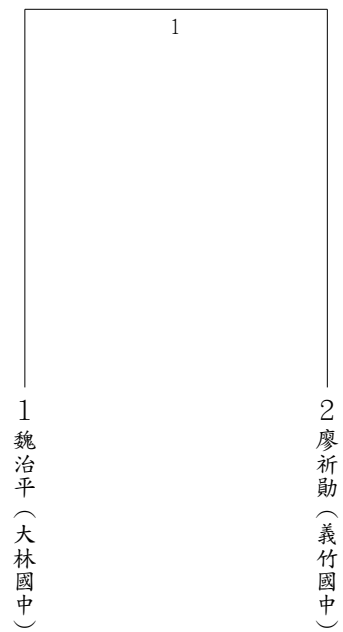

跆拳道對打國中男生組公開55公斤級
單淘汰(2人)

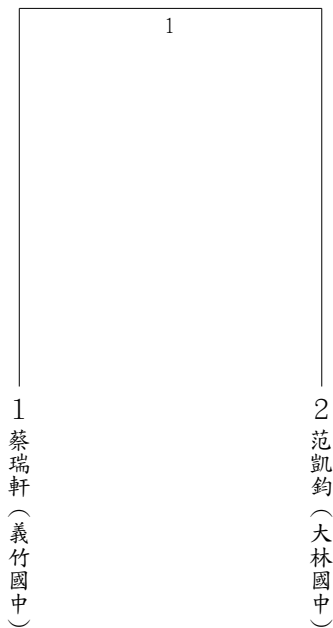

跆拳道對打國中男生組公開59公斤級
單淘汰(3人)

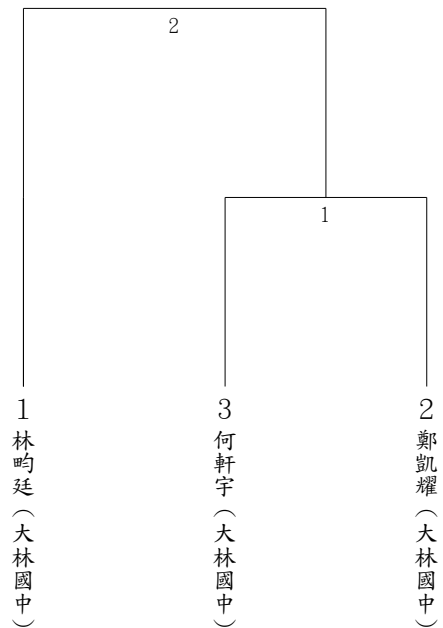

跆拳道對打國中男生組公開63公斤級
單淘汰(2人)

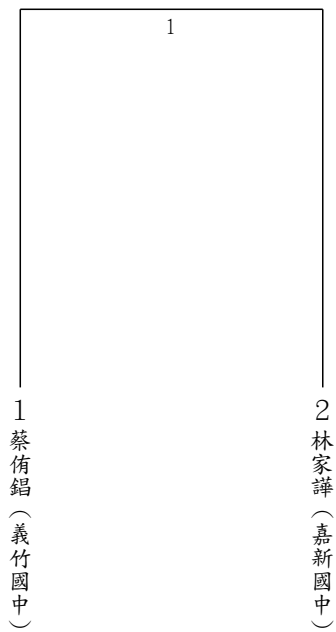

跆拳道對打國中男生組公開73公斤級
單淘汰(2人)

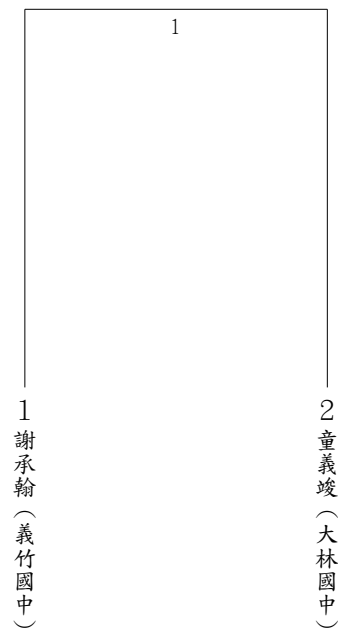

跆拳道對打國中男生組公開78公斤級
單淘汰(2人)

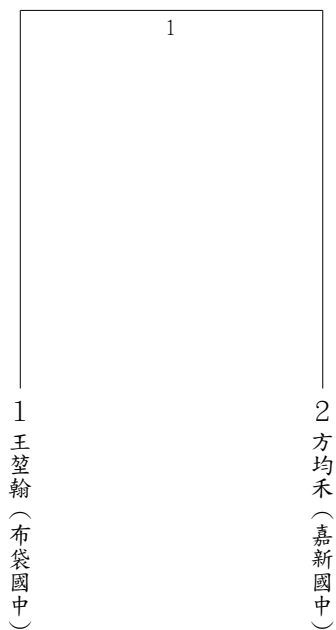

跆拳道對打國中男生組公開78公斤以上
單淘汰(3人)

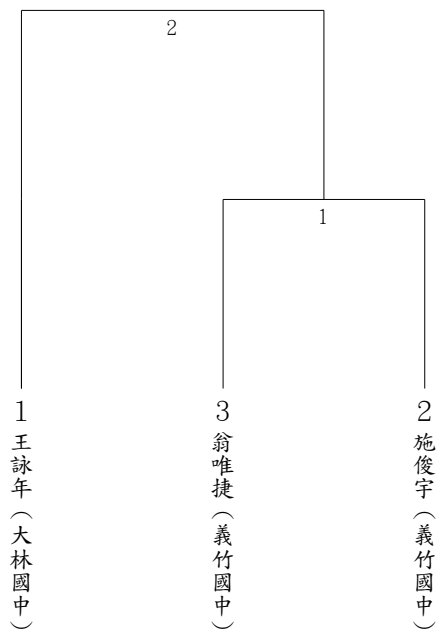

跆拳道對打國中男生組一般45公斤級
單淘汰(5人)

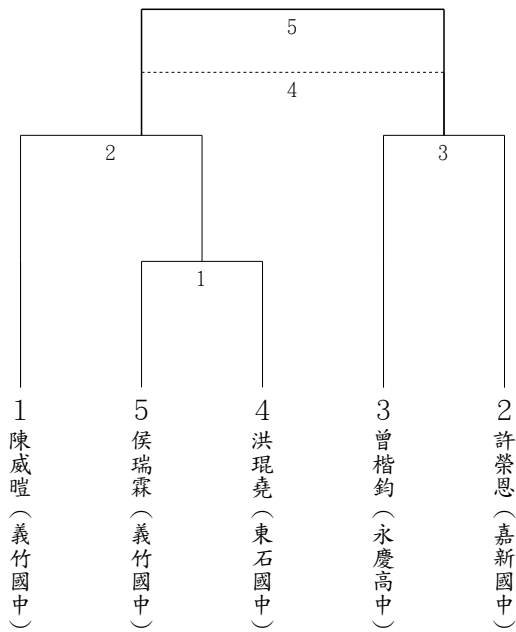

跆拳道對打國中男生組一般55公斤級
單淘汰(3人)

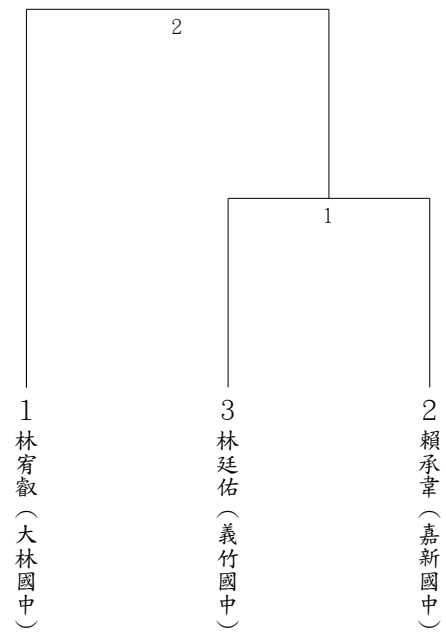

跆拳道對打國中男生組一般59公斤級
單淘汰(2人)

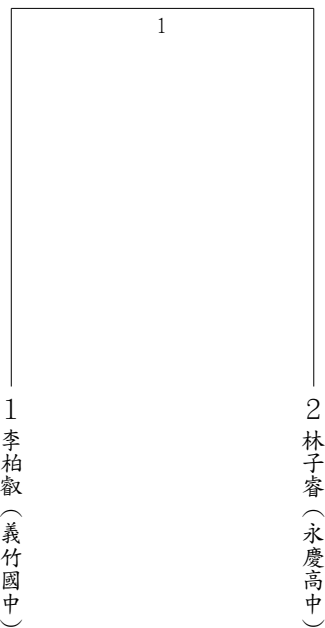

跆拳道對打國中男生組一般63公斤級
單淘汰(3人)

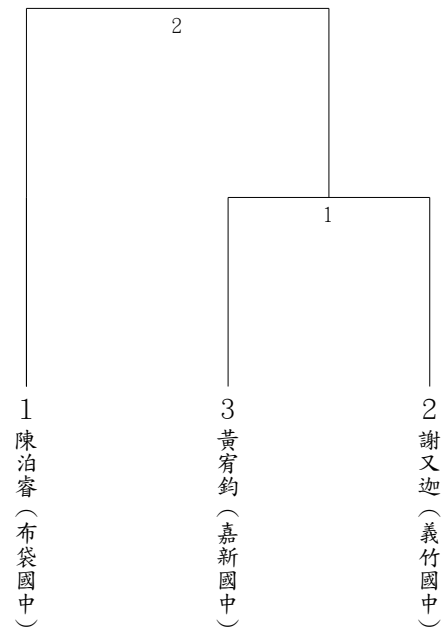

跆拳道對打國中男生組一般68公斤級
單淘汰(2人)

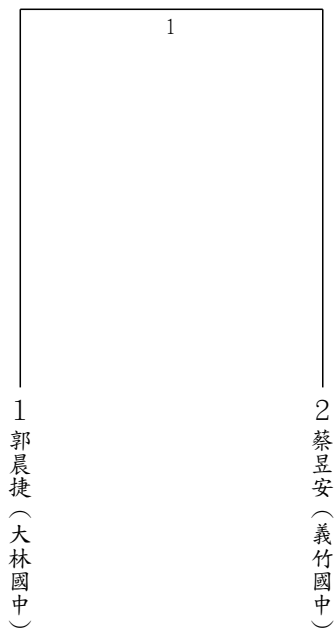

跆拳道對打國中男生組一般78公斤以上
單淘汰(4人)

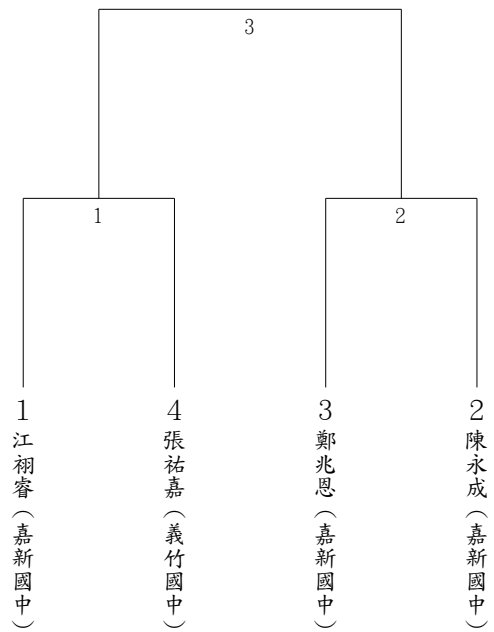

跆拳道對打國中女生組公開49公斤級
單淘汰(3人)

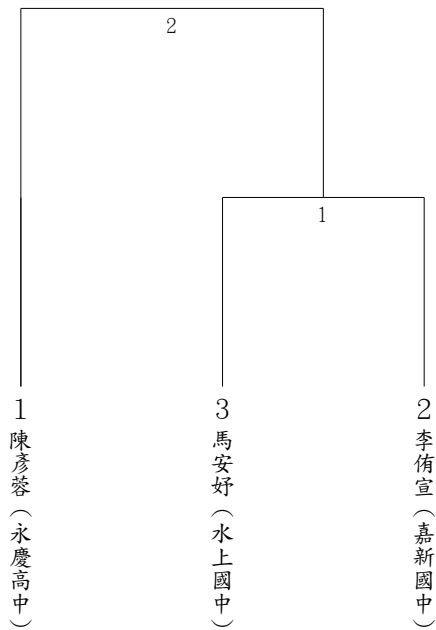

跆拳道對打國中女生組一般49公斤級
單淘汰(3人)

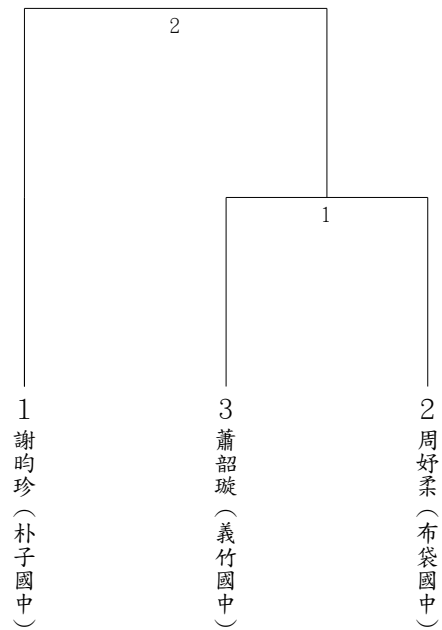

跆拳道對打國中女生組一般52公斤級
單淘汰(2人)

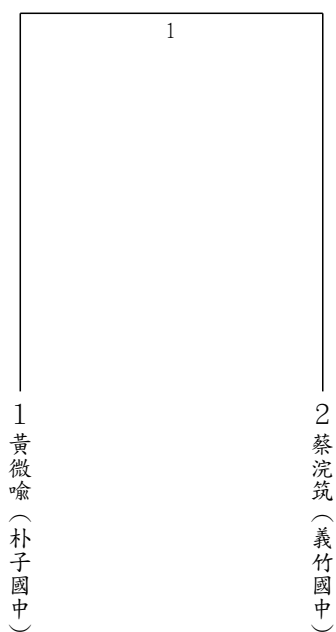

跆拳道對打國中女生組一般55公斤級
單淘汰(2人)

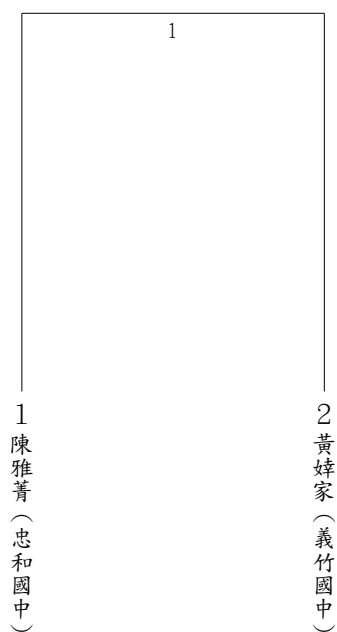

跆拳道對打國中女生組一般59公斤級
單淘汰(2人)

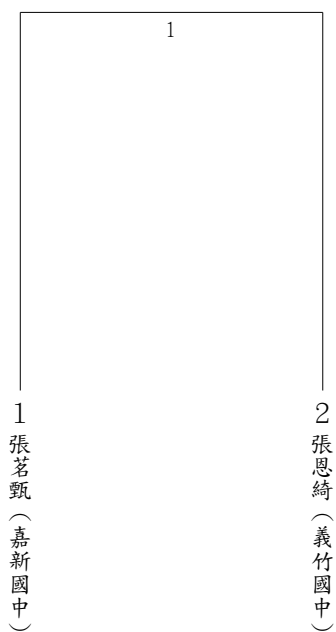

跆拳道對打國小男生組黑帶31公斤級
單淘汰(4人)

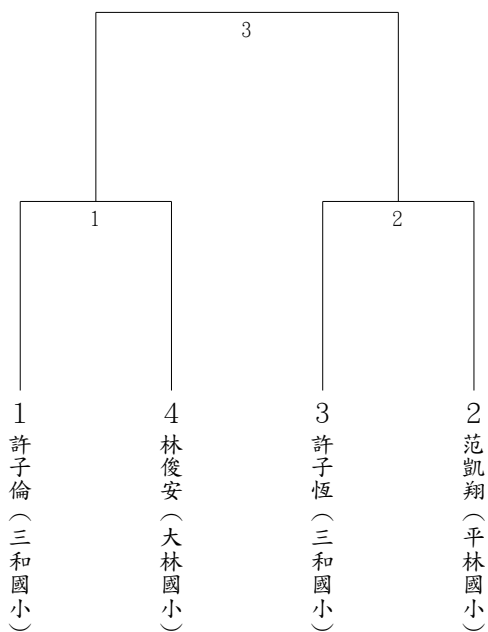

跆拳道對打國小男生組黑帶34公斤級
單淘汰(2人)

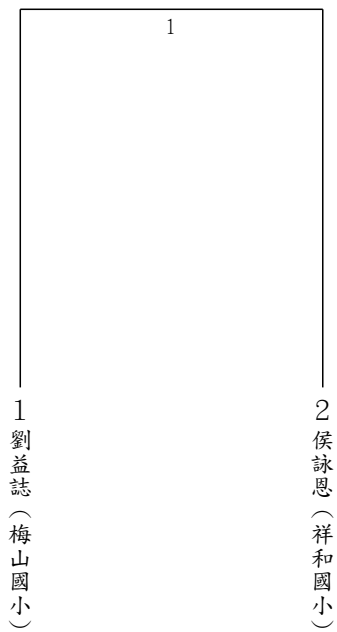

跆拳道對打國小男生組黑帶37公斤級
單淘汰(2人)

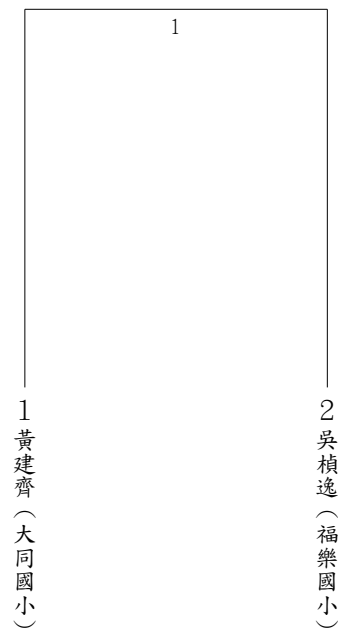

跆拳道對打國小男生組黑帶44公斤級
單淘汰(3人)

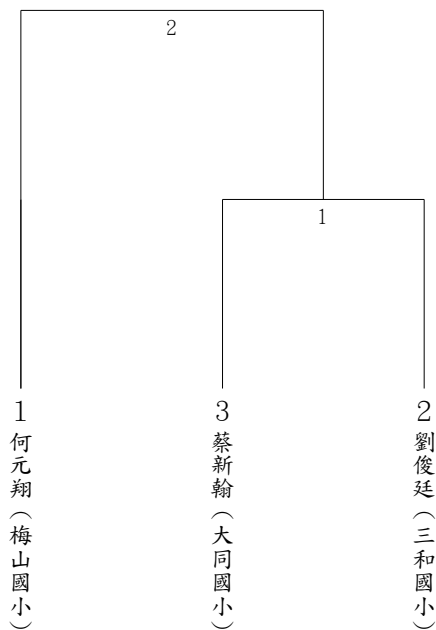

跆拳道對打國小男生組黑帶58公斤以上
單淘汰(2人)

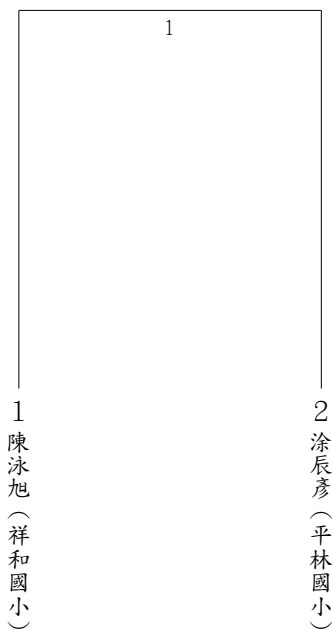

跆拳道對打國小男生組一般25公斤級
單淘汰(11人)

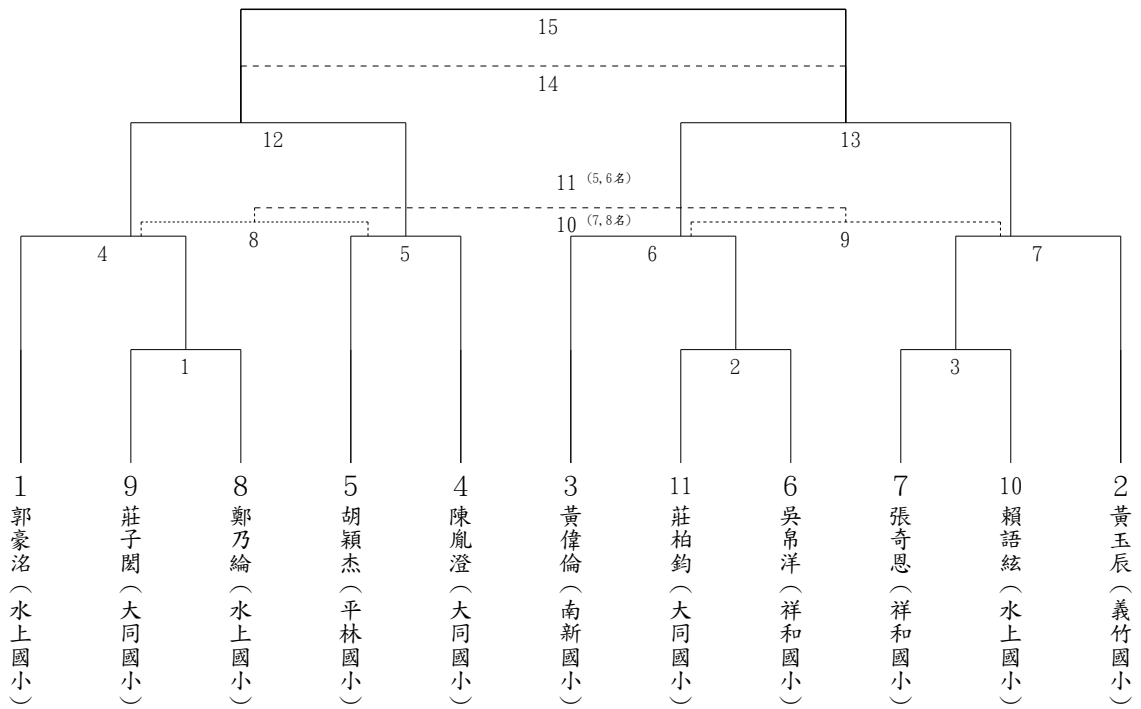

跆拳道對打國小男生組一般27公斤級
單淘汰(9人)

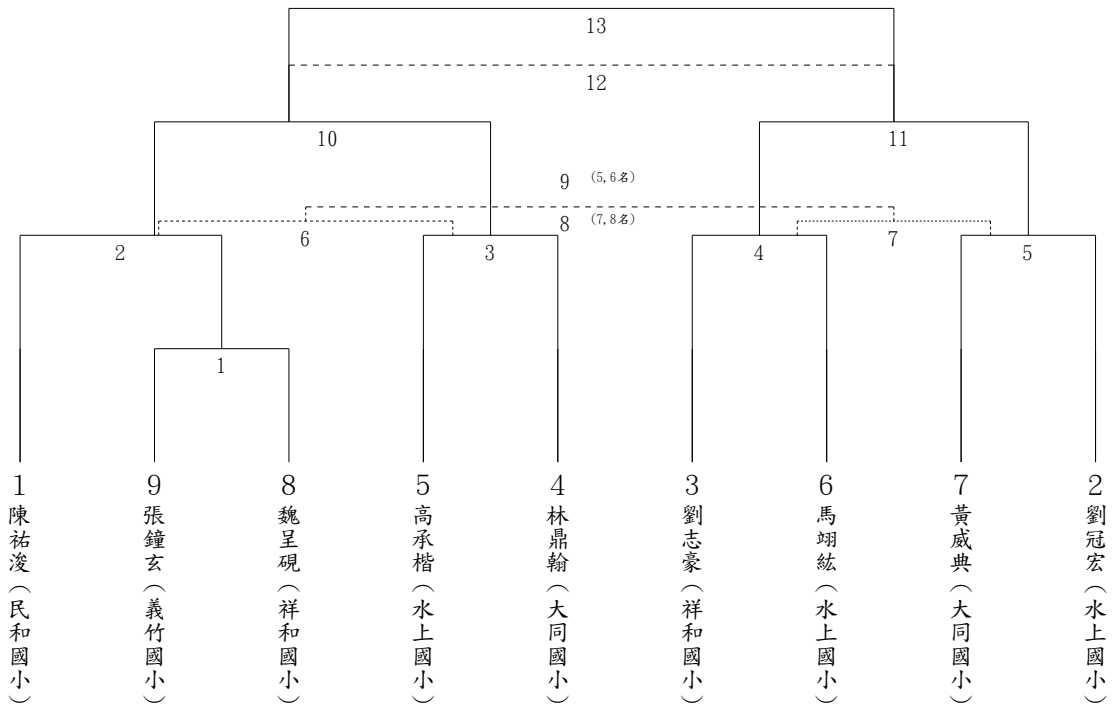

跆拳道對打國小男生組一般29公斤級
單淘汰(6人)

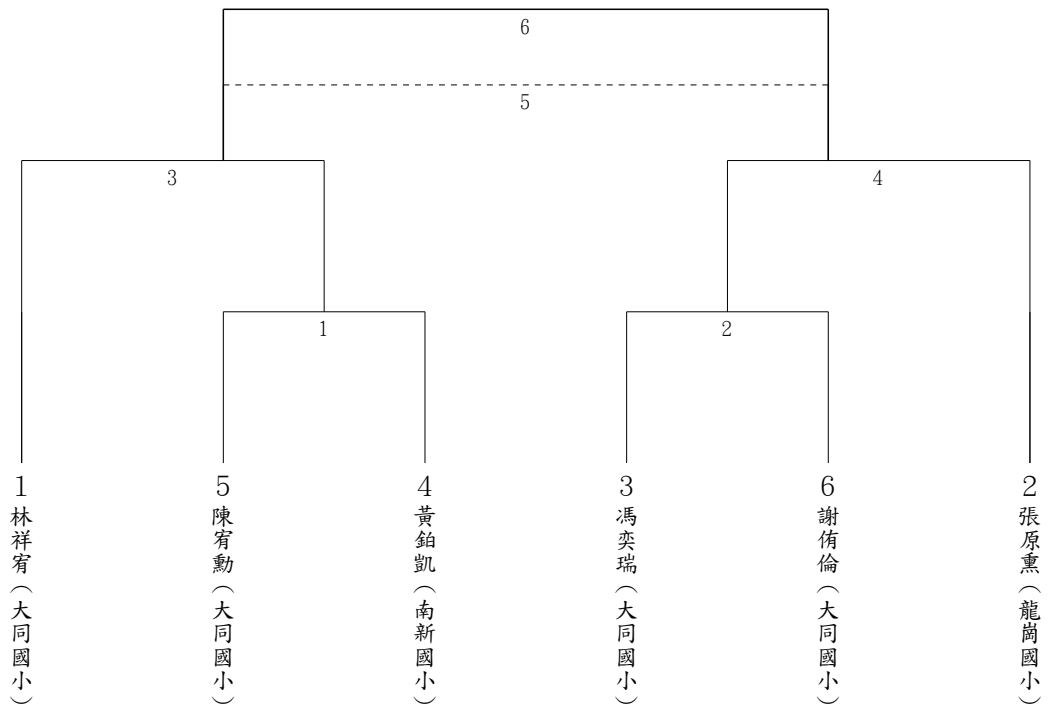

跆拳道對打國小男生組一般31公斤級
單淘汰(10人)

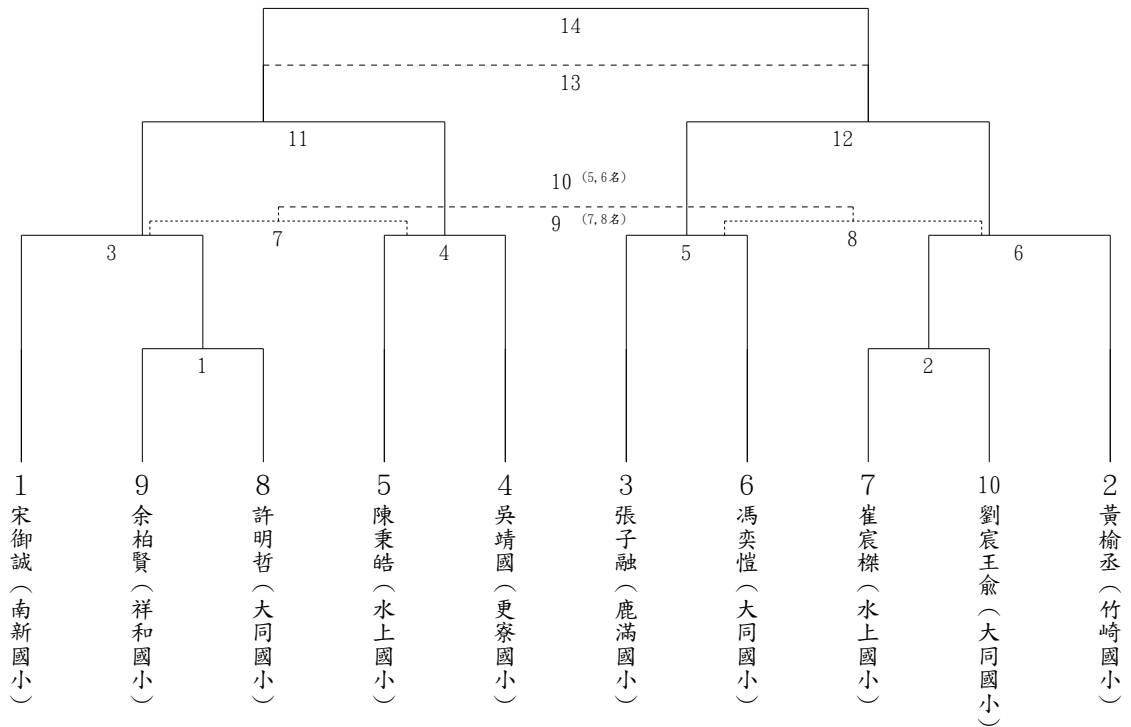

跆拳道對打國小男生組一般34公斤級
單淘汰(10人)

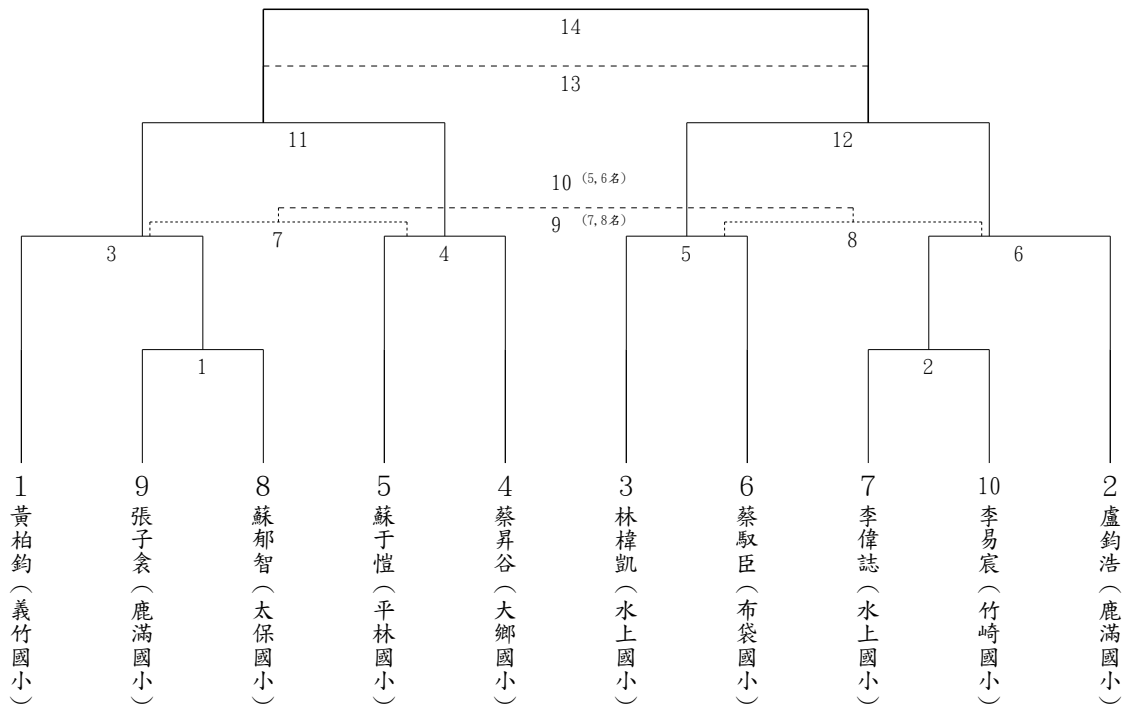

跆拳道對打國小男生組一般37公斤級
單淘汰(4人)

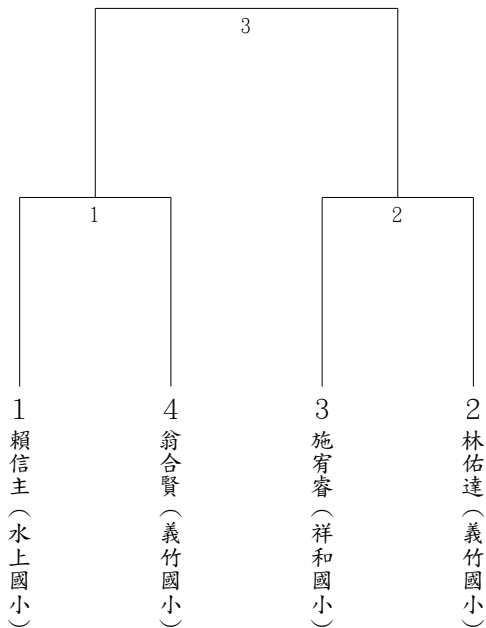

跆拳道對打國小男生組一般40公斤級
單淘汰(4人)

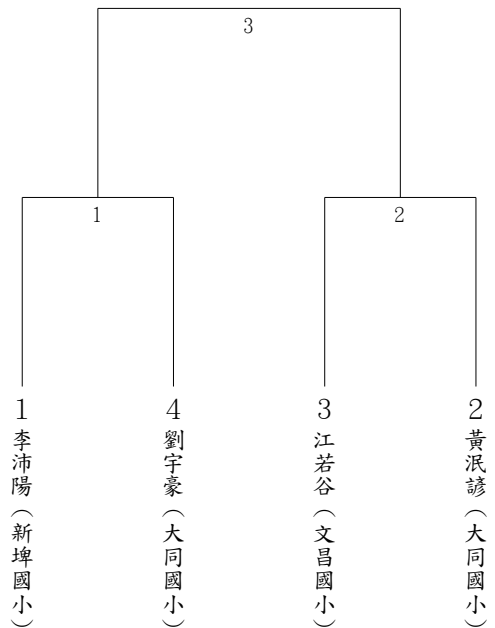

跆拳道對打國小男生組一般44公斤級
單淘汰(4人)

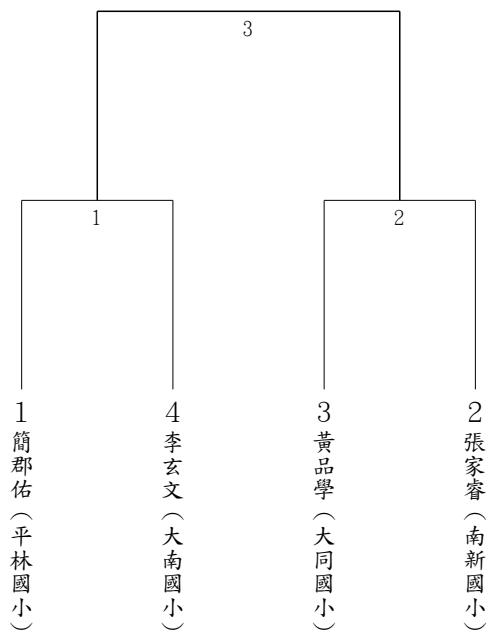

跆拳道對打國小男生組一般48公斤級
單淘汰(4人)

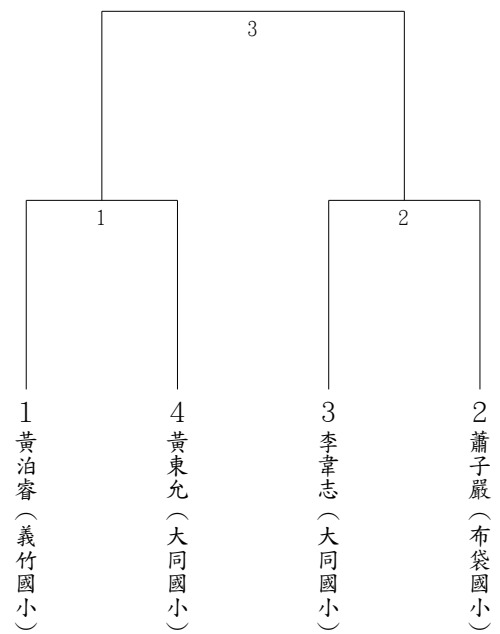

跆拳道對打國小男生組一般53公斤級
單淘汰(4人)

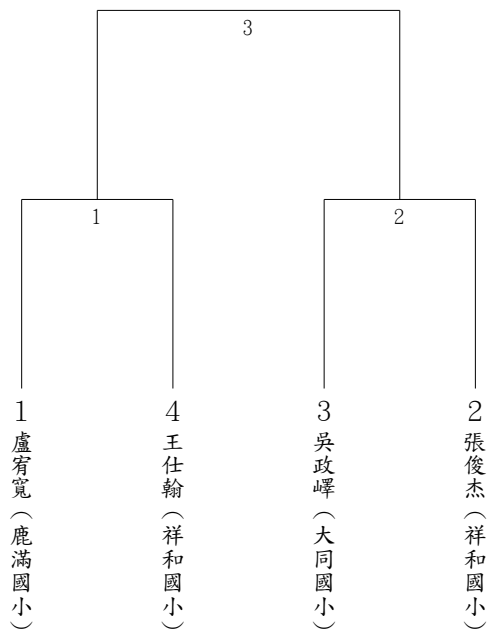

跆拳道對打國小男生組一般58公斤級
單淘汰(3人)

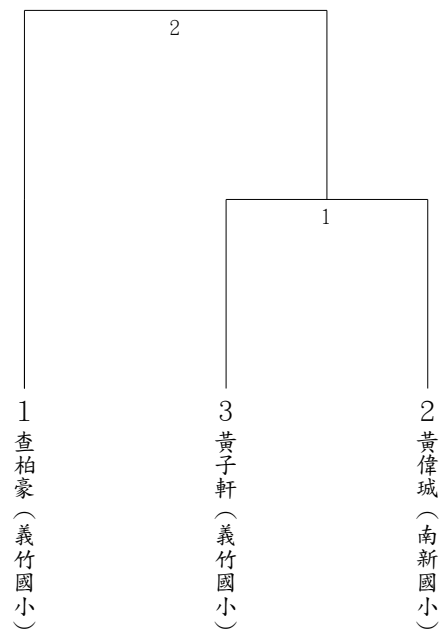

跆拳道對打國小男生組一般58公斤以上
單淘汰(5人)

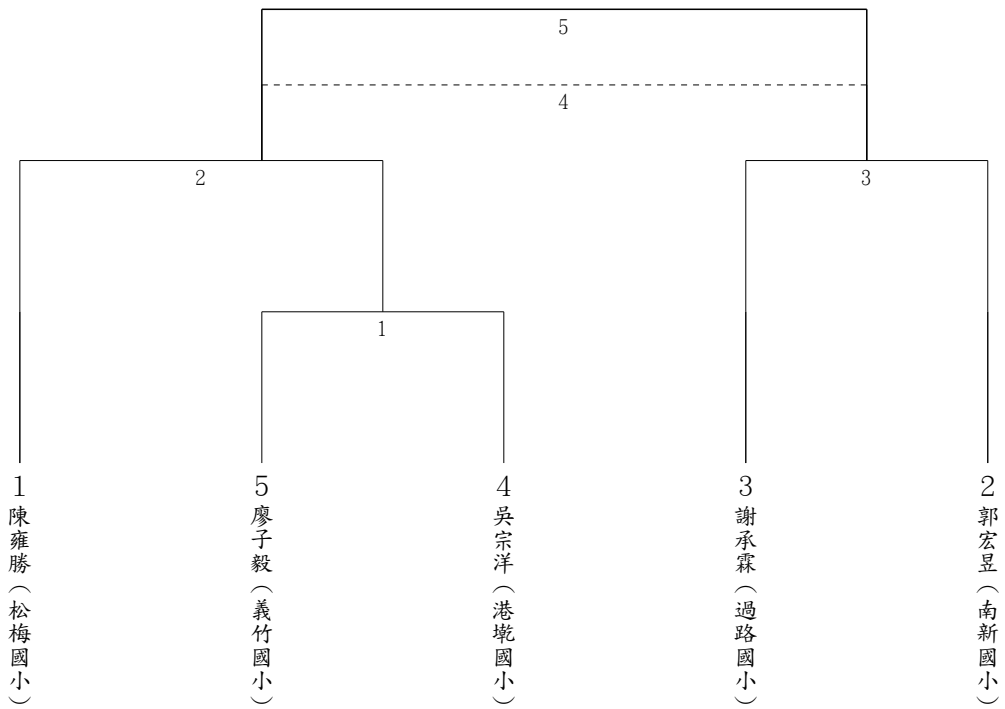

跆拳道對打國小女生組黑帶27公斤級
單淘汰(4人)

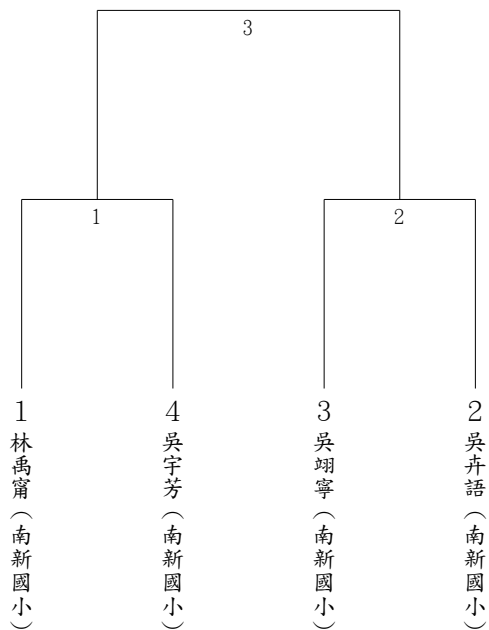

跆拳道對打國小女生組黑帶31公斤級
單淘汰(2人)

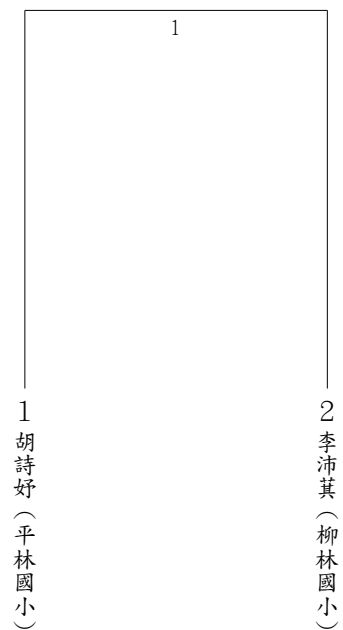

跆拳道對打國小女生組黑帶37公斤級
單淘汰(3人)

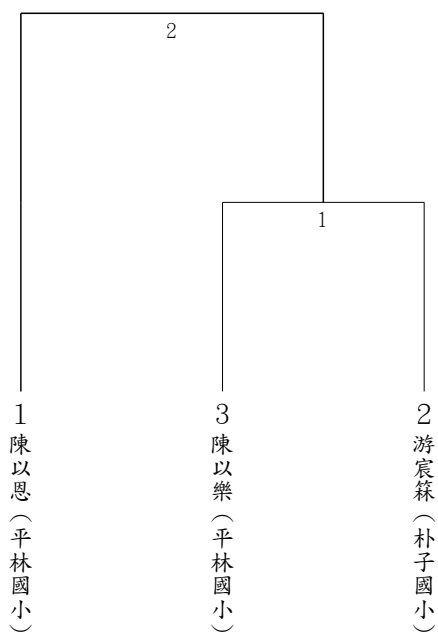

跆拳道對打國小女生組黑帶40公斤級
單淘汰(2人)

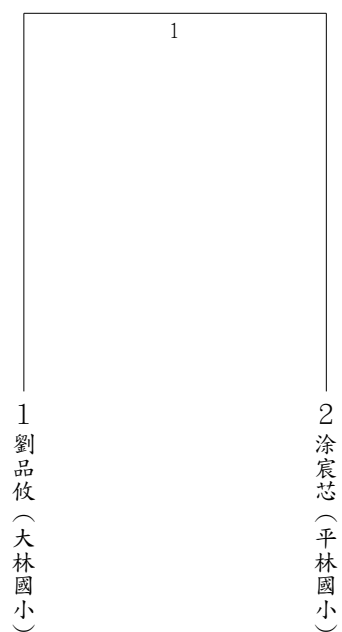

跆拳道對打國小女生組黑帶46公斤級
單淘汰(2人)

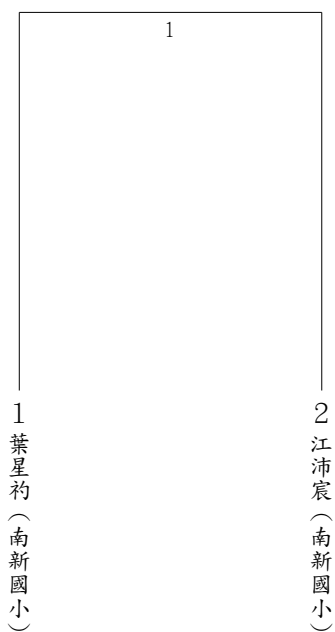

跆拳道對打國小女生組黑帶54公斤以上
單淘汰(4人)

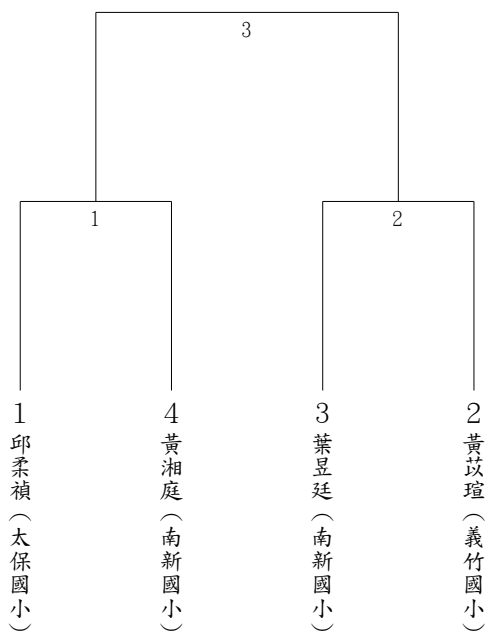

跆拳道對打國小女生組一般25公斤級
單淘汰(7人)

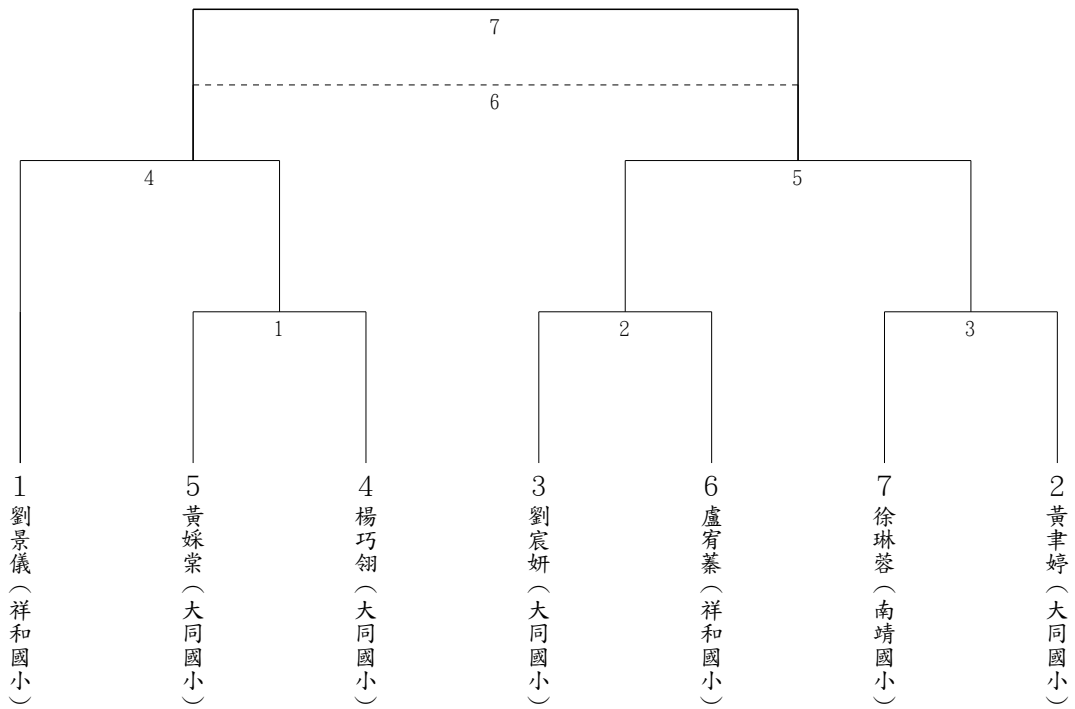

跆拳道對打國小女生組一般27公斤級
單淘汰(5人)

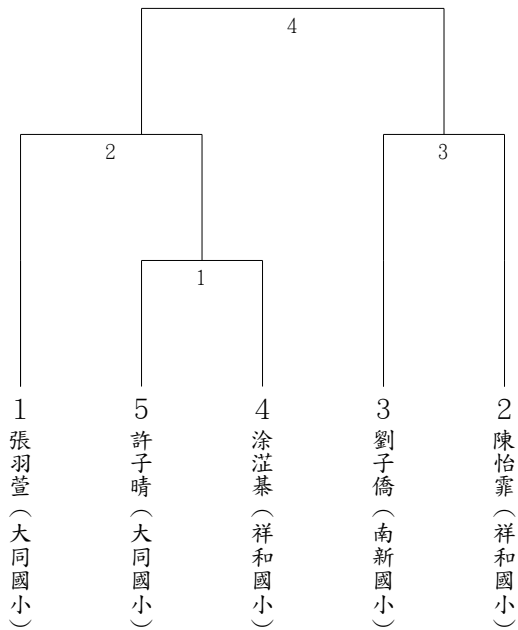

跆拳道對打國小女生組一般37公斤級
單淘汰(2人)

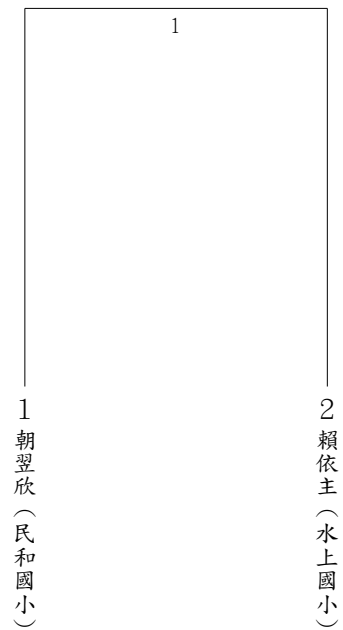

跆拳道對打國小女生組一般40公斤級
單淘汰(3人)

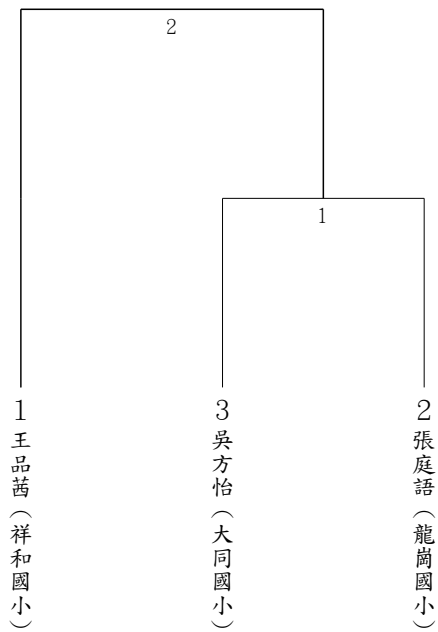

跆拳道對打國小女生組一般50公斤級
單淘汰(3人)

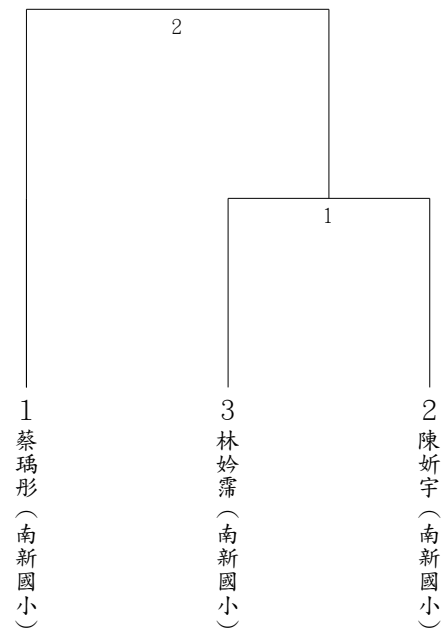

跆拳道對打國小女生組一般54公斤級
單淘汰(2人)

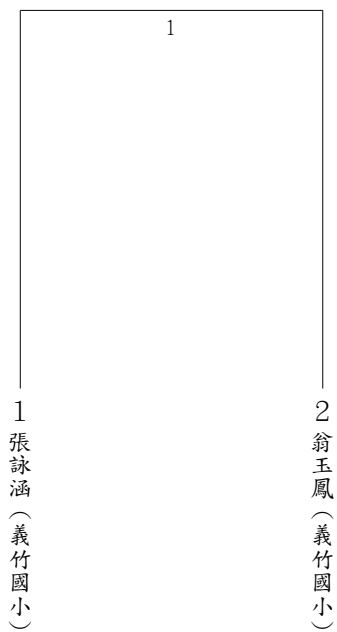

嘉義縣 114 年全縣運動會【角力】技術手冊

第一條 比賽時間：中華民國 114 年 3 月 6-7 日(星期四-星期五)

比賽日期	組別
114 年 3 月 6 日(星期四)	國中男生組自由式
	國中女生組自由式
	國中男生組希羅式
114 年 3 月 7 日(星期五)	國小男生組自由式
	國小女生組自由式
	社會男子組
	社會女子組

第二條 比賽地點：嘉義縣太保國中（活動中心）

第三條 分組

（一）希羅式：1、國中男生組 2、社會男子組

（二）自由式：

1、國小男生組 2、國小女生組

3、國中男生組 4、國中女生組

5、社會男子組 6、社會女子組

國小男生組：自由式	
1. 第一級：29公斤上~32公斤下	7. 第七級：53.1公斤~59公斤
2. 第二級：32.1公斤~35公斤	8. 第八級：59.1~66公斤
3. 第三級：35.11公斤~38公斤	9. 第九級：66.1~73公斤
4. 第四級：38.1公斤~42公斤	10. 第十級：73.1~85公斤
5. 第五級：42.1公斤~47公斤	11. 第十一級：85.1公斤以上~100公斤
6. 第六級：47.1公斤~53公斤	
國小女生組：自由式	
1. 第一級：28公斤~30公斤	7. 第七級：44.1公斤~48公斤
2. 第二級：30.1公斤~32公斤	8. 第八級：48.1~52公斤
3. 第三級：32.1公斤~34公斤	9. 第九級：52.1~57公斤
4. 第四級：34.1公斤~37公斤	10. 第十級：57.1~62公斤

5. 第五級：37.1公斤~40公斤	11. 第十一級：62 公斤以上~100 公斤
6. 第六級：40.1公斤~44公斤	
國中男生組：自由式、希羅式	
1. 第一級：41公斤以上45公斤以下	6. 第六級：65公斤以下
2. 第二級：48公斤以下	7. 第七級：71公斤以下
3. 第三級：51公斤以下	8. 第八級：80公斤以下
4. 第四級：55公斤以下	9. 第九級：92公斤以下
5. 第五級：60公斤以下	10. 第十級：92公斤以上110公斤以下
國中女生組：自由式	
1. 第一級：36公斤以上40公斤以下	6. 第六級：57公斤以下
2. 第二級：43公斤以下	7. 第七級：61公斤以下
3. 第三級：46公斤以下	8. 第八級：65公斤以下
4. 第四級：49公斤以下	9. 第九級：69公斤以下
5. 第五級：53公斤以下	10. 第十級：69公斤以上73公斤以下
社會男子組：自由式	社會男子組：希羅式
1. 第一級：57公斤以下 (含57.0)	1. 第一級：60公斤以下 (含60.0)
2. 第二級：57.1~65.0	2. 第二級：60.1~67.0
3. 第三級：65.1~74.0	3. 第三級：67.1~77.0
4. 第四級：74.1~86.0	4. 第四級：77.1~87.0
5. 第五級：86.1~97.0	5. 第五級：87.1~97.0
6. 第六級：97.1~125.0	6. 第六級：97.1~130.0
社會女子組：自由式	
1. 第一級：50公斤以下 (含50.0)	
2. 第二級：50.1~53.0	
3. 第三級：53.1~57.0	
4. 第四級：57.1~62.0	
5. 第五級：62.1~68.0	
6. 第六級：68.1~76.0	

第四條 參賽資格：依競賽規程第七條規定辦理。

第五條 個人參賽資格規定：國中男生組、社會男子組報名可報2式參賽(自由式、希羅式)

第六條 報名人數規定：社會組每鄉鎮市及學生組每校每級皆可報名3人。

第七條 比賽制度：

一、個人賽採單淘汰制(三人循環賽制)。

二、團體錦標，以累積總分計算(第一名4分、第二名2分、第三名1分)。如總分相同，以第一名較多者優先，其餘依此方式類推。

第八條 獎勵：依競賽規程第十二條規定辦理。

第九條 比賽細則：

一、量定體重：於比賽當天早上8:30時開始過磅，9點開始比賽。

二、選手應於賽前修剪指甲，自備角力衣(紅、藍各1件)，手帕1條，角力鞋1雙等，否則取消比賽資格。

第十條 比賽規則：採用中華民國角力協會最新版國際角力比賽規則。

角力隊職員名單

社會男子組

(1) 布袋鎮

教練：黃俊勝 莊淑芳 隊長：1101001吳秉薰

隊員：1101002侯文宗 1101003莊宇僑 1101004溫方皓恩 1101005侯文健

(2) 梅山鄉

領隊：洪文祥 教練：侯英全 簡伊利 管理：蔡雅芳 隊長：1101006翁珍璟

隊員：1101007劉宥騰 1101008楊明傑 1101009葉家愷 1101010胡庭愷

(3) 民雄鄉

領隊：曾智輝 教練：侯旻汶 林峻瑋 陳怡妏 管理：張佑任

隊長：1101011林峻瑋

隊員：1101012林育丞 1101013張順益 1101014張順豐 1101015汪威全 1101016蔡文聖
1101017塗敦凱 1101018塗芳逸 1101019左庭毓 1101020歐陽昀翔 1101021歐陽柏瑜
1101022傅敬弘 1101023賴哲瑋 1101024賴家峰 1101025陳建富 1101026陳建博
1101027官明佑 1101028蘇耕賢 1101029王建懿 1101030余私韞 1101031林承漢
1101032侯宥宇 1101033林嘉祥 1101034王家瑞 1101035何宗承 1101036陳冠丞
1101037賴冠安 1101038劉汶燁 1101039簡柏安 1101040溫佳軒 1101041蔡宗甫
1101042簡丞宇 1101043陳弘文 1101044賴育閔 1101045施威佑 1101046陳楷捷

(4) 朴子市

教練：張文霞 隊長：1101047黃品翰

隊員：1101048劉振邦 1101049康嘉慶 1101050陳又境

社會女子組

(1) 梅山鄉

領隊：洪文祥 教練：侯英全 簡伊利 管理：蔡雅芳 隊長：1102001陳俞熏

隊員：1102002沈珮儀 1102003簡珮珊

(2) 民雄鄉

領隊：饒采萍 教練：侯旻汶 林峻瑋 陳怡妏 管理：何淑榕

隊長：1102004許雅婷

隊員：1102005陳怡妏 1102006林宥妘 1102007侯馨婷 1102008楊沛雯 1102009賴佩珊
1102010林芳瑜 1102011蘇怡潔 1102012蘇軒儀 1102013黃語安 1102014羅雅云
1102015陳品蕎 1102016魏廷容 1102017呂欣燕 1102018呂雅婷 1102019張芸瑄
1102020王柔茵 1102021許庭瑋

(3) 朴子市

教練：張文霞 隊長：1102022陳怡靜

隊員：1102023蔡芳瑜 1102024王珮妘

國中男生組

(1) 過溝國中

領隊：柯志明 教練：黃俊勝 莊淑芳 管理：林家吉 隊長：1103001潘冠宙

隊員：1103002張維峻 1103003許家銘 1103004胡柏勝 1103005侯冠呈 1103006李鴻祥
1103007陳彥翔

(2) 民雄國中

領隊：吳敏男 教練：侯旻汶 曾智暉 林峻瑋 管理：張佑任

隊長：1103008林勇承

隊員：1103009王濬晟

(3) 太保國中

領隊：徐文成 教練：莊峻岳 林玄斌 陳彥榕 管理：黃千芹

隊長：1103010蔡嘉揚

隊員：1103011葉長晉 1103012潘宇豪 1103013魏仕勛 1103014吳修昊 1103015葉彥廷
1103016潘宇恩 1103017溫邗翔 1103018陳柏濠 1103019呂永銘 1103020李承恩
1103021王宇辰 1103022徐于濠 1103023王家麟 1103024王璽睿 1103025林立杰
1103026馬群恩 1103027林泊言 1103028黃竟翔 1103029林宗哲

(4) 梅山國中

領隊：洪文祥 教練：陳孟志 蘇皇助 胡美月 管理：陳舜怡

隊長：1103030李宇峻

隊員：1103031許偉晏 1103032吳加軍 1103033賴冠維 1103034陳昇睿 1103035吳祐承
1103036楊文閔 1103037簡碩均 1103038陳程翔 1103039李駿穎 1103040林玄祐
1103041林奇濤 1103042陳光佑 1103043李希締 1103044陳威宏

(5) 太保國小

教練：陳又境

國中女生組

(1) 朴子國中

領隊：黃雪惠 教練：黃俊勝 莊茵婷 管理：黃郁馨 隊長：1104001黃珞旖

隊員：1104002杜禹葳 1104003黃于桐 1104004宋依依

(2) 過溝國中

領隊：柯志明 教練：莊淑芳 黃俊勝 管理：蕭文欽 隊長：1104005宋宜萱

(3) 民雄國中

領隊：吳敏男 教練：侯旻汶 陳怡妘 曾智暉 管理：張佑任

隊長：1104006劉又儀

隊員：1104007王宜柔 1104008劉于瑄 1104009林羿沛

(4) 太保國中

領隊：徐文成 教練：林玄斌 莊淑雅 陳彥榕 管理：黃千芹

隊長：1104010翁意涵

隊員：1104011莊藝瑄 1104012沈郁蕾 1104013蔡佳伶 1104014陳佩君 1104015黃頁熏
1104016黃凱瑄 1104017王翊君

(5) 梅山國中

領隊：洪文祥 教練：陳孟志 侯英全 蔡雅芳 管理：薛師婷

隊長：1104018李羿涵

隊員：1104019許卉姍 1104020江惟心 1104021張巧芸 1104022簡智玉

國小男生組

(1) 朴子國小

領隊：李春輝 教練：黃俊勝 莊茵婷 管理：陳智豪

隊長：1105001歐陽丞軒

隊員：1105002李杰穎 1105003蔡祐宏 1105004李浚萁 1105005李奕學 1105006蔡承諺
1105007許閔森 1105008唐聖翊 1105009林桀宇 1105010邱楷丞 1105011陳威壬
1105012陳嵩凱 1105013陳祈安 1105014侯承毅 1105015蔡佑珽 1105016蔡宇威
1105017戴瑋廷

(2) 大同國小

領隊：吳順發 教練：林詠薰 涂阿絹 張雅惠 管理：溫婉怡

隊長：1105018張軒豪

隊員：1105019蔡承哲 1105020鄒承祐 1105021陳宏偉 1105022吳坤遠 1105023陳忻宥

(3) 民雄國小

領隊：蔡明昇 教練：林峻瑋 卓明勳 黃英鳳 管理：劉議聰

隊員：1105024陳宥嘉 1105025江晨睿 1105026賴彥碩 1105027賴柏宇 1105028陳詣斌

(4) 東榮國小

領隊：吳春慧 教練：林峻瑋 管理：李明峰 隊長：1105029許祐樂

隊員：1105030王鵬傑

(5) 蒜頭國小

領隊：張美志 教練：林詠薰 管理：鄒佳芝 隊長：1105031侯至恩

隊員：1105032侯柏瑋 1105033呂邦睿 1105034柯奕展 1105035吳冠熹 1105036陳家豪
1105037侯宥齊 1105038李翊誠 1105039呂侑儒

(6) 東石國小

領隊：葉佳柳 教練：林煜宸 管理：吳立群

隊員：1105040蔡尚璉 1105041吳堉豪 1105042張閔森 1105043陳品睿 1105044吳昀懿
1105045蔡醴賢 1105046侯仲臨 1105047蔡上義

(7) 鹿草國小

領隊：陳振興 教練：林煜宸 官易祺 葉學憲 管理：賴奕志

隊長：1105048李鴻群

隊員：1105049黃鎮恩 1105050曾嵩傑 1105051張琮賢 1105052柯炳蔚 1105053陳駿翔
1105054張家凱 1105055陳柏延 1105056穆柏丞 1105057吳承駿

(8) 義竹國小

領隊：闕裕清 教練：洪秉岑 管理：陳怡秀 隊長：1105058許靖

隊員：1105059潘宥成 1105060周詩融 1105061柯廷昱 1105062趙上逸

(9) 太保國小

隊員：1105063李昌霖 1105064黃冠霖 1105065呂侑宸 1105066蔡承諭

(10) 新埤國小

領隊：陳怡君 教練：莊峻岳 管理：江榮男

隊員：1105067李沛陽 1105068陳亦德

(11) 桃源國小

領隊：林志偉

隊員：1105069童弋競

(12) 梅山國小

領隊：林金枝 教練：羅冠錡 郭育如 李育城 管理：林潔芳

隊長：1105070李為宸

隊員：1105071劉宸宇 1105072劉宸睿 1105073郭宸菘 1105074林彥宥 1105075王譽道
1105076涂永泰 1105077林雍傑 1105078李品諺 1105079陳宥呈 1105080林君硯
1105081王華民 1105082徐立倫 1105083林宏育 1105084陳崇德 1105085林晏霆

(13) 和興國小

領隊：周濟仁

隊員：1105086洪詠盛 1105087洪永璋 1105088羅梓恩 1105089廖展駿 1105090陳政文

國小女生組

(1) 朴子國小

領隊：李春輝 教練：黃俊勝 莊茵婷 管理：陳智豪 隊長：1106001邱亮晴

隊員：1106011洪伊貞 1106012侯亮萱 1106002侯盈箴 1106003蔡宥芸 1106004洪芯宇
1106005陳翌萱 1106006陳盈蓉 1106007侯伶秋 1106008顏于晴 1106009涂恩瑄
1106010蔡佑昕

(2) 竹村國小

領隊：吳貞宜 教練：葉焜明 管理：陳秀芬 隊長：1106013葉雨柔

(3) 民雄國小

領隊：蔡明昇 教練：林峻瑋 鄭乃禎 管理：劉議聰

隊員：1106014楊宜蓁

(4) 蒜頭國小

領隊：張美志 教練：林詠薰 管理：鄒佳芝 隊長：1106015王允蘋

(5) 東石國小

領隊：葉佳椰 教練：林煜宸 管理：吳立群

隊員：1106016吳芷璇 1106017吳芷綾

(6) 鹿草國小

領隊：陳振興 教練：林煜宸 官易祺 管理：賴奕志 隊長：1106018陳忻好

隊員：1106019楊采霏 1106020吳佳芳 1106021黃恩鉉

(7) 義竹國小

領隊：闕裕清 教練：莊茵婷 管理：陳怡秀

(8) 太保國小

教練：陳又境

隊員：1106022戴妍昕

(9) 新埤國小

領隊：陳怡君 教練：莊峻岳 管理：江榮男

隊員：1106023陳語葳 1106024陳蓁琳

(10) 梅山國小

領隊：林金枝 教練：羅冠錡 何秀珠 張嘉栢 管理：林潔芳

隊長：1106025劉禹妍

隊員：1106026何昕宥 1106027王懿慈 1106028謝侑蓁 1106029李婕以 1106030林璇真

1106031劉禹彤 1106032楊婉蓁 1106033田如真 1106034黃亦蕙 1106035黃詩芹

1106036張祐瑄

角力各項目名單

社會男子組

(1) 自由式第一級

共4人 取2名

01. 1101004溫方皓恩(布袋鎮) 02. 1101034王家瑞(民雄鄉) 03. 1101015汪威全(民雄鄉)
04. 1101017塗敦凱(民雄鄉)

(2) 自由式第二級

共4人 取2名

01. 1101007劉宥騰(梅山鄉) 02. 1101018塗芳逸(民雄鄉) 03. 1101033林嘉祥(民雄鄉)
04. 1101036陳冠丞(民雄鄉)

(3) 自由式第三級

共4人 取2名

01. 1101005侯文健(布袋鎮) 02. 1101019左庭毓(民雄鄉) 03. 1101023賴哲瑋(民雄鄉)
04. 1101037賴冠安(民雄鄉)

(4) 自由式第四級

共4人 取2名

01. 1101002侯文宗(布袋鎮) 02. 1101020歐陽昀翔(民雄鄉) 03. 1101024賴家峰(民雄鄉)
04. 1101038劉汶燁(民雄鄉)

(5) 自由式第五級

共3人 取1名

01. 1101021歐陽柏瑜(民雄鄉) 02. 1101025陳建富(民雄鄉) 03. 1101039簡柏安(民雄鄉)

(6) 自由式第六級

共4人 取2名

01. 1101001吳秉薰(布袋鎮) 02. 1101022傅敬弘(民雄鄉) 03. 1101026陳建博(民雄鄉)
04. 1101040溫佳軒(民雄鄉)

(7) 希羅式第一級

共5人 取3名

01. 1101006翁珍璟(梅山鄉) 02. 1101041蔡宗甫(民雄鄉) 03. 1101011林峻瑋(民雄鄉)
04. 1101010胡庭愷(梅山鄉) 05. 1101027官明佑(民雄鄉)

(8) 希羅式第二級

共4人 取2名

01. 1101009葉家愷(梅山鄉) 02. 1101042簡丞宇(民雄鄉) 03. 1101028蘇耕賢(民雄鄉)
04. 1101012林育丞(民雄鄉)

(9) 希羅式第三級

共4人 取2名

01. 1101008楊明傑(梅山鄉) 02. 1101029王建懿(民雄鄉) 03. 1101013張順益(民雄鄉)
04. 1101043陳弘文(民雄鄉)

(10) 希羅式第四級

共5人 取3名

01. 1101014張順豐(民雄鄉) 02. 1101050陳又境(朴子市) 03. 1101044賴育閔(民雄鄉)
04. 1101030余私輓(民雄鄉) 05. 1101047黃品翰(朴子市)

(11) 希羅式第五級

共3人 取1名

01. 1101035何宗承(民雄鄉) 02. 1101045施威佑(民雄鄉) 03. 1101031林承漢(民雄鄉)

(12) 希羅式第六級

共6人 取4名

01. 1101003莊宇僑(布袋鎮) 02. 1101049康嘉慶(朴子市) 03. 1101016蔡文聖(民雄鄉)
04. 1101046陳楷捷(民雄鄉) 05. 1101048劉振邦(朴子市) 06. 1101032侯宥宇(民雄鄉)

社會女子組

(1) 自由式第一級

共4人 取2名

01. 1102002沈珮儀(梅山鄉) 02. 1102010林芳瑜(民雄鄉) 03. 1102016魏廷容(民雄鄉)
04. 1102006林宥妘(民雄鄉)

(2) 自由式第二級

共3人 取1名

01. 1102007侯馨婷(民雄鄉) 02. 1102017呂欣燕(民雄鄉) 03. 1102011蘇怡潔(民雄鄉)

(3) 自由式第三級

共5人 取3名

01. 1102001陳俞熏(梅山鄉) 02. 1102023蔡芳瑜(朴子市) 03. 1102012蘇軒儀(民雄鄉)
04. 1102008楊沛雯(民雄鄉) 05. 1102018呂雅婷(民雄鄉)

(4) 自由式第四級

共4人 取2名

01. 1102019張芸瑄(民雄鄉) 02. 1102004許雅婷(民雄鄉) 03. 1102013黃語安(民雄鄉)
04. 1102022陳怡靜(朴子市)

(5) 自由式第五級

共4人 取2名

01. 1102003簡珮珊(梅山鄉) 02. 1102014羅雅云(民雄鄉) 03. 1102020王柔茵(民雄鄉)
04. 1102009賴佩珊(民雄鄉)

(6) 自由式第六級

共4人 取2名

01. 1102021許庭瑋(民雄鄉) 02. 1102005陳怡妉(民雄鄉) 03. 1102015陳品蕎(民雄鄉)
04. 1102024王珮妘(朴子市)

國中男生組

(1) 自由式第一級

共7人 取5名

01. 1103043李菴締(梅山國中) 02. 1103018陳柏濠(太保國中) 03. 1103002張維峻(過溝國中)
04. 1103016潘宇恩(太保國中) 05. 1103034陳昇睿(梅山國中) 06. 1103026馬群恩(太保國中)
07. 1103039李駿穎(梅山國中)

(2) 自由式第二級

共5人 取3名

01. 1103003許家銘(過溝國中) 02. 1103030李宇峻(梅山國中) 03. 1103023王家麟(太保國中)
04. 1103005侯冠呈(過溝國中) 05. 1103027林泊言(太保國中)

(3) 自由式第三級

共2人 取1名

01. 1103010蔡嘉揚(太保國中) 02. 1103024王璽睿(太保國中)

(4) 自由式第四級

共3人 取1名

01. 1103028黃竟翔(太保國中) 02. 1103037簡碩均(梅山國中) 03. 1103011葉長晉(太保國中)

(5) 自由式第五級

共6人 取4名

01. 1103015葉彥廷(太保國中) 02. 1103020李承恩(太保國中) 03. 1103035吳祐承(梅山國中)
04. 1103029林宗哲(太保國中) 05. 1103006李鴻祥(過溝國中) 06. 1103001潘冠宙(過溝國中)

(6) 自由式第六級

共3人 取1名

01. 1103036楊文閔(梅山國中) 02. 1103012潘宇豪(太保國中) 03. 1103008林勇承(民雄國中)

(7) 自由式第七級

共7人 取5名

01. 1103025林立杰(太保國中) 02. 1103022徐于濠(太保國中) 03. 1103042陳光佑(梅山國中)
04. 1103007陳彥翔(過溝國中) 05. 1103044陳威宏(梅山國中) 06. 1103013魏仕勛(太保國中)
07. 1103032吳加軍(梅山國中)

(8) 自由式第八級

共4人 取2名

01. 1103004胡柏勝(過溝國中) 02. 1103017溫邨翔(太保國中) 03. 1103009王濬晟(民雄國中)
04. 1103014吳修昊(太保國中)

(9) 自由式第九級

共3人 取1名

01. 1103021王宇辰(太保國中) 02. 1103041林奇濤(梅山國中) 03. 1103031許偉晏(梅山國中)

(10) 自由式第十級

共4人 取2名

01. 1103040林玄祐(梅山國中) 02. 1103019呂永銘(太保國中) 03. 1103038陳程翔(梅山國中)
04. 1103033賴冠維(梅山國中)

(11) 希羅式第一級

共7人 取5名

01. 1103018陳柏濠(太保國中) 02. 1103016潘宇恩(太保國中) 03. 1103043李希締(梅山國中)
04. 1103027林泊言(太保國中) 05. 1103034陳昇睿(梅山國中) 06. 1103002張維峻(過溝國中)
07. 1103039李駿穎(梅山國中)

(12) 希羅式第二級

共4人 取2名

01. 1103026馬群恩(太保國中) 02. 1103030李宇峻(梅山國中) 03. 1103023王家麟(太保國中)
04. 1103003許家銘(過溝國中)

(13) 希羅式第三級

共2人 取1名

01. 1103024王璽睿(太保國中) 02. 1103010蔡嘉揚(太保國中)

(14) 希羅式第四級

共3人 取1名

01. 1103037簡碩均(梅山國中) 02. 1103028黃竟翔(太保國中) 03. 1103011葉長晉(太保國中)

(15) 希羅式第五級

共5人 取3名

01. 1103020李承恩(太保國中) 02. 1103035吳祐承(梅山國中) 03. 1103015葉彥廷(太保國中)
04. 1103001潘冠宙(過溝國中) 05. 1103029林宗哲(太保國中)

(16) 希羅式第六級

共3人 取1名

01. 1103008林勇承(民雄國中) 02. 1103036楊文閔(梅山國中) 03. 1103012潘宇豪(太保國中)

(17) 希羅式第七級

共6人 取4名

01. 1103022徐于濠(太保國中) 02. 1103042陳光佑(梅山國中) 03. 1103013魏仕勛(太保國中)
04. 1103025林立杰(太保國中) 05. 1103044陳威宏(梅山國中) 06. 1103032吳加軍(梅山國中)

(18) 希羅式第八級

共3人 取1名

01. 1103004胡柏勝(過溝國中) 02. 1103017溫邛翔(太保國中) 03. 1103014吳修昊(太保國中)

(19) 希羅式第九級

共3人 取1名

01. 1103041林奇濤(梅山國中) 02. 1103031許偉晏(梅山國中) 03. 1103021王宇辰(太保國中)

(20) 希羅式第十級

共4人 取2名

01. 1103019呂永銘(太保國中) 02. 1103040林玄祐(梅山國中) 03. 1103033賴冠維(梅山國中)
04. 1103038陳程翔(梅山國中)

國中女生組

(1) 自由式第一級

共4人 取2名

01. 1104016黃凱瑄(太保國中) 02. 1104021張巧芸(梅山國中) 03. 1104013蔡佳伶(太保國中)
04. 1104008劉于瑄(民雄國中)

(2) 自由式第二級

共3人 取1名

01. 1104009林羿沛(民雄國中) 02. 1104002杜禹葳(朴子國中) 03. 1104012沈郁蕾(太保國中)

(3) 自由式第三級

共3人 取1名

01. 1104018李羿涵(梅山國中) 02. 1104006劉又儀(民雄國中) 03. 1104003黃于桐(朴子國中)

(4) 自由式第四級

參賽人數不足，未成賽

1104001黃珞旖(朴子國中)

(5) 自由式第五級

共4人 取2名

01. 1104019許卉姍(梅山國中) 02. 1104005宋宜萱(過溝國中) 03. 1104011莊藝瑄(太保國中)
04. 1104007王宜柔(民雄國中)

(6) 自由式第六級

參賽人數不足，未成賽

1104004宋依依(朴子國中)

(7) 自由式第八級

共3人 取1名

01. 1104017王翊君(太保國中) 02. 1104014陳佩君(太保國中) 03. 1104015黃頁熏(太保國中)

(8) 自由式第十級

共3人 取1名

01. 1104020江惟心(梅山國中) 02. 1104010翁意涵(太保國中) 03. 1104022簡智玉(梅山國中)

國小男生組

(1) 自由式第一級

共16人 取8名

01. 1105029許祐樂(東榮國小) 02. 1105072劉宸睿(梅山國小) 03. 1105062趙上逸(義竹國小)
04. 1105069童弋競(桃源國小) 05. 1105037侯宥齊(蒜頭國小) 06. 1105025江晨睿(民雄國小)
07. 1105075王譽道(梅山國小) 08. 1105034柯奕展(蒜頭國小) 09. 1105027賴柏宇(民雄國小)
10. 1105005李奕學(朴子國小) 11. 1105033呂邦睿(蒜頭國小) 12. 1105026賴彥碩(民雄國小)
13. 1105020鄒承祐(大同國小) 14. 1105082徐立倫(梅山國小) 15. 1105030王鵬傑(東榮國小)
16. 1105007許閔森(朴子國小)

(2) 自由式第二級

共10人 取8名

01. 1105064黃冠霖(太保國小) 02. 1105070李為宸(梅山國小) 03. 1105054張家凱(鹿草國小)
04. 1105024陳宥嘉(民雄國小) 05. 1105009林桀宇(朴子國小) 06. 1105035吳冠熹(蒜頭國小)
07. 1105008唐聖翊(朴子國小) 08. 1105065呂侑宸(太保國小) 09. 1105071劉宸宇(梅山國小)
10. 1105076涂永泰(梅山國小)

(3) 自由式第三級

共8人 取6名

01. 1105006蔡承諺(朴子國小) 02. 1105073郭宸菘(梅山國小) 03. 1105043陳品睿(東石國小)
04. 1105088羅梓恩(和興國小) 05. 1105013陳祈安(朴子國小) 06. 1105077林雍傑(梅山國小)
07. 1105042張閔森(東石國小) 08. 1105087洪永璋(和興國小)

(4) 自由式第四級

共12人 取8名

01. 1105014侯承毅(朴子國小) 02. 1105060周詩融(義竹國小) 03. 1105041吳堉豪(東石國小)
04. 1105032侯柏璋(蒜頭國小) 05. 1105067李沛陽(新埤國小) 06. 1105050曾嵩傑(鹿草國小)
07. 1105011陳威壬(朴子國小) 08. 1105074林彥宥(梅山國小) 09. 1105056穆柏丞(鹿草國小)
10. 1105040蔡尚聰(東石國小) 11. 1105086洪詠盛(和興國小) 12. 1105061柯廷昱(義竹國小)

(5) 自由式第五級

共7人 取5名

01. 1105012陳嵩凱(朴子國小) 02. 1105057吳承駿(鹿草國小) 03. 1105028陳詣斌(民雄國小)
04. 1105063李昌霖(太保國小) 05. 1105002李杰穎(朴子國小) 06. 1105081王華民(梅山國小)
07. 1105049黃鎮恩(鹿草國小)

(6) 自由式第六級

共5人 取3名

01. 1105019蔡承哲(大同國小) 02. 1105079陳宥呈(梅山國小) 03. 1105053陳駿翔(鹿草國小)
04. 1105036陳家豪(蒜頭國小) 05. 1105078李品諺(梅山國小)

(7) 自由式第七級

共6人 取4名

01. 1105068陳亦德(新埤國小) 02. 1105016蔡宇威(朴子國小) 03. 1105051張琮賢(鹿草國小)
04. 1105015蔡佑珽(朴子國小) 05. 1105031侯至恩(蒜頭國小) 06. 1105023陳忻宥(大同國小)

(8) 自由式第八級

共6人 取4名

01. 1105066蔡承諭(太保國小) 02. 1105090陳政文(和興國小) 03. 1105021陳宏偉(大同國小)
04. 1105048李鴻群(鹿草國小) 05. 1105010邱楷丞(朴子國小) 06. 1105059潘宥成(義竹國小)

(9) 自由式第九級

共5人 取3名

01. 1105001歐陽丞軒(朴子國小) 02. 1105080林君硯(梅山國小) 03. 1105018張軒豪(大同國小)
04. 1105022吳坤遠(大同國小) 05. 1105017戴瑋廷(朴子國小)

(10) 自由式第十級

共4人 取2名

01. 1105044吳昀懿(東石國小) 02. 1105055陳柏廷(鹿草國小) 03. 1105058許靖(義竹國小)
04. 1105089廖展駿(和興國小)

(11) 自由式第十一級

共11人 取8名

01. 1105004李浚萁(朴子國小) 02. 1105083林宏育(梅山國小) 03. 1105045蔡醴賢(東石國小)
04. 1105084陳崇德(梅山國小) 05. 1105039呂侑儒(蒜頭國小) 06. 1105046侯仲臨(東石國小)
07. 1105003蔡祐宏(朴子國小) 08. 1105052柯炳蔚(鹿草國小) 09. 1105047蔡上義(東石國小)
10. 1105038李翊誠(蒜頭國小) 11. 1105085林晏霆(梅山國小)

國小女生組

(1) 自由式第一級

共6人 取4名

01. 1106002侯盈箴(朴子國小) 02. 1106026何昕宥(梅山國小) 03. 1106013葉雨柔(竹村國小)
04. 1106012侯亮萱(朴子國小) 05. 1106036張祐瑄(梅山國小) 06. 1106022戴妍昕(太保國小)

(2) 自由式第二級

共2人 取1名

01. 1106010蔡佑昕(朴子國小) 02. 1106004洪芯宇(朴子國小)

(3) 自由式第三級

共5人 取3名

01. 1106014楊宜蓁(民雄國小) 02. 1106009涂恩瑄(朴子國小) 03. 1106016吳芷樞(東石國小)
04. 1106023陳語葳(新埤國小) 05. 1106011洪伊貞(朴子國小)

(4) 自由式第四級

共4人 取2名

01. 1106003蔡宥芸(朴子國小) 02. 1106017吳芷綾(東石國小) 03. 1106008顏于晴(朴子國小)
04. 1106028謝侑蓁(梅山國小)

(5) 自由式第五級

共4人 取2名

01. 1106005陳翌萱(朴子國小) 02. 1106018陳忻妤(鹿草國小) 03. 1106021黃恩鉉(鹿草國小)
04. 1106025劉禹妍(梅山國小)

(6) 自由式第六級

共4人 取2名

01. 1106007侯伶秋(朴子國小) 02. 1106029李婕以(梅山國小) 03. 1106001邱亮晴(朴子國小)
04. 1106035黃詩芹(梅山國小)

(7) 自由式第七級

共3人 取1名

01. 1106030林璇真(梅山國小) 02. 1106024陳蓁琳(新埤國小) 03. 1106034黃亦蕙(梅山國小)

(8) 自由式第八級

共2人 取1名

01. 1106032楊婉蓁(梅山國小) 02. 1106027王懿慈(梅山國小)

(9) 自由式第九級

共2人 取1名

01. 1106006陳盈蓉(朴子國小) 02. 1106015王允蘋(蒜頭國小)

(10) 自由式第十級

共2人 取1名

01. 1106033田如真(梅山國小) 02. 1106031劉禹彤(梅山國小)

(11) 自由式第十一級

共2人 取1名

01. 1106020吳佳芳(鹿草國小) 02. 1106019楊采霏(鹿草國小)

角力社會男子組自由式第一級
單淘汰(4人)

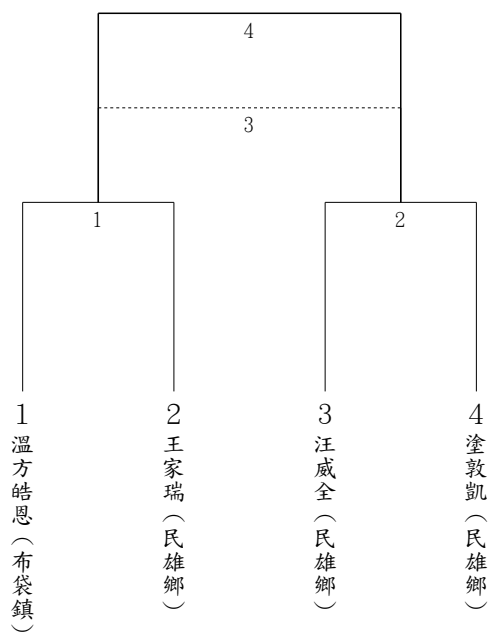

角力社會男子組自由式第二級
單淘汰(4人)

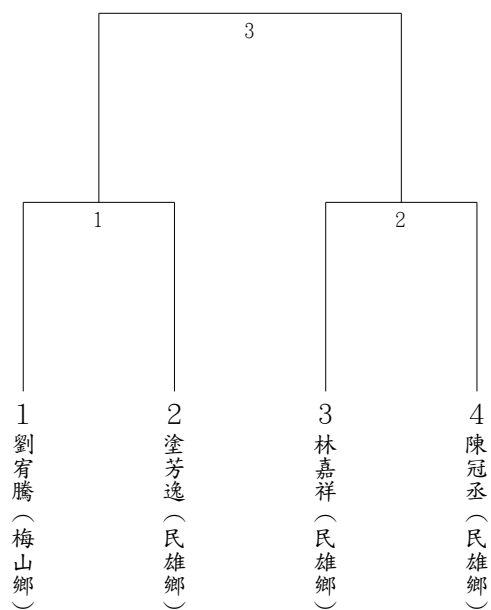

角力社會男子組自由式第三級
單淘汰(4人)

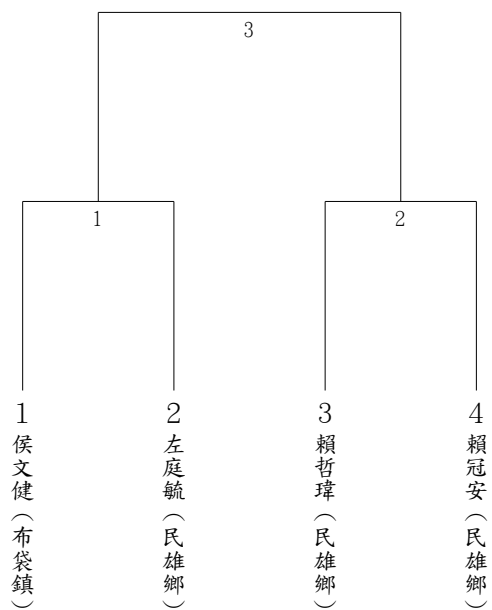

角力社會男子組自由式第四級
單淘汰(4人)

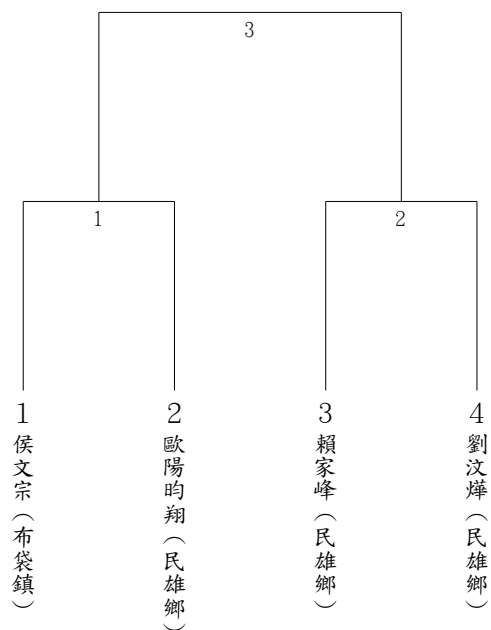

角力社會男子組自由式第五級
循環賽(3人)

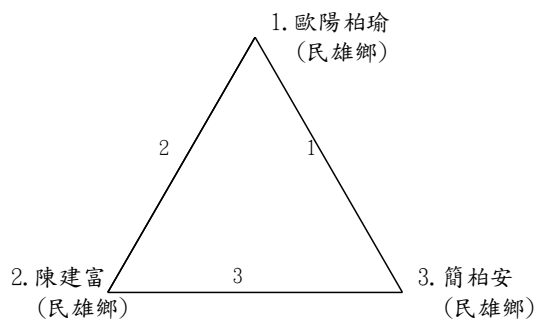

角力社會男子組自由式第六級
單淘汰(4人)

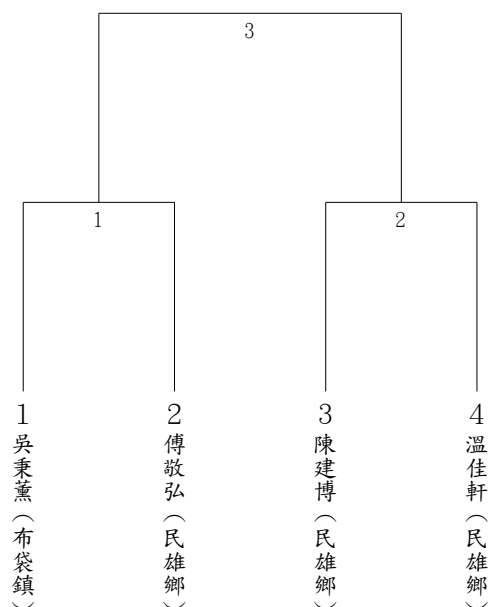

角力社會男子組希羅式第一級
單淘汰(5人)

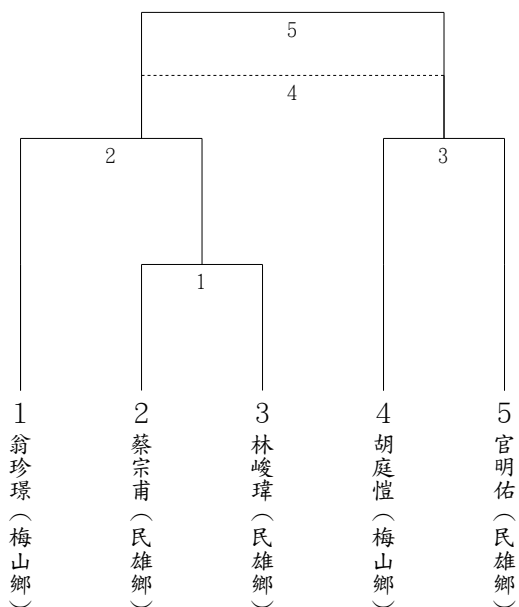

角力社會男子組希羅式第二級
單淘汰(4人)

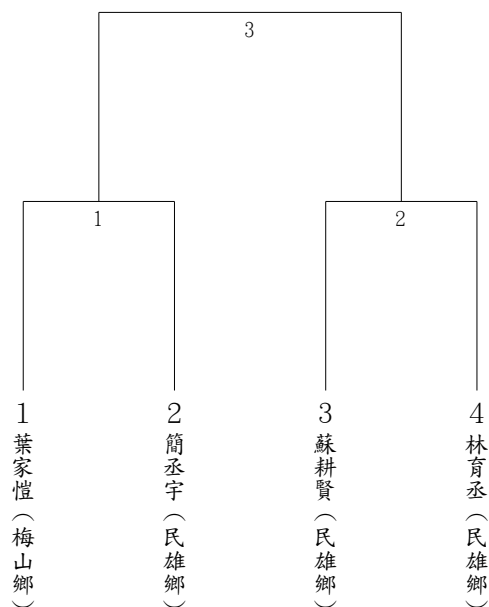

角力社會男子組希羅式第三級
單淘汰(4人)

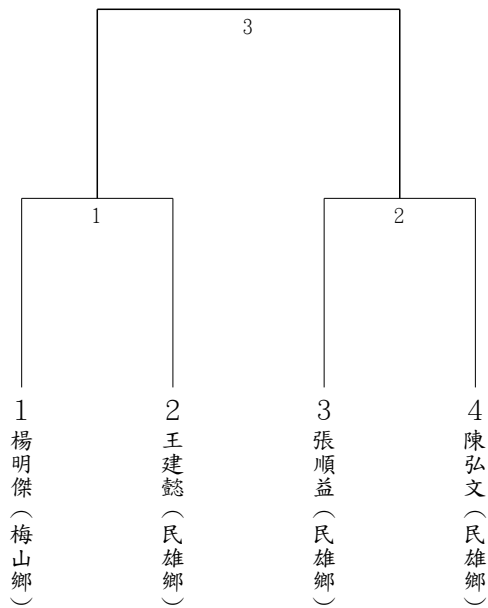

角力社會男子組希羅式第四級
單淘汰(5人)

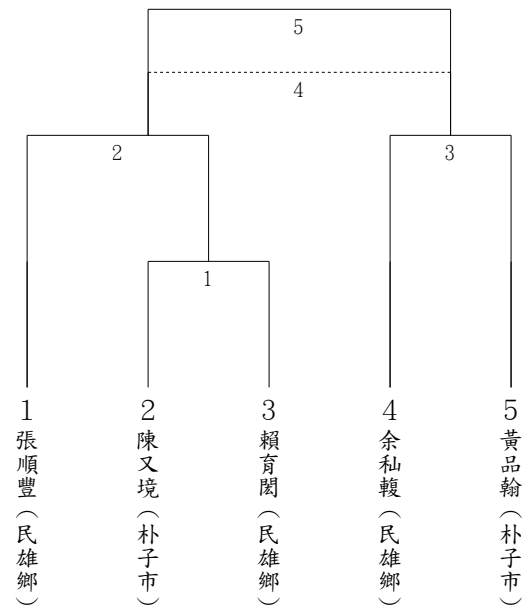

角力社會男子組希羅式第五級
循環賽(3人)

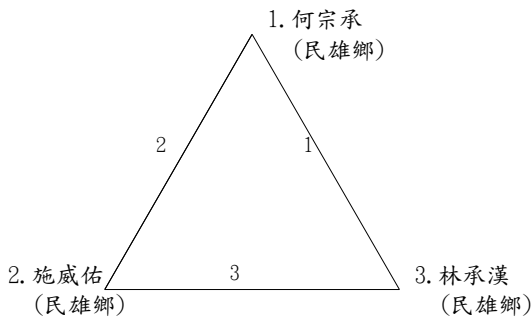

角力社會男子組希羅式第六級
單淘汰(6人)

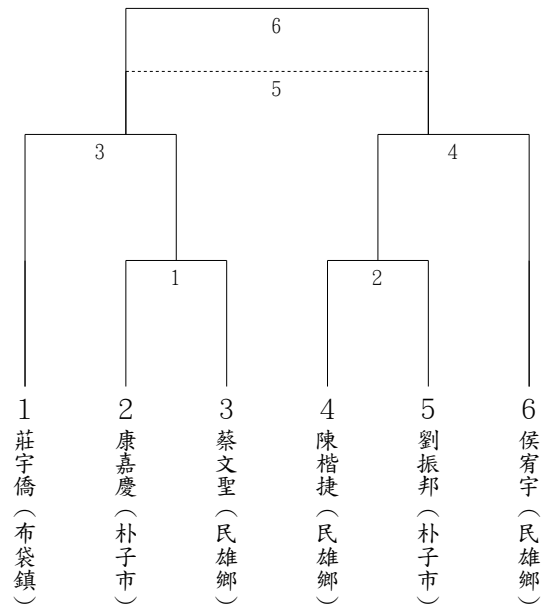

角力社會女子組自由式第一級
單淘汰(4人)

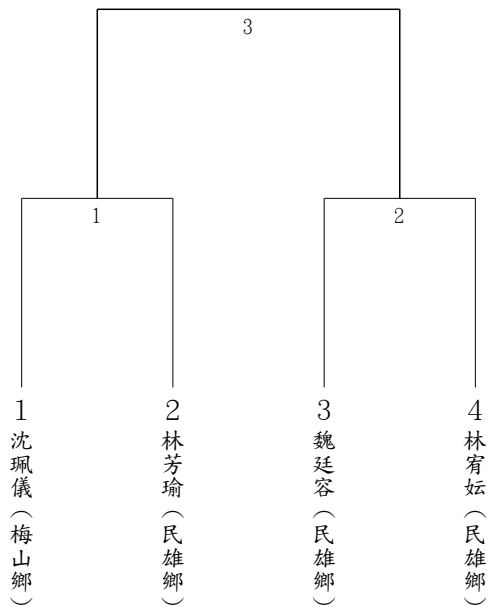

角力社會女子組自由式第二級
循環賽(3人)

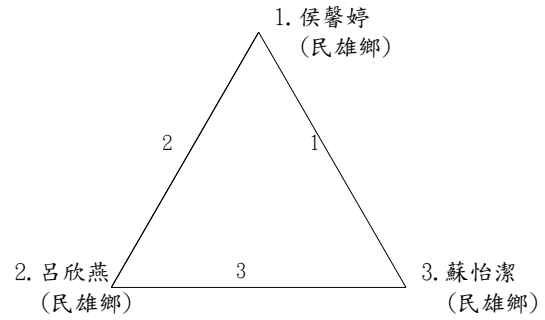

角力社會女子組自由式第三級
單淘汰(5人)

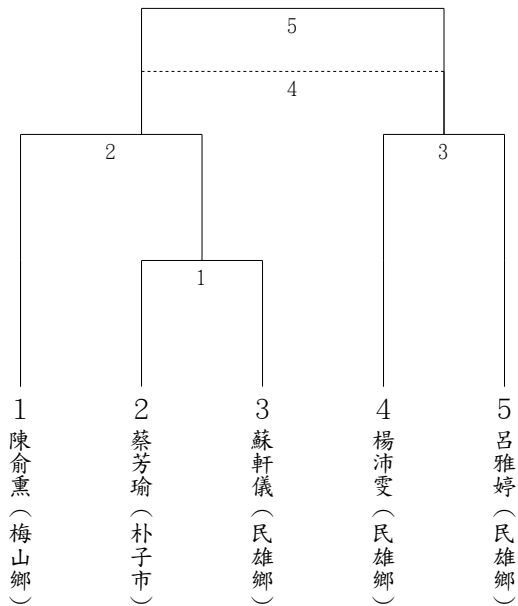

角力社會女子組自由式第四級
單淘汰(4人)

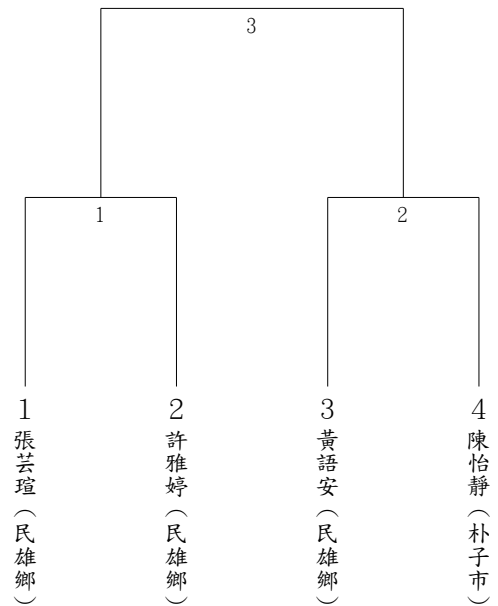

角力社會女子組自由式第五級
單淘汰(4人)

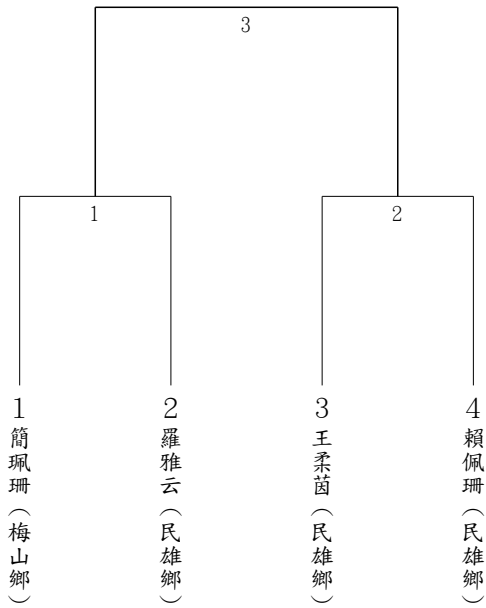

角力社會女子組自由式第六級
單淘汰(4人)

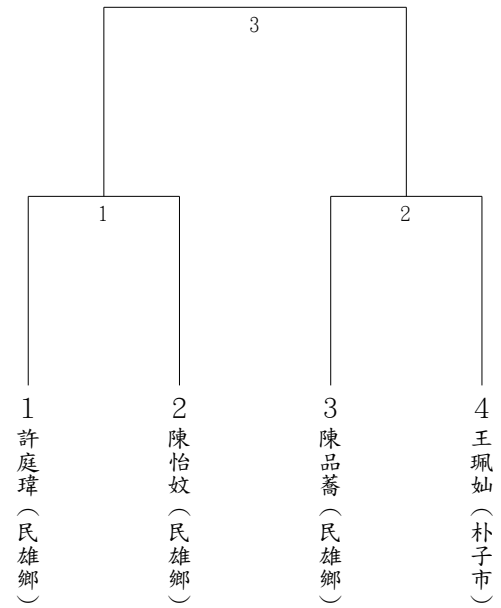

角力國中男生組自由式第一級
單淘汰(7人)

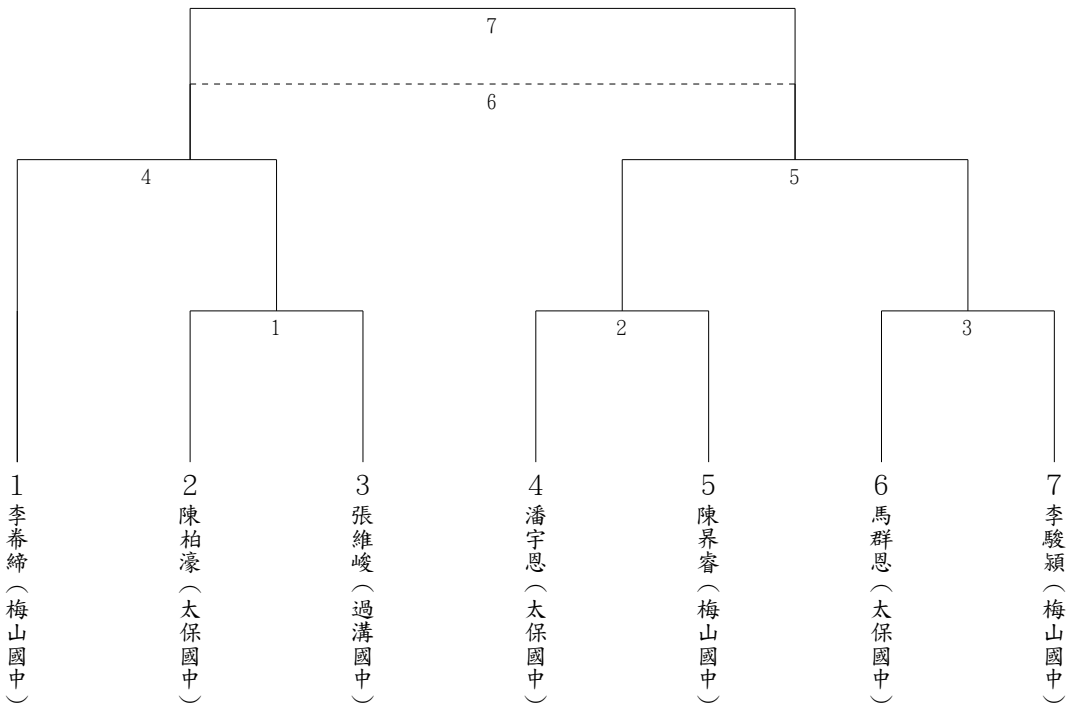

角力國中男生組自由式第二級
單淘汰(5人)

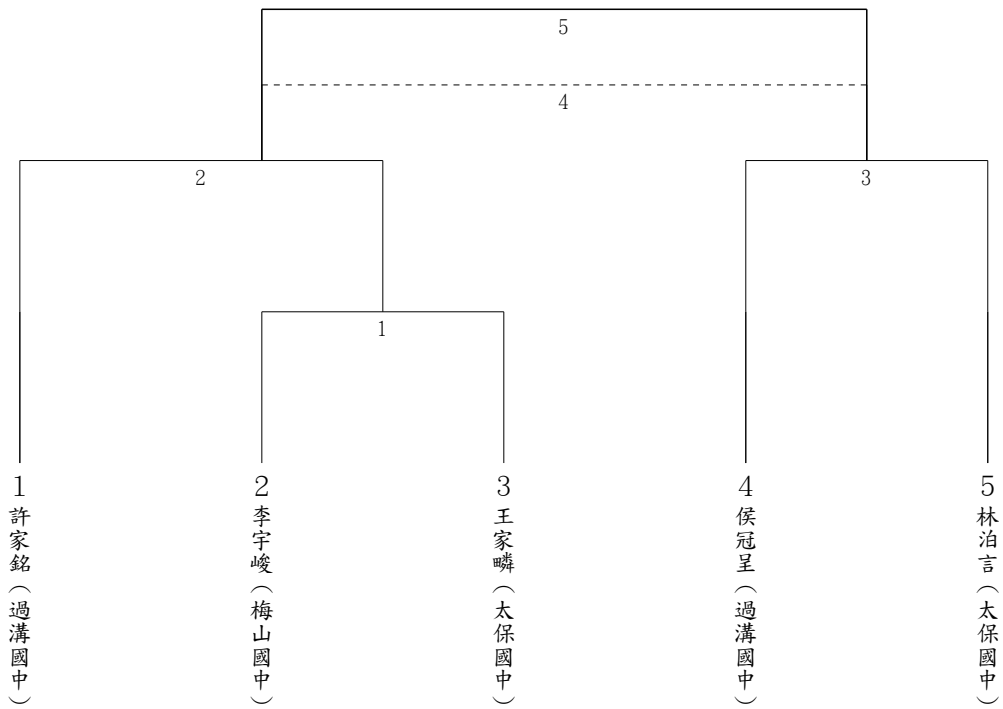

角力國中男生組自由式第三級
單淘汰(2人)

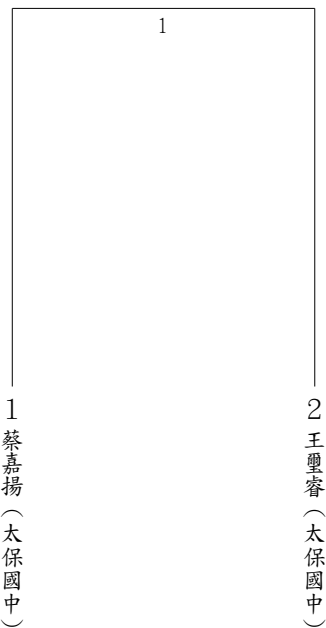

角力國中男生組自由式第四級
循環賽(3人)

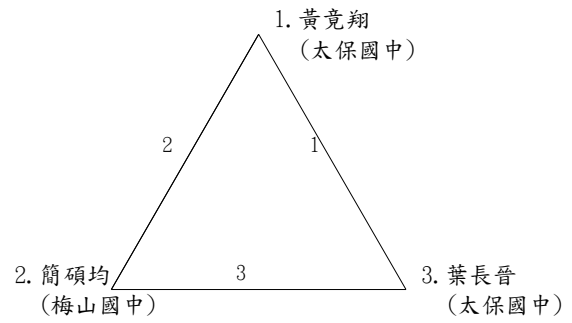

角力國中男生組自由式第五級
單淘汰(6人)

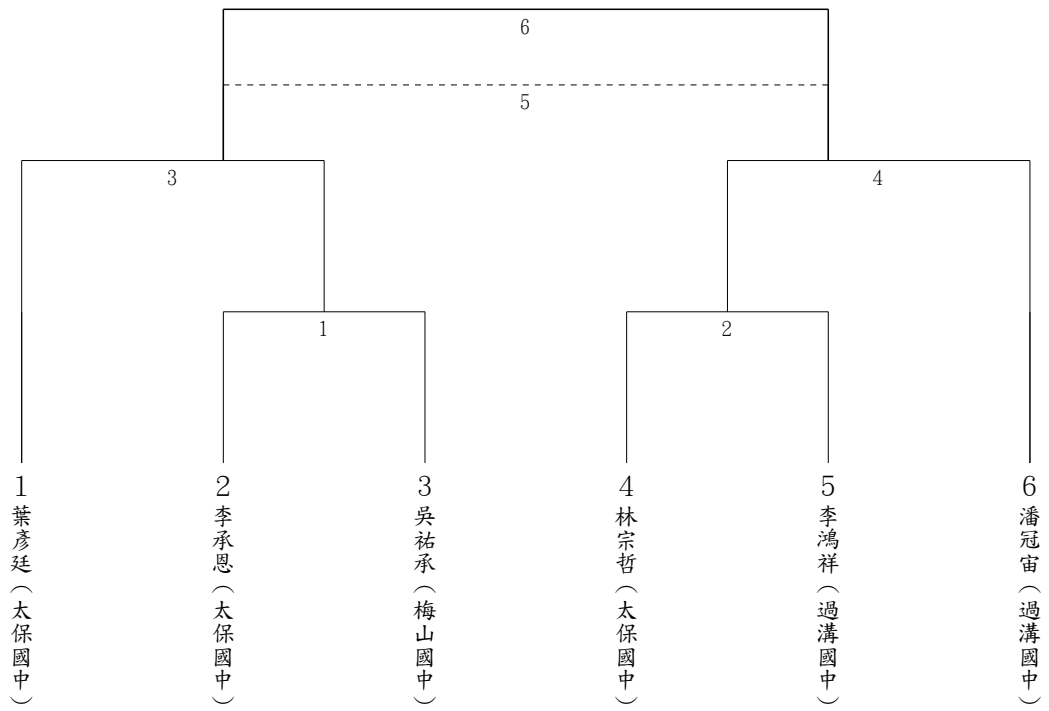

角力國中男生組自由式第六級
循環賽(3人)

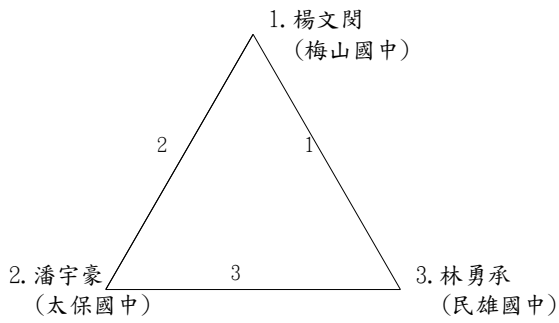

角力國中男生組自由式第七級
單淘汰(7人)

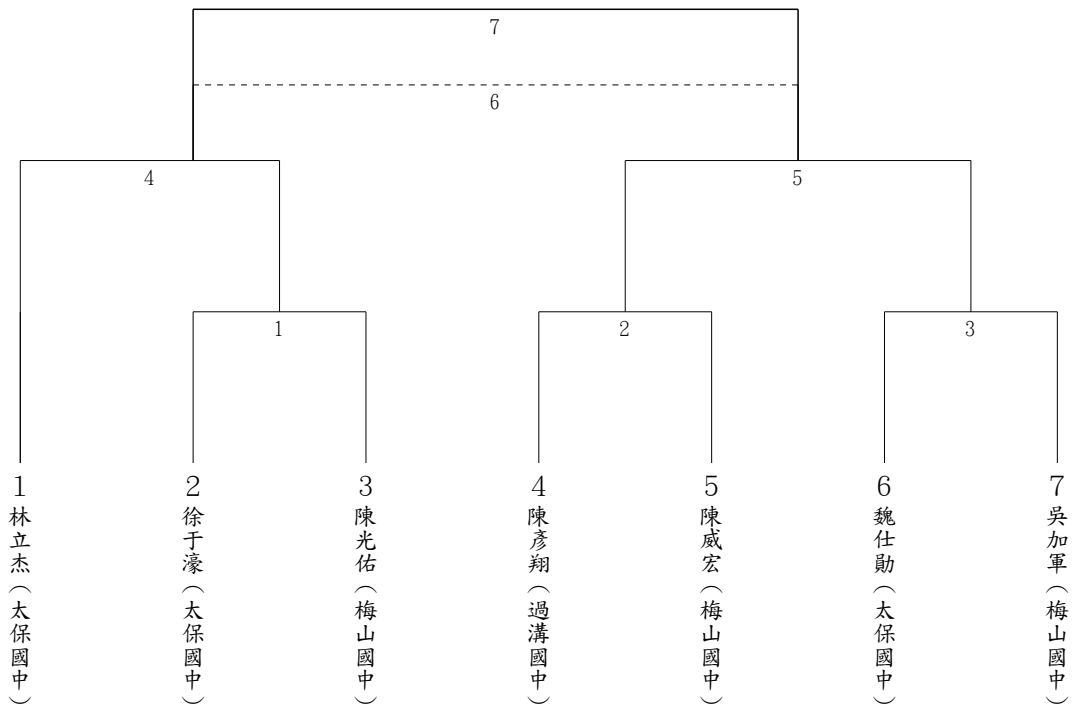

角力國中男生組自由式第八級
單淘汰(4人)

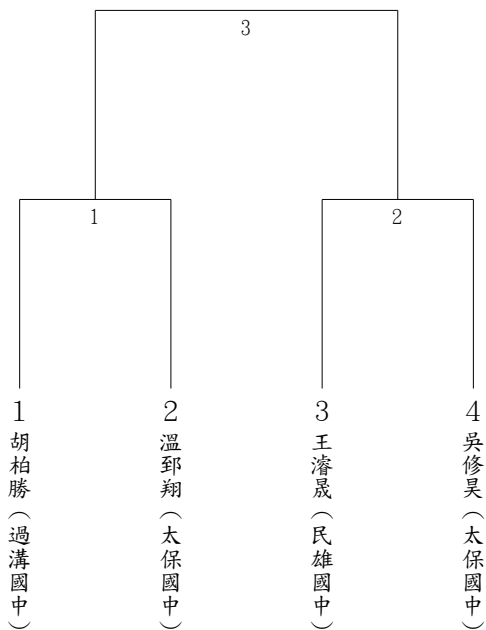

角力國中男生組自由式第九級
循環賽(3人)

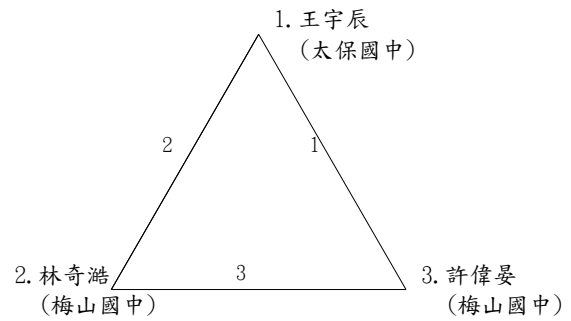

角力國中男生組自由式第十級
單淘汰(4人)

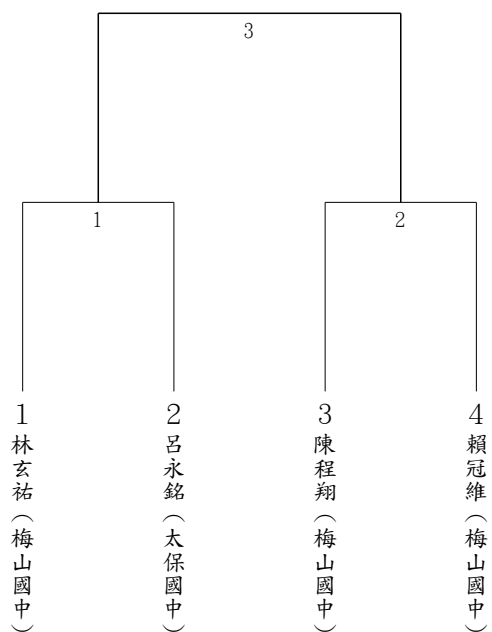

角力國中男生組希羅式第一級
單淘汰(7人)

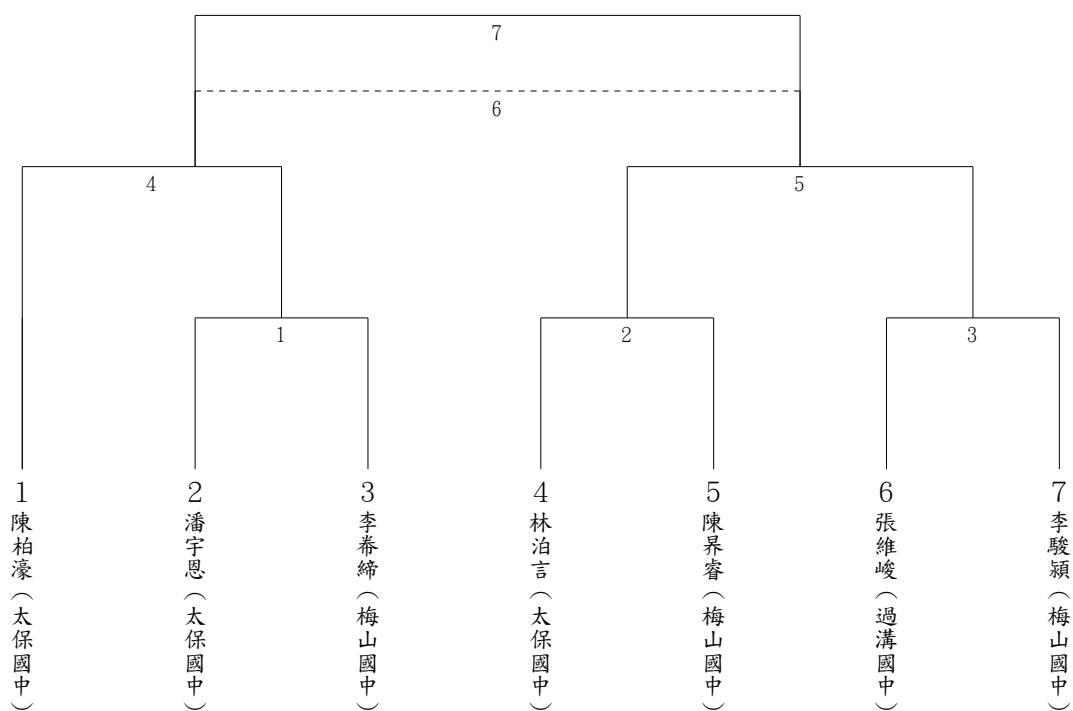

角力國中男生組希羅式第二級
單淘汰(4人)

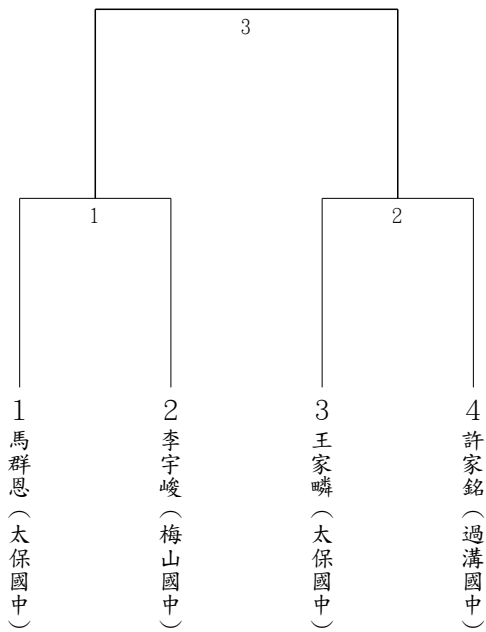

角力國中男生組希羅式第三級
單淘汰(2人)

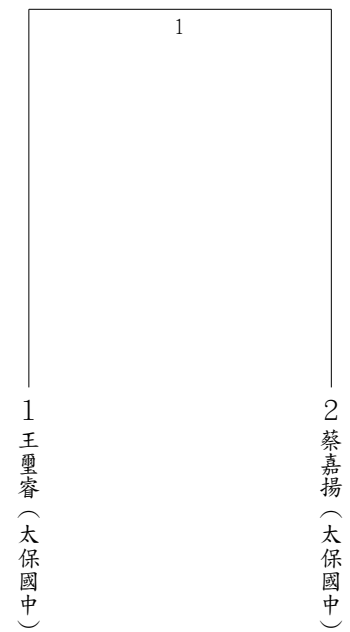

角力國中男生組希羅式第四級
循環賽(3人)

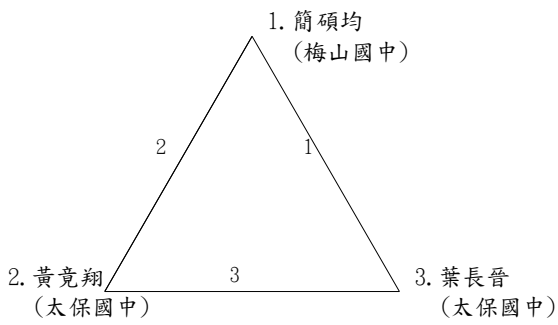

角力國中男生組希羅式第五級
單淘汰(5人)

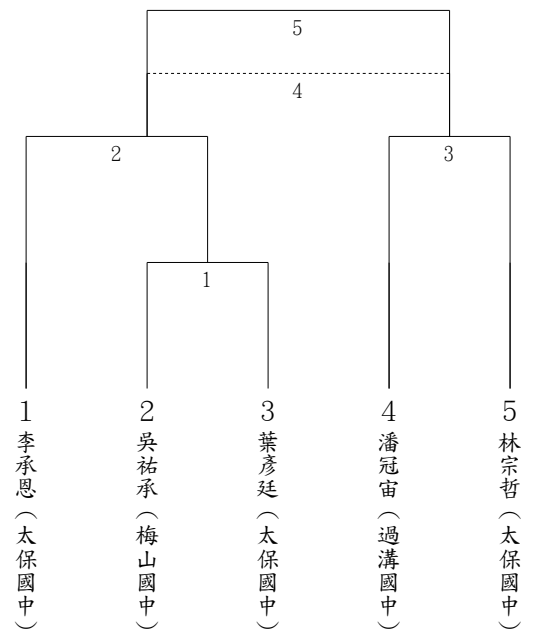

角力國中男生組希羅式第六級
循環賽(3人)

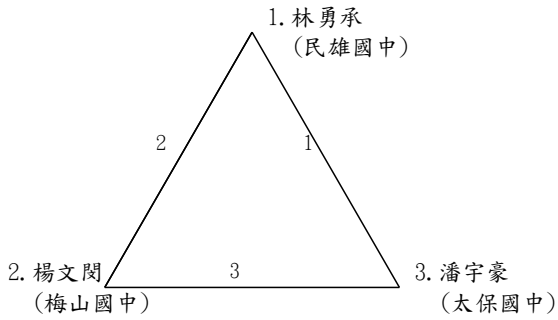

角力國中男生組希羅式第七級
單淘汰(6人)

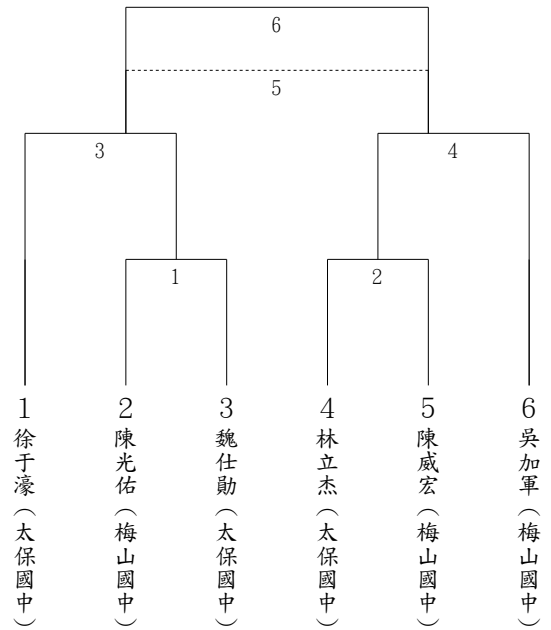

角力國中男生組希羅式第八級
循環賽(3人)

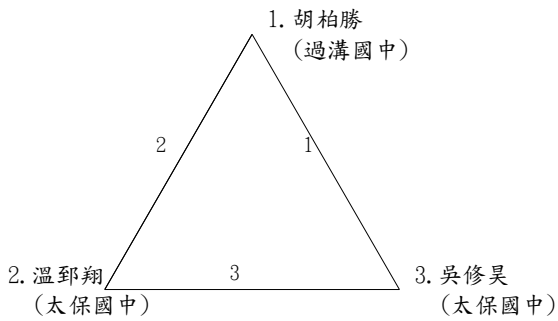

角力國中男生組希羅式第九級
循環賽(3人)

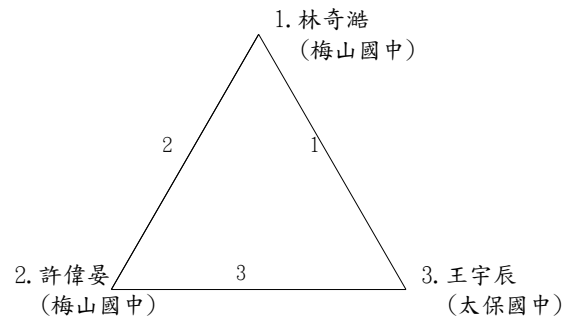

角力國中男生組希羅式第十級
單淘汰(4人)

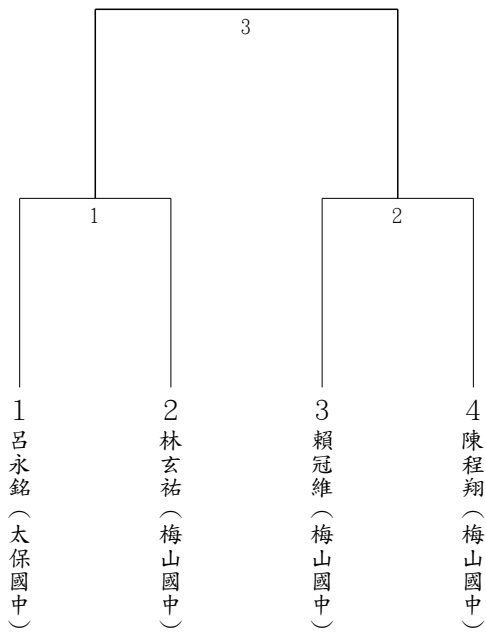

角力國中女生組自由式第一級
單淘汰(4人)

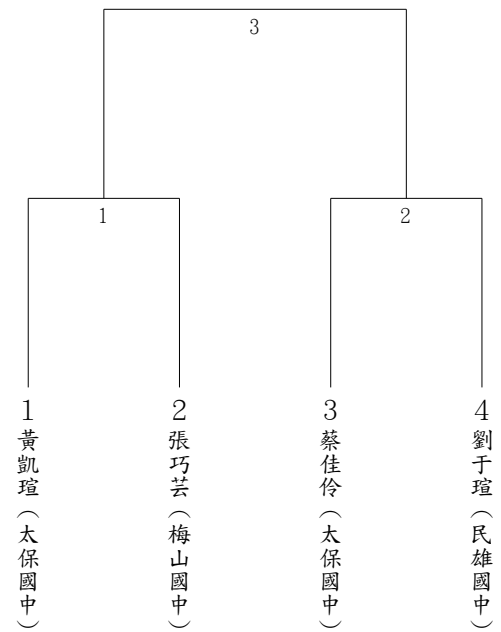

角力國中女生組自由式第二級
循環賽(3人)

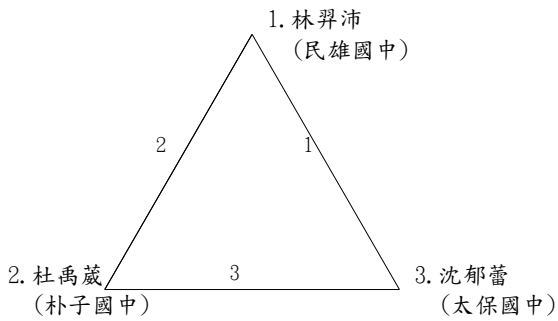

角力國中女生組自由式第三級
循環賽(3人)

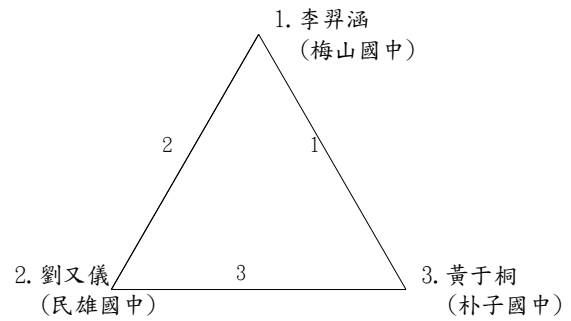

角力國中女生組自由式第五級
單淘汰(4人)

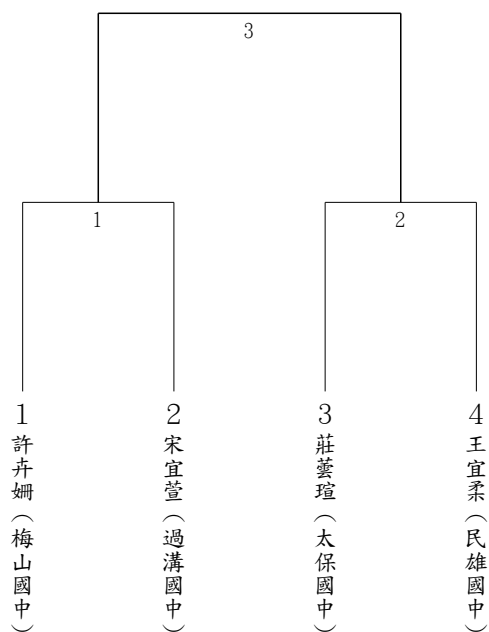

角力國中女生組自由式第八級
循環賽(3人)

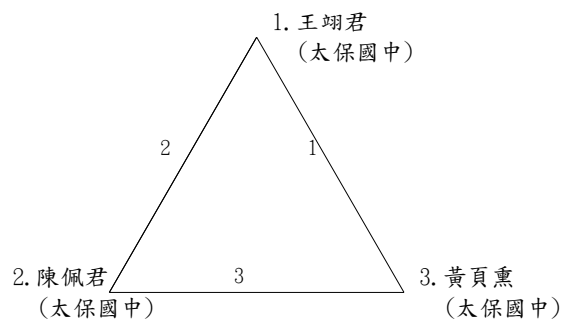

角力國中女生組自由式第十級
循環賽(3人)

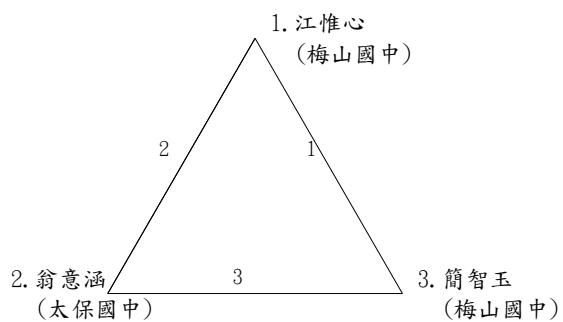

角力國小男生組自由式第一級
單淘汰(16人)

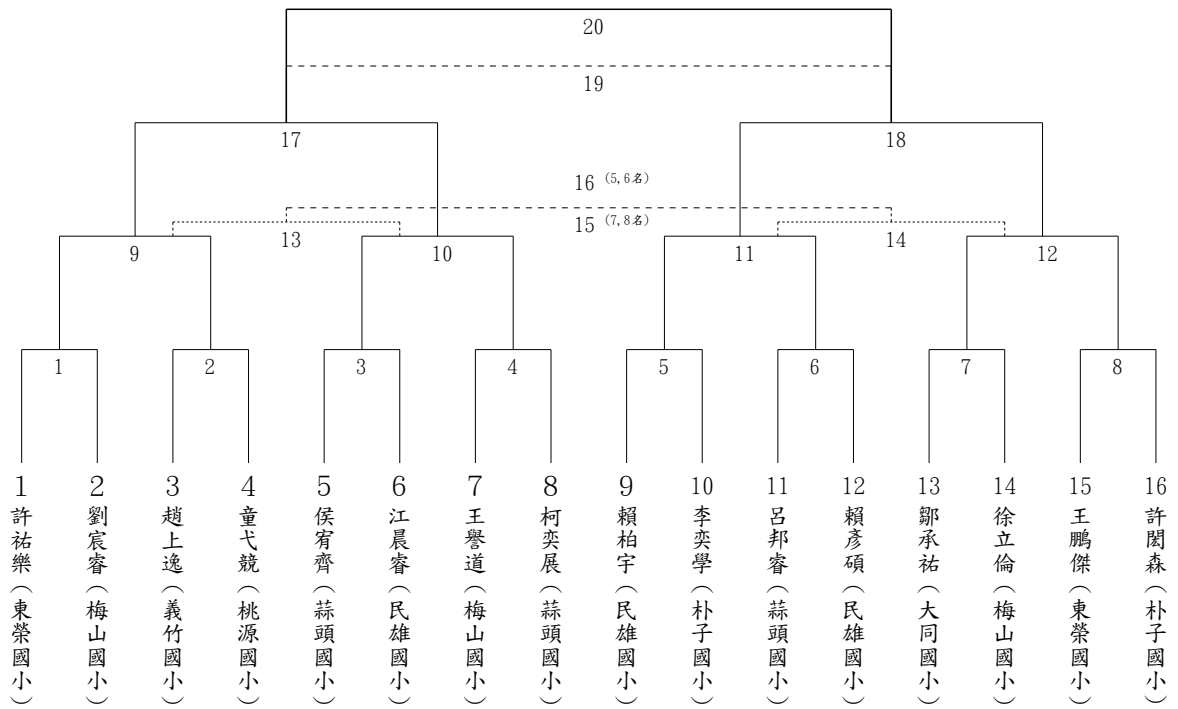

角力國小男生組自由式第二級
單淘汰(10人)

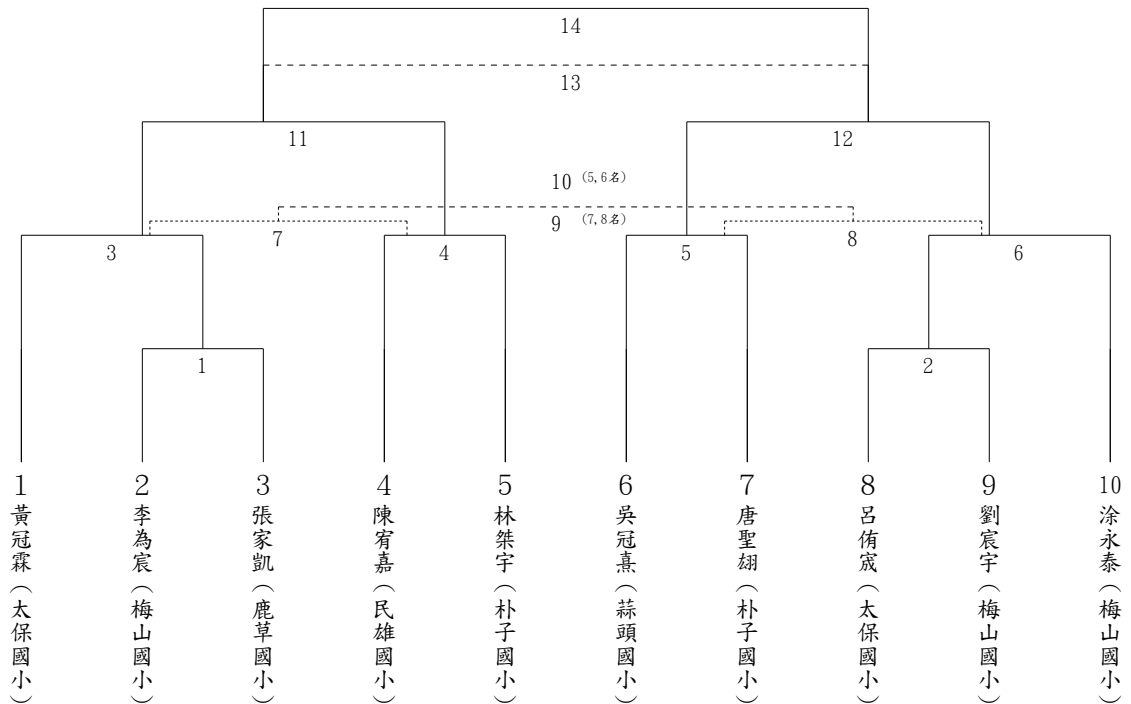

角力國小男生組自由式第三級
單淘汰(8人)

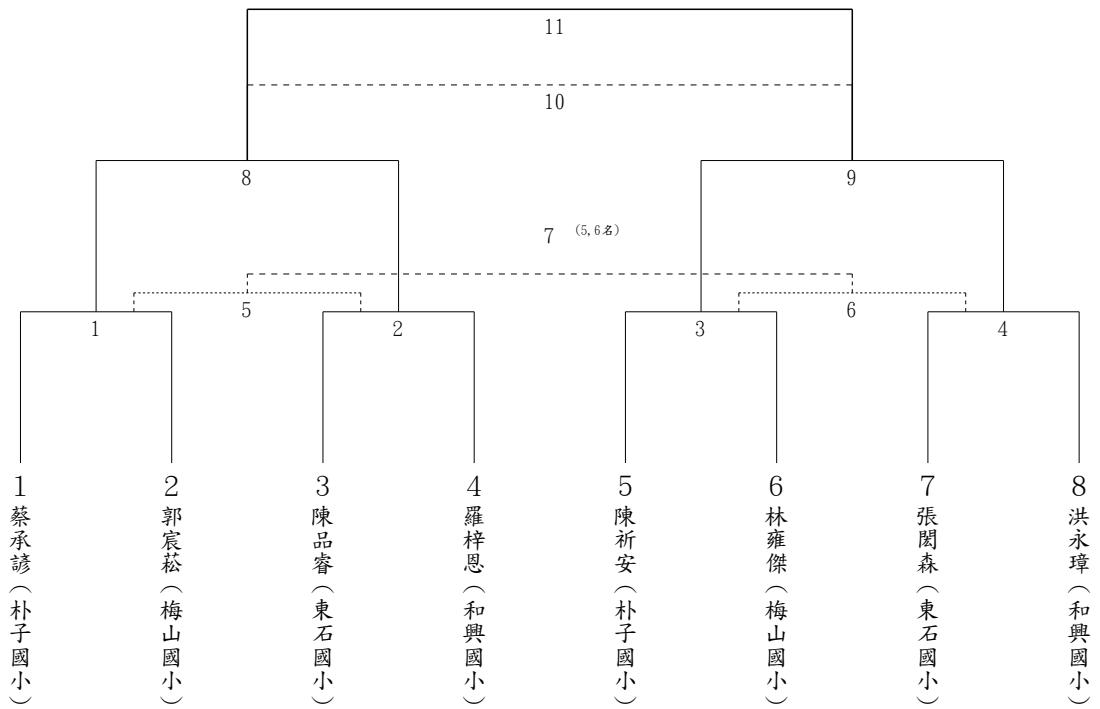

角力國小男生組自由式第四級
單淘汰(12人)

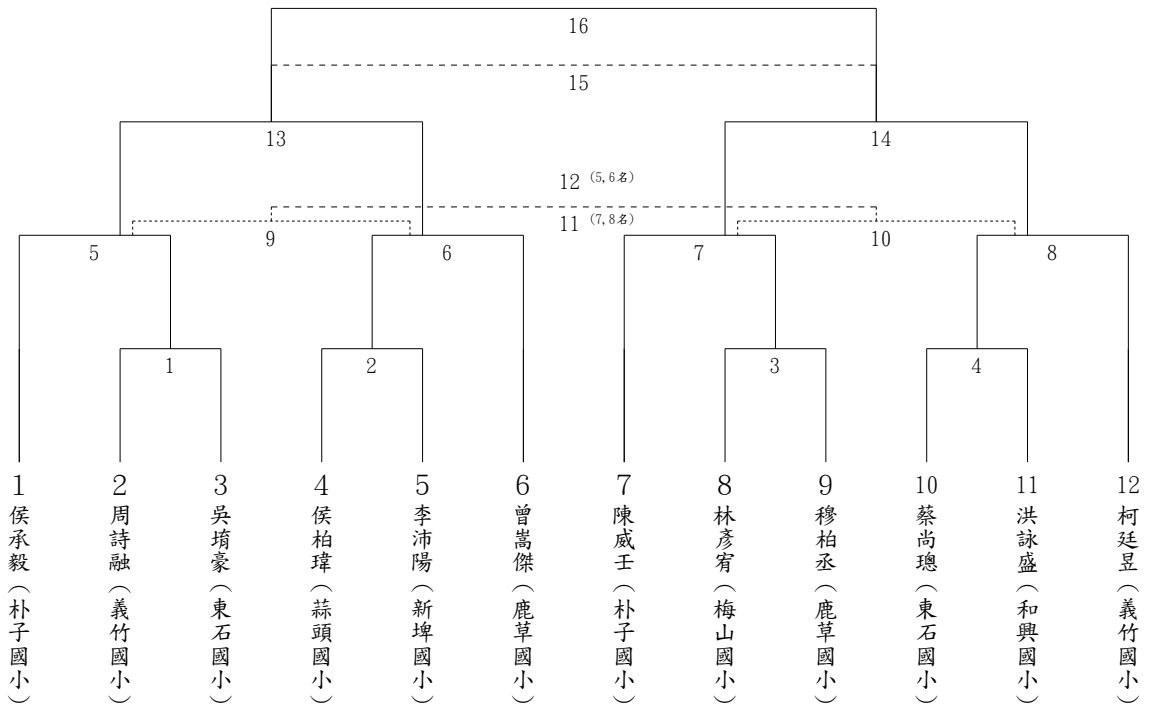

角力國小男生組自由式第五級
單淘汰(7人)

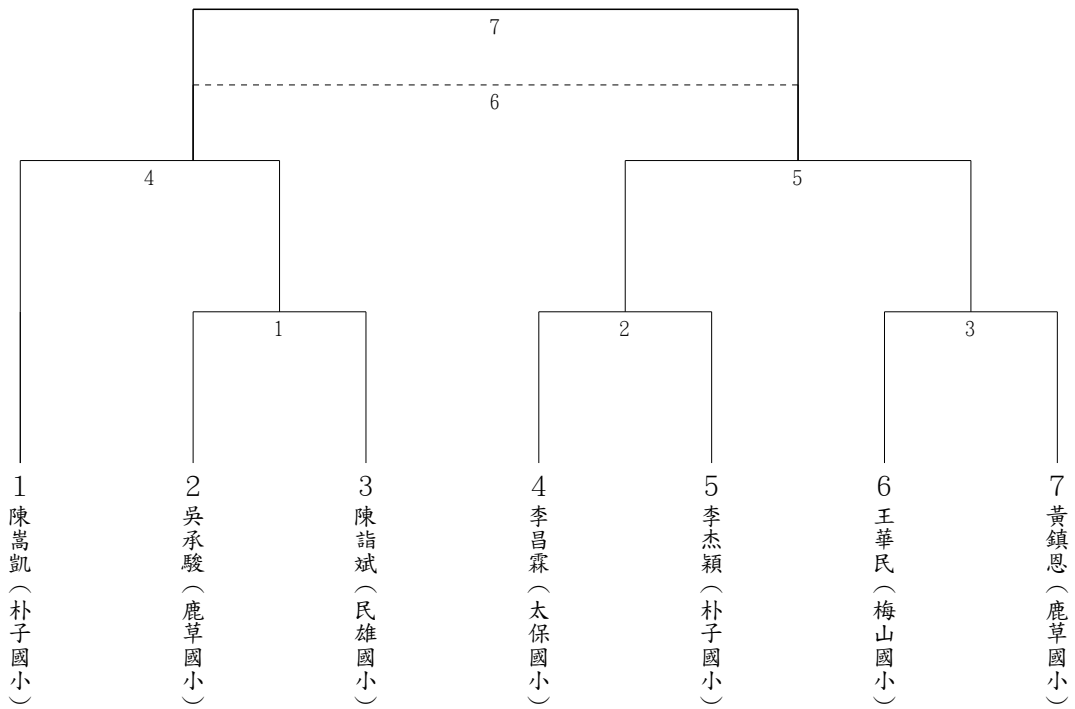

角力國小男生組自由式第六級
單淘汰(5人)

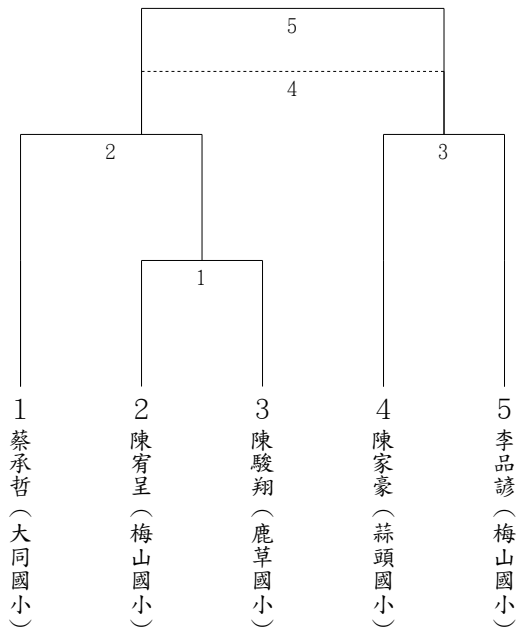

角力國小男生組自由式第七級
單淘汰(6人)

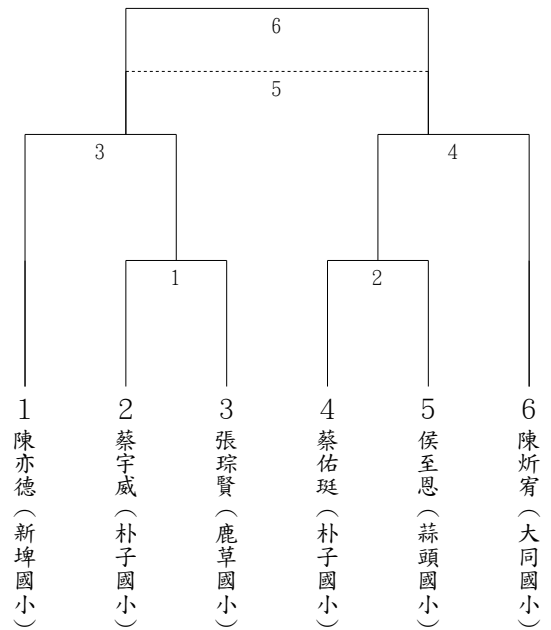

角力國小男生組自由式第八級
單淘汰(6人)

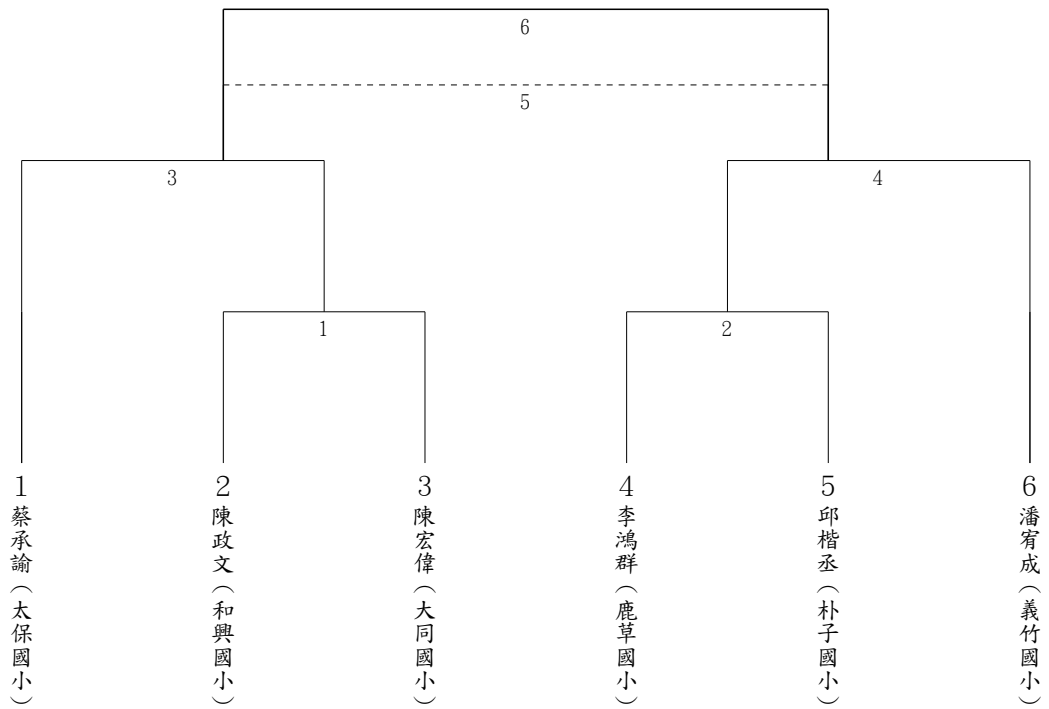

角力國小男生組自由式第九級
單淘汰(5人)

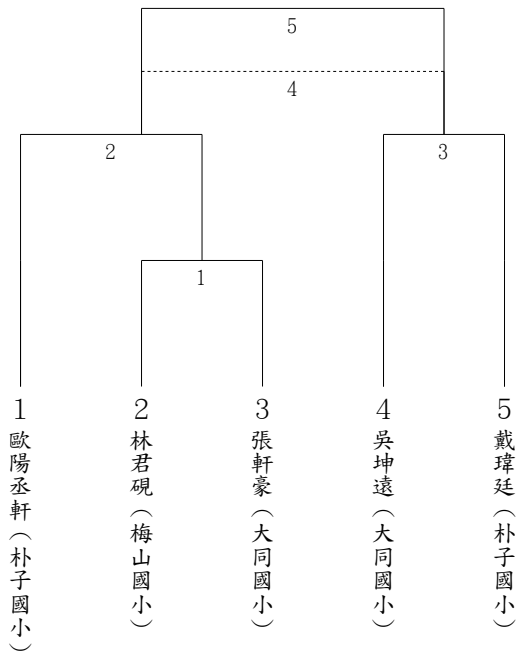

角力國小男生組自由式第十級
單淘汰(4人)

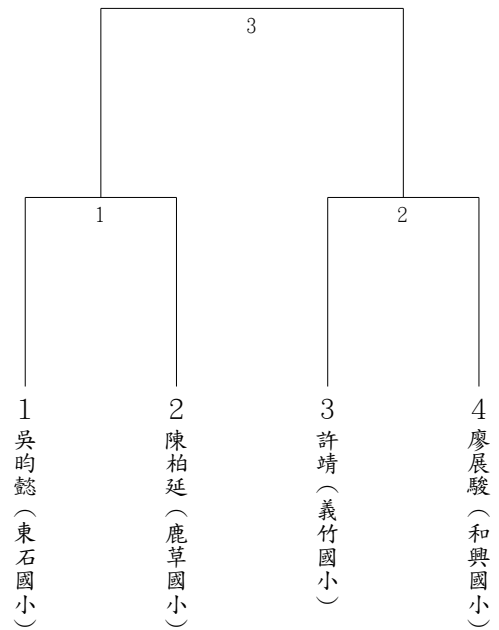

角力國小男生組自由式第十一級
單淘汰(11人)

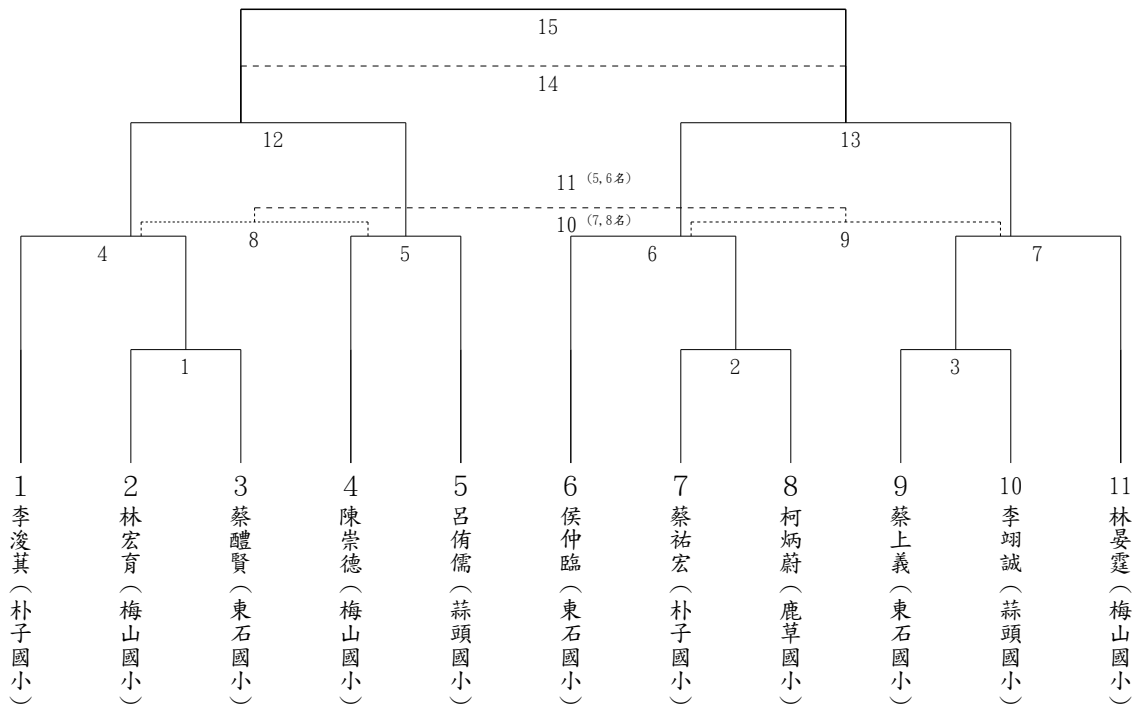

角力國小女生組自由式第一級
單淘汰(6人)

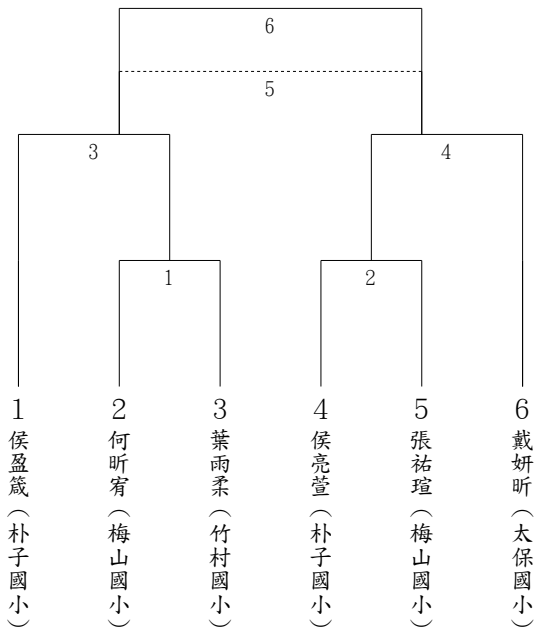

角力國小女生組自由式第二級
單淘汰(2人)

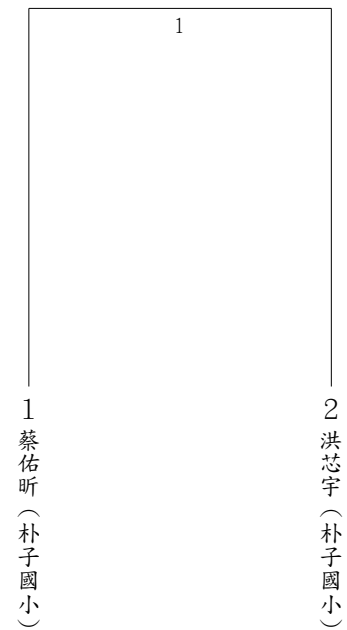

角力國小女生組自由式第三級
單淘汰(5人)

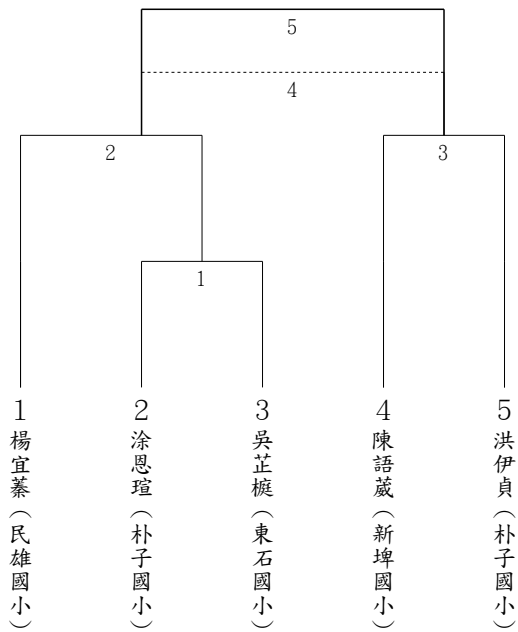

角力國小女生組自由式第四級
單淘汰(4人)

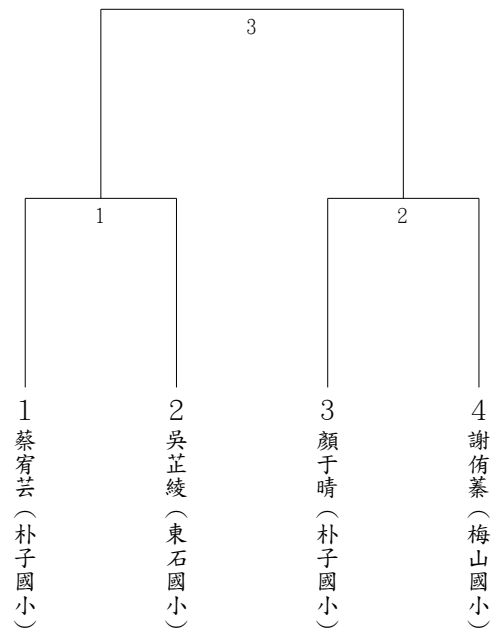

角力國小女生組自由式第五級
單淘汰(4人)

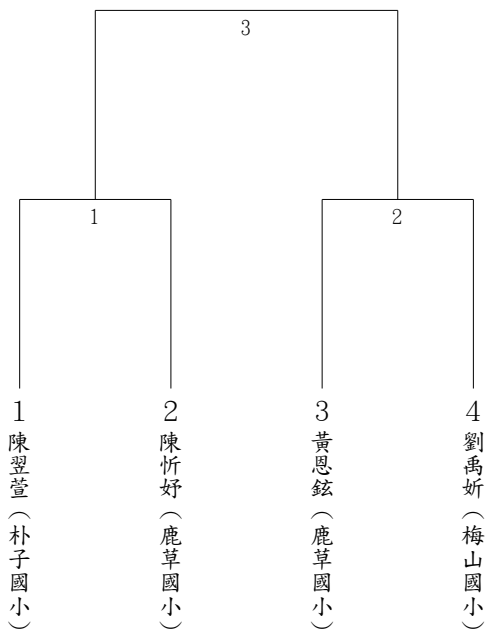

角力國小女生組自由式第六級
單淘汰(4人)

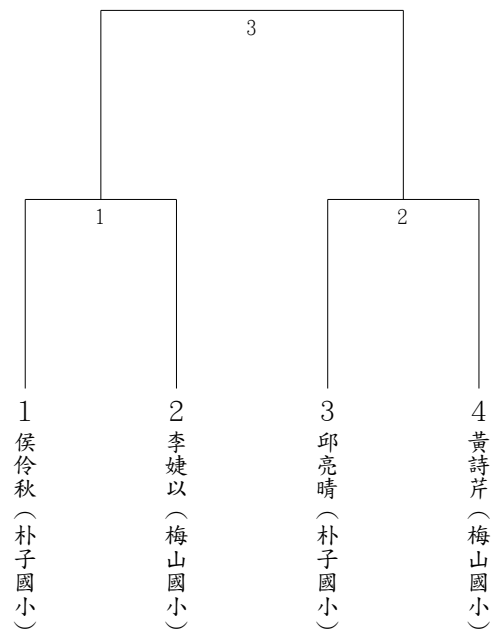

角力國小女生組自由式第七級
循環賽(3人)

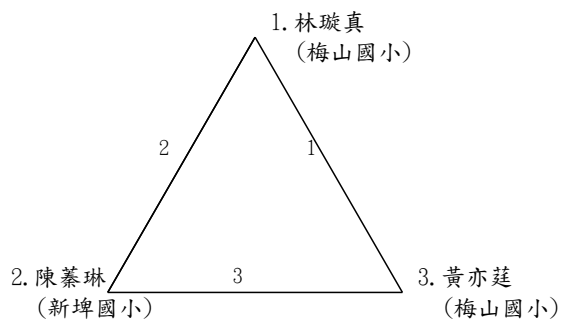

角力國小女生組自由式第八級
單淘汰(2人)

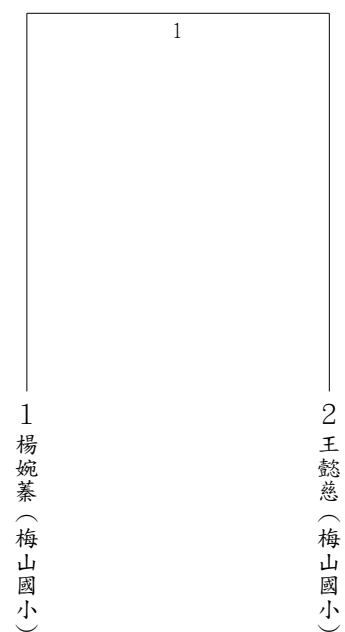

角力國小女生組自由式第九級
單淘汰(2人)

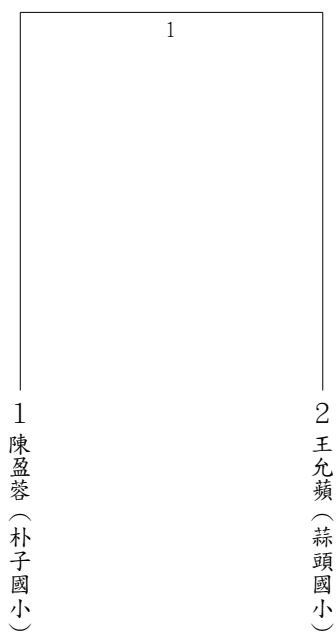

角力國小女生組自由式第十級
單淘汰(2人)

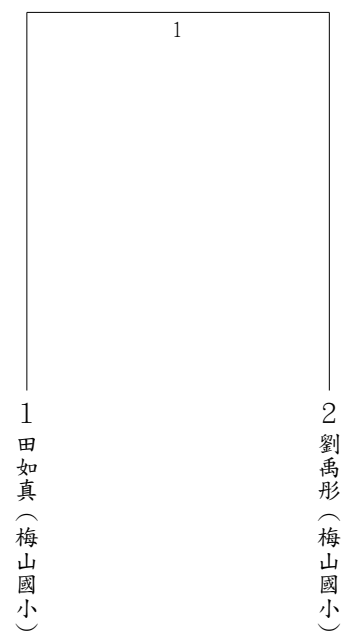

角力國小女生組自由式第十一級
單淘汰(2人)

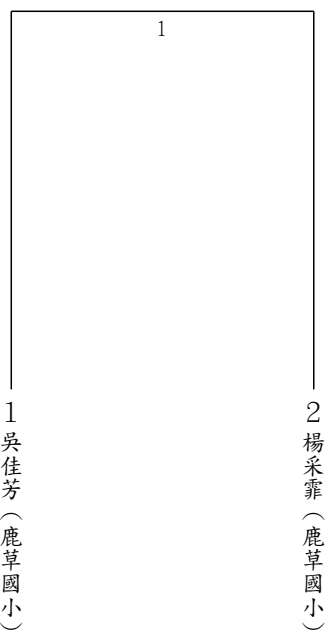

嘉義縣 114 年全縣運動會【柔道】技術手冊

第一條 比賽日期：中華民國 114 年 3 月 5 日（星期三）

試磅時間：比賽當日 07：15~07：30

過磅時間：比賽當日 07：30~08：30

第二條 比賽地點：朴子市公所柔道訓練館。

第三條 比賽分組

一、個人組： 1、社會男子組 2、社會女子組

3、國小男生組 4、國小女生組

二、比賽分級：

（一）、社會男子組：依體重分為七級(分組不分段)

第一級：60.0 公斤以下（含 60.0 公斤）

第二級：60.1 公斤至 66.0 公斤

第三級：66.1 公斤至 73.0 公斤

第四級：73.1. 公斤至 81.0 公斤

第五級：81.1 公斤至 90.0 公斤

第六級：90.1. 公斤至 100.0 公斤

第七級：100.1 公斤以上

（二）、社會女子組：依體重分為七級(分組不分段)

第一級：48.0 公斤以下（含 48.0 公斤）

第二級：48.1 公斤至 52.0 公斤

第三級：52.1 公斤至 57.0 公斤

第四級：57.1 公斤至 63.0 公斤

第五級：63.1 公斤至 70.0 公斤

第六級：70.1 公斤至 78.0 公斤

第七級：78.1 公斤以上

（三）、國小男、女生組：依體重分為八級

第一級：30 公斤以下（含 30 公斤）

第二級：30.1 公斤至 33.0 公斤

第三級：33.1 公斤至 37.0 公斤

第四級：37.1 公斤至 41.0 公斤

第五級：41.1 公斤至 45.0 公斤

第六級：45.1 公斤至 50.0 公斤

第七級：50.1 公斤至 55.0 公斤

第八級：特別級：(55.1 公斤以上或超齡：限十四歲以下)

第二條 報名人數規定：

社會組每鄉鎮市及學生組每校每級皆可報名 2 人。

每人限報名參加 1 級，不得越級參加比賽。

每一級至少需有 2 人以上報名參加，否則不予比賽。

第五條 比賽制度：

個人組：採單淘汰制（前四名之場次配合黃金得分）。

第六條 成績計分方式及名次判別方式：

一、優勝名次依競賽規程第十二條辦理。凡無故棄權或被罰取消資格之選手，均不列名次。

二、團體錦標，以累積總分計算（第一名 4 分、第二名 2 分、第三名 1 分）。如總分相同，以第一名較多者優先，其餘依此方式類推。

第七條 比賽細則：

一、註冊選手其體重於比賽當日 07：30 舉行過磅，凡不合註冊時之級別者，不得參加比賽，亦不得改級參加比賽。女子選手必須穿著白色或近白色內衣。

二、選手過磅時應檢具下列證件：

（一）社會組男、女組攜帶選手證及身分證

（二）國小男、女組一律攜帶選手證。

（三）凡未帶或未帶齊證件者，一律取消比賽資格，不予過磅。

三、比賽時間：社會男、女組 4 分鐘，國小男女組 3 分鐘。平手採黃金得分制。

第八條 獎 勵：依競賽規程第十二條規定辦理。

第九條 比賽規則：採用中華民國最新審定出版之國際柔道規則。

柔道隊職員名單

社會男子組

(1) 竹崎鄉

教練：童泓諺 管理：江俞萱 隊長：1201001盧皓睿

隊員：1201002李佳穎 1201003盧皓箴 1201004蕭棫天 1201005馮宗祈 1201006盧維傑
1201007游鏡騰 1201008蕭宇森 1201009陳瑋晨 1201010童富麟

(2) 梅山鄉

領隊：洪文祥 教練：侯英全 陳孟志 羅冠錡 管理：蔡雅芳

隊長：1201011翁珍璟

隊員：1201012許偉晏 1201013吳加軍 1201014賴冠維 1201015吳祐承 1201016楊文閔
1201017李宇峻 1201018陳程翔 1201019林玄祐 1201020林奇濤 1201021陳光佑

(3) 民雄鄉

教練：李金原

隊員：1201022鍾裕麒

(4) 朴子市

教練：張文霞 隊長：1201023黃品翰

隊員：1201024劉振邦 1201025康嘉慶 1201026陳又境

社會女子組

(1) 竹崎鄉

教練：王冠諭 管理：江言蓁 隊長：1202001謝雨庭

隊員：1202002何姿育 1202003李婕柔 1202004沈曉君 1202005吳宜芳 1202006何奇璟
1202007張雅萍 1202008吳威儀 1202009江佩霖

(2) 梅山鄉

領隊：洪文祥 教練：侯英全 陳孟志 羅冠錡 管理：蔡雅芳

隊長：1202010李羿涵

隊員：1202011許卉珊 1202012江惟心 1202013簡智玉

(3) 朴子市

教練：張文霞 隊長：1202014陳怡靜

隊員：1202015蔡芳瑜 1202016陳妍良 1202017王珮如 1202018涂阿絹

國小男生組

(1) 圓崇國小

領隊：陳玥臻 教練：江言葭 管理：林家安

隊員：1203001鄭忠銘 1203002林昱宸 1203003林昱弦 1203004邱漢伸 1203005翁競崴

(2) 桃源國小

領隊：林志偉

隊員：1203006童弋競

(3) 和興國小

領隊：周濟仁 教練：洪崧鏞

隊員：1203007莊森硯

國小女生組

(1) 鹿滿國小

領隊：陳弘宜 教練：江言葭 管理：蔡亞璇

隊員：1204001何冠岱

(2) 圓崇國小

領隊：陳玥臻 教練：江伊茜 管理：李亘為 隊長：1204002范雯琪

隊員：1204003陳渝涵

柔道各項目名單

社會男子組

(1) 第一級

共4人 取2名

01. 1201002 李佳穎(竹崎鄉) 02. 1201017 李宇峻(梅山鄉) 03. 1201011 翁珍璟(梅山鄉)
04. 1201001 盧皓睿(竹崎鄉)

(2) 第二級

共5人 取3名

01. 1201004 蕭棫天(竹崎鄉) 02. 1201022 鍾裕麒(民雄鄉) 03. 1201016 楊文閔(梅山鄉)
04. 1201015 吳祐承(梅山鄉) 05. 1201003 盧皓箴(竹崎鄉)

(3) 第三級

參賽人數不足，未成賽

1201013 吳加軍(梅山鄉)

(4) 第四級

共3人 取1名

01. 1201005 馮宗祈(竹崎鄉) 02. 1201021 陳光佑(梅山鄉) 03. 1201006 盧維傑(竹崎鄉)

(5) 第五級

共2人 取1名

01. 1201012 許偉晏(梅山鄉) 02. 1201020 林奇濤(梅山鄉)

(6) 第六級

共5人 取3名

01. 1201007 游鏡騰(竹崎鄉) 02. 1201023 黃品翰(朴子市) 03. 1201026 陳又境(朴子市)
04. 1201014 賴冠維(梅山鄉) 05. 1201008 蕭宇森(竹崎鄉)

(7) 第七級

共6人 取4名

01. 1201010 童富麟(竹崎鄉) 02. 1201024 劉振邦(朴子市) 03. 1201018 陳程翔(梅山鄉)
04. 1201019 林玄祐(梅山鄉) 05. 1201009 陳瑋晨(竹崎鄉) 06. 1201025 康嘉慶(朴子市)

社會女子組

(1) 第一級

共2人 取1名

01. 1202002 何姿育(竹崎鄉) 02. 1202001 謝雨庭(竹崎鄉)

(2) 第二級

共2人 取1名

01. 1202011許卉姍(梅山鄉) 02. 1202010李羿涵(梅山鄉)

(3) 第三級

共3人 取1名

01. 1202004沈曉君(竹崎鄉) 02. 1202015蔡芳瑜(朴子市) 03. 1202003李婕柔(竹崎鄉)

(4) 第四級

共4人 取2名

01. 1202005吳宜芳(竹崎鄉) 02. 1202014陳怡靜(朴子市) 03. 1202018涂阿絹(朴子市)
04. 1202006何奇璟(竹崎鄉)

(5) 第五級

共2人 取1名

01. 1202008吳威儀(竹崎鄉) 02. 1202007張雅萍(竹崎鄉)

(6) 第六級

共2人 取1名

01. 1202009江佩霖(竹崎鄉) 02. 1202017王珮妘(朴子市)

(7) 第七級

共3人 取1名

01. 1202012江惟心(梅山鄉) 02. 1202016陳妍良(朴子市) 03. 1202013簡智玉(梅山鄉)

國小男生組

(1) 第一級

參賽人數不足，未成賽

1203006童弋競(桃源國小)

(2) 第三級

共2人 取1名

01. 1203003林昱弦(圓崇國小) 02. 1203004邱漢伸(圓崇國小)

(3) 第四級

參賽人數不足，未成賽

1203005翁競崴(圓崇國小)

(4) 第八級

共2人 取1名

01. 1203001鄭忠銘(圓崇國小) 02. 1203007莊森硯(和興國小)

國小女生組

(1) 第二級

參賽人數不足，未成賽

1204003陳渝涵(圓崇國小)

(2) 第五級

參賽人數不足，未成賽

1204002范雯琪(圓崇國小)

(3) 第六級

參賽人數不足，未成賽

1204001何冠岱(鹿滿國小)

柔道社會男子組第一級
單淘汰(4人)

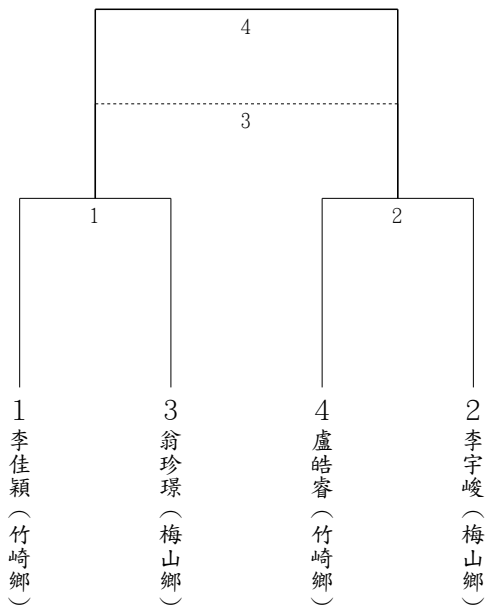

柔道社會男子組第二級
單淘汰(5人)

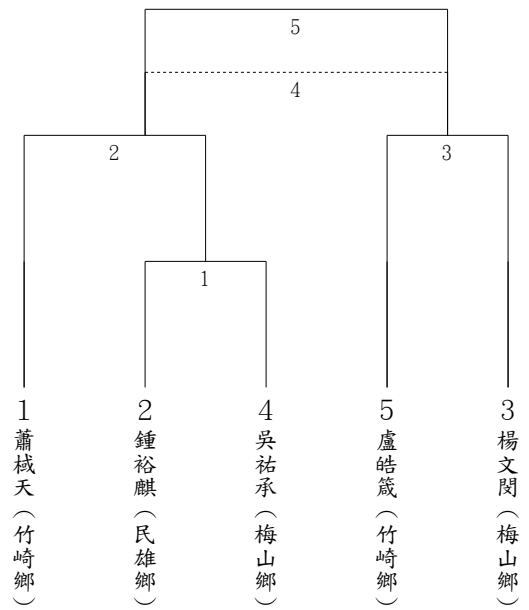

柔道社會男子組第四級
循環賽(3人)

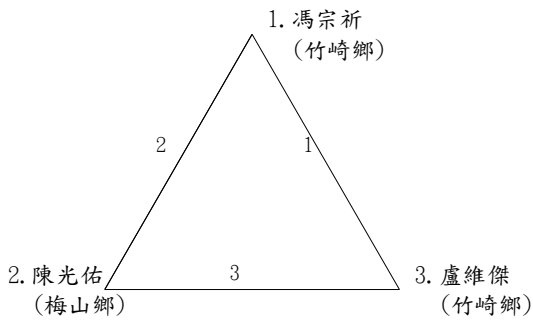

柔道社會男子組第五級
循環賽(2人)

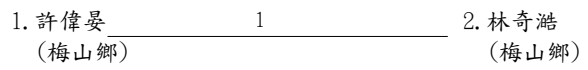

柔道社會男子組第六級
單淘汰(5人)

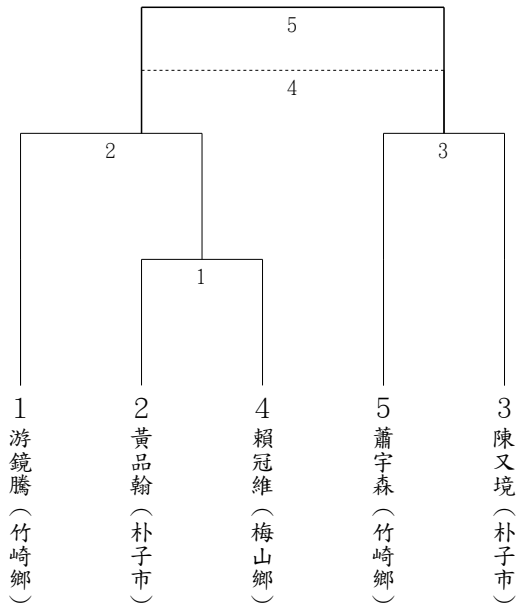

柔道社會男子組第七級
單淘汰(6人)

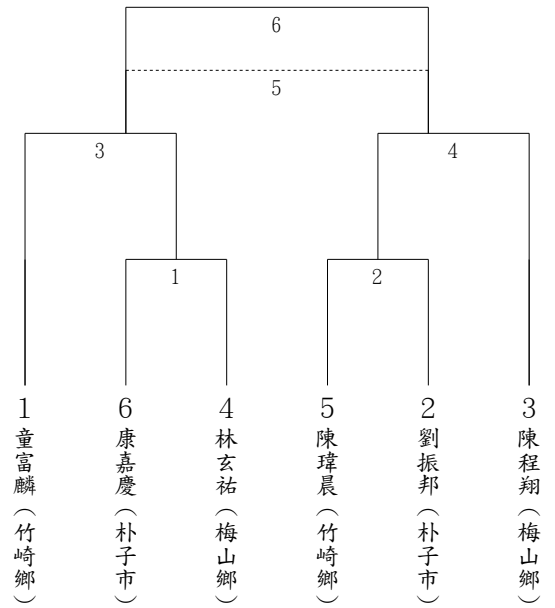

柔道社會女子組第二級
單淘汰(2人)

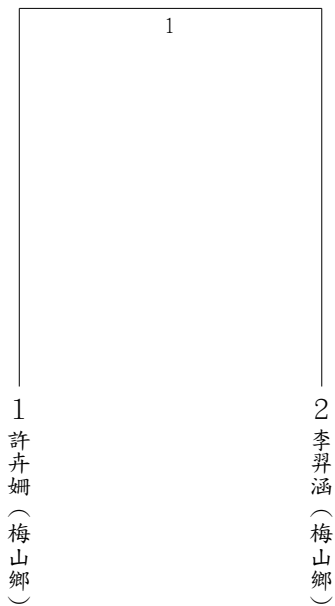

柔道社會女子組第三級
循環賽(3人)

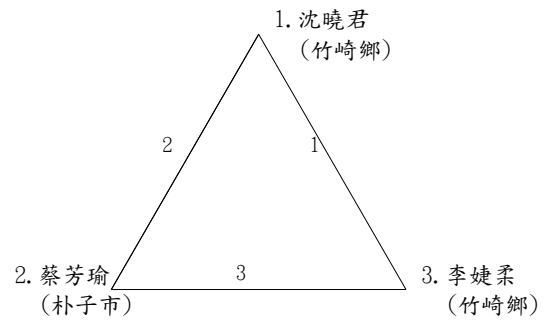

柔道社會女子組第四級
單淘汰(4人)

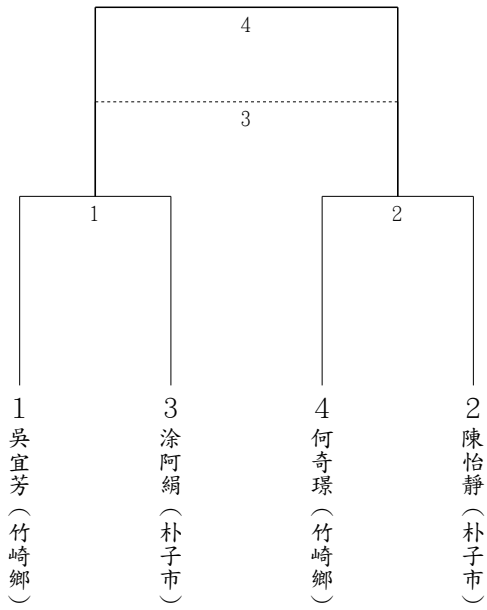

柔道社會女子組第五級
單淘汰(2人)

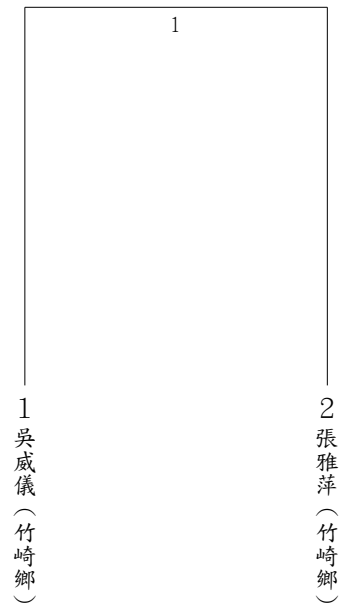

柔道社會女子組第六級
單淘汰(2人)

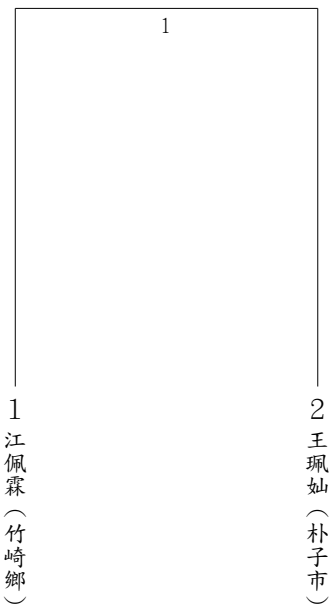

柔道社會女子組第七級
循環賽(3人)

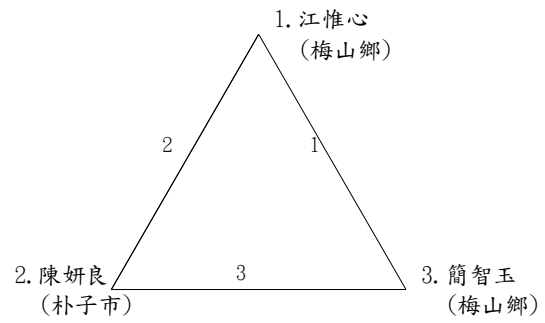

柔道國小男生組第三級
循環賽(2人)

柔道國小男生組第八級
循環賽(2人)

1. 林昱弦 1
(圓崇國小)

2. 邱漢伸
(圓崇國小)

1. 鄭忠銘 1

(圓崇國小)

2. 莊森硯
(和興國小)

嘉義縣 114 年全縣運動會【槌球】技術手冊

第一條 比賽日期：中華民國 114 年 3 月 8-9 日（星期六-星期日）

第二條 比賽場地：嘉義民雄三興社區槌球場

第三條 比賽項目：

一、社會男子組：團體賽

二、社會女子組：團體賽

第四條 參加辦法：

一、戶籍規定：依據嘉義縣 114 年全縣運動會競賽規程第七條相關規定辦理。

二、年齡限定：不分年齡，未滿 18 歲之選手，報名時須繳交監護人參賽同意書。

三、每組每鄉鎮市限參加一隊，團體賽每隊隊員 5 至 8 人。

第五條 比賽辦法：

一、比賽規則：採用中華民國槌球協會 108 年 11 月出版之槌球規則

二、比賽制度：採循環賽制；視報名鄉、鎮市隊數多寡安排賽程。

三、比賽規定：

（一）每一隊員（含教練）限參加一隊，不得跨隊參加比賽。

（二）比賽時各隊自備球桿及教練、隊長臂章。

（三）循環賽各場地優勝隊之產生順序為：

（a）. 勝場數

（b）. 得失分差

（C）. 總得分多者

（d）. 總失分少者

（E）. 猜拳

（四）循環賽程中，若有他隊棄權或被取消比賽資格時，即以剩餘球隊對戰成績決定順位。

（五）各球隊應於比賽前 15 分鐘向檢錄組提出打順名單，並於賽前 5 分鐘整隊完成，由裁判員檢查球員資格及用具，並帶進球場。

（六）賽前比賽球員資格之確認由裁判員召集之，並請兩隊隊長、隊員相互認證，如有球員資格不符者，應在賽前確認球員資格時提出，比賽開始後概不受理。

(七) 各隊之隊員服裝要整齊一致，如經對方抗議，經審查後以棄權論。

(八) 各隊請務必自備穿著號碼衣(號碼牌不可以)，以縣長盃分發之號碼衣為主，若未穿著則無法參賽。

(九) 活動進行中場地內禁止吸菸、嚼檳榔及穿拖鞋上場

(十) 如有發燒等不適狀況請告知大會。

第六條 器材設備：

一、競賽場地器材及設備，依據槌球比賽規則辦理、

二、比賽球具：採用中華民國槌球協會審定之比賽球具。

第七條 申 訴：依據嘉義縣 114 年全縣運動會競賽規程第十三條相關規定辦理。

第八條 獎 勵：

一、依據嘉義縣 114 年全縣運動會競賽規程第十二條相關規定辦理。

二、各組決賽完畢，成績統計後立即頒獎。

三、領獎人員必須穿著代表隊之服裝接受頒獎。

第九條 會 議：

一、技術會議：114 年 3 月 8 日(星期六)上午 8：00 於灣橋長青槌球場舉行。

二、裁判會議：114 年 3 月 8 日(星期六)上午 8：40 於灣橋長青槌球場舉行。

槌球隊職員名單

社會男子組

(1) 大林鎮

領隊：林聰耀 教練：蔡明憲 管理：何坤木 隊長：1301001林東順

隊員：1301002簡志雄 1301003郭芳景 1301004簡義勇 1301005林登興 1301007蔡聰賢
1301006郭朝崙 1301008林進寶

(2) 中埔鄉

領隊：陳南進 教練：林萬雄 林郭水盆 管理：郭龍川

隊長：1301016王昌碩

隊員：1301009汪長山 1301010辜炳堯 1301011張光耀 1301012張光璋 1301013張晃
1301014黃上 1301015郭進江

(3) 竹崎鄉

領隊：朱耕毅 教練：張同璨 管理：張秀雲 隊長：1301017劉瑞賓

隊員：1301018沈啓釗 1301019王英志 1301020楊嘉恩 1301021賴光男 1301022劉錦峯
1301023江明信 1301024楊得恩

(4) 鹿草鄉

領隊：劉永得 教練：陳文星 陳恒信 管理：陳洪美姬

隊長：1301025黃應中

隊員：1301026黃福生 1301027陳建春 1301028黃金榜 1301029陳瑞明 1301030賴山桃
1301031黃清進 1301032賴重光

(5) 民雄鄉

領隊：李林蘭 教練：賴檳榔 李發利 鄧翁雀 管理：許忠宇

隊長：1301033陳榮珍

隊員：1301034李新祥 1301035李勳芳 1301036何文利 1301037陳清方 1301038張陸坤
1301039黃哲祥 1301040陳金來

(6) 新港鄉

領隊：林國平 隊長：1301041范姜鎮興

隊員：1301042盧正河 1301043洪惟鏗 1301044張益智 1301045江英機 1301046蔡志慶
1301047張三良

社會女子組

(1) 大林鎮

領隊：林淑蓉 教練：楊秋娥 管理：洪鑾瑛 隊長：1302001林秀蜜

隊員：1302002劉簡純 1302003鄧憶青 1302008劉夜合 1302004許蜜 1302005簡江秀
1302006王紹策 1302007陳蕭錦秀

(2) 中埔鄉

領隊：陳筱雯 教練：張葉嬌鑾 張浚竣 管理：邱玉書

隊長：1302009張郭秀麗

隊員：1302010沈玉葉 1302011柯張靜 1302012劉秀娥 1302013陳春梅 1302014李玉綱
1302015黃麗燕 1302016黃麗惠

(3) 竹崎鄉

領隊：楊詩媛 教練：李麗華 管理：周文玲 隊長：1302017張秀桃

隊員：1302018陳令美 1302019劉鄧千 1302020施華芳 1302021翁林巧 1302022黃秀蘭
1302023王沛宥 1302024蔡吳春桂

(4) 鹿草鄉

領隊：張意憬 教練：陳文星 陳恒信 管理：趙秀琴 隊長：1302025黃楊彩

隊員：1302026莊錦惠 1302027張吳秀蘭 1302028陳林月濕 1302029徐林春梅 1302030邱麗春
1302031林金柳 1302032陳林桂花

(5) 民雄鄉

領隊：施翁碧穗 教練：林陳月 翁秀美 康素琴 管理：陳秀惠

隊長：1302033黃阿香

隊員：1302034許美滿 1302035沈鈴惠 1302036黃秋鳳 1302037陳玉鳳 1302038楊玉枝
1302039曹金菊 1302040陳淑杏

(6) 新港鄉

隊長：1302041范姜何玉鑾

隊員：1302042施林素梅 1302043徐麗鮮 1302044林饒秀枝 1302045陳更蜜 1302046杜徐灑
1302047蘇素華 1302048林金閏

男子組-槌球

嘉義縣 114 全縣運動會

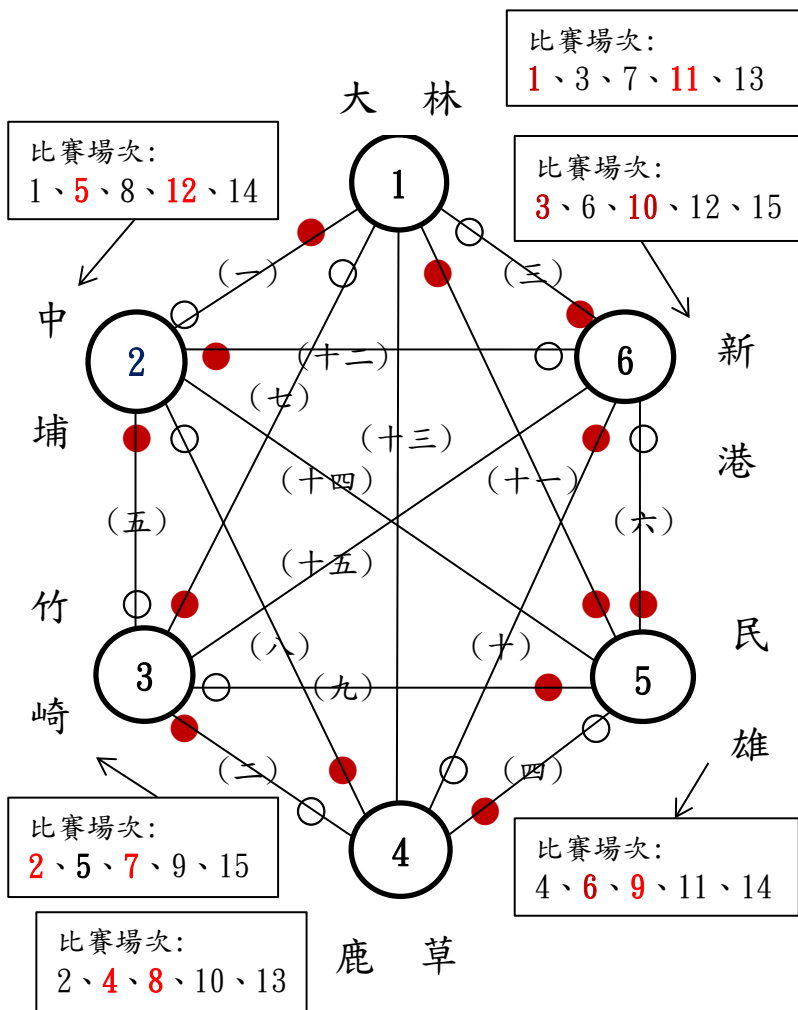

場次	● 紅 球	○ 白 球	裁 判
一	1 大 林	2 中 埔	
二	3 竹 崎	4 鹿 草	
三	6 新 港	1 大 林	
四	4 鹿 草	5 民 雄	
五	2 中 埔	3 竹 崎	
六	5 民 雄	6 新 港	
七	3 竹 崎	1 大 林	
八	4 鹿 草	2 中 埔	
九	5 民 雄	3 竹 崎	
十	6 新 港	4 鹿 草	
十一	1 大 林	5 民 雄	
十二	2 中 埔	6 新 港	
十三	1-4 大林-鹿草		
十四	2-5 中埔-民雄		
十五	3-6 竹崎-新港		

☆成績計算：1. 勝場數 2. 得失分差 3. 總得分多者 4. 總失分少者 5. 猜拳
成績紀錄表

第①場地	一	二	三	四	五	六	七	八	九	十	十一	十二	十三	十四	十五	勝 負	得分 失分	差	名次	
	1 大 林	●										●								
2 中 埔					●							●								
3 竹 崎		●					●													
4 鹿 草				●				●												
5 民 雄						●				●										
6 新 港			●							●										

女子組-槌球

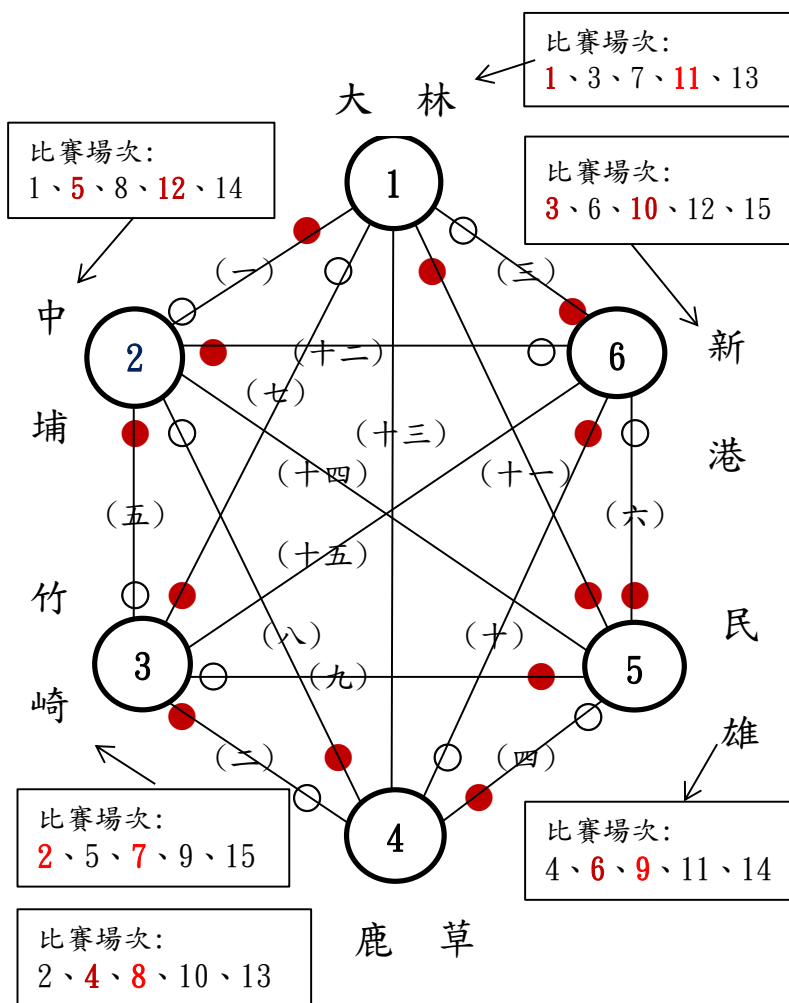

場次	● 紅球	○ 白球	裁判
一	1 大林	2 中埔	
二	3 竹崎	4 鹿草	
三	6 新港	1 大林	
四	4 鹿草	5 民雄	
五	2 中埔	3 竹崎	
六	5 民雄	6 新港	
七	3 竹崎	1 大林	
八	4 鹿草	2 中埔	
九	5 民雄	3 竹崎	
十	6 新港	4 鹿草	
十一	1 大林	5 民雄	
十二	2 中埔	6 新港	
十三	1-4 大林-鹿草		
十四	2-5 中埔-民雄		
十五	3-6 竹崎-新港		

☆成績計算：1. 勝場數 2. 得失分差 3. 總得分多者 4. 總失分少者 5. 猜拳
成績紀錄表

第②場地	一	二	三	四	五	六	七	八	九	十	十一	十二	十三	十四	十五	勝負	得分 失分	差	名次	
	1 大林	●										●								
2 中埔					●							●								
3 竹崎		●					●													
4 鹿草				●				●												
5 民雄						●			●											
6 新港			●							●										

嘉義縣 114 年全縣運動會【射箭】技術手冊

第一條 競賽時間：中華民國 114 年 3 月 29 日(星期六)。

第二條 競賽地點：民雄國中。

第三條 比賽流程：

日期	活動內容	備註
3 月 28 日	13:00- 場地整理、佈置	不開放練習
3 月 29 日 全縣運動會	08:00-08:50 報到、公開練習、弓具檢查	08:10 裁判會議 08:30 領隊會議
	08:50~09:00 場地整理	
	09:00~10:20 第一局比賽(排名賽)	中場休息 15 分鐘
	10:35~11:25 第二局比賽(排名賽)	
	11:30~12:30 中餐休息、場地整理	
	12:50-16:00 分組對抗賽	
	16:30- 頒獎	

第四條 競賽分組及項目：

一、反曲弓

(一) 社會男子組 70 公尺團體賽、混雙賽、個人賽。

(二) 社會女子組 70 公尺團體賽、個人賽。

(三) 國中男生組

1、50 公尺團體賽、混雙賽、個人賽。

2、30 公尺團體賽、混雙賽、個人賽。

(四) 國中女生組。

1、50 公尺團體賽、個人賽。

2、30 公尺團體賽、個人賽。

(五) 國小男生組

1、高年級 30 公尺團體賽、混雙賽、個人賽。

2、中年級 20 公尺團體賽、混雙賽、個人賽。

(六) 國小女生組。

1、高年級 30 公尺團體賽、個人賽。

2、中年級 20 公尺團體賽、個人賽。

二、複合弓

(一) 社會男子組 50 公尺團體賽、混雙賽、個人賽。

(二) 社會女子組 50 公尺團體賽、個人賽。

第五條 報名人數規定：

一、團體賽：社會組每鄉鎮市及學生組每校皆限報 1 隊參加競賽。

二、混雙賽：社會組每鄉鎮市及學生組每校皆每組至多報名 2 隊參加競賽。

三、個人賽：社會組每鄉鎮市及學生組每校皆每組至多報名 20 人參加競賽。

第六條 比賽規則：

一、依據中華民國射箭協會射箭規則辦理。

二、本次比賽列為 114 年全國運動會射箭比賽之選拔資格賽、凡欲參加選拔者以 70 公尺項目。

三、場地未開放前不得進入練習，違反規則時於正式比賽時扣其最高分(視箭數多寡扣分)。

四、公開練習時間，每回 180 秒射 6 支箭(射場指揮統一管控)。

五、國中組：教育部專案補助學校、射箭體育班或全國性比賽經歷者不得報名 30 公尺項目，如有發現取消其比賽資格。

六、凡報名參賽之選手一律報名個人賽、報名團體賽及混雙賽必須點選參賽選手名單。

七、團體賽獎盃學生組只頒發一項最優級組別，例如：國中組頒發 50 公尺、國小組頒發 30 公尺團體賽獎盃。

八、團體賽及混雙賽不得重複報名、比賽前如有發現大會可要求擇一參賽、比賽中或比賽後發現則取消資格及成績由後一名遞補。

九、比賽服裝各單位統一穿著(有單位名稱)，如有不一禁止下場比賽(男、女生可以不同)。

十、各分組排名賽前八名晉級對抗賽，團體賽、混雙賽不進行對抗。

十一、團體賽成績名次依各隊男、女登錄之選手三名成績總和計算。

十二、混雙賽成績名次依各隊男、女登錄之選手二名成績總和計算。

十三、本次縣運為 114 年全國運動會之選拔賽，反曲弓、複合弓前八名晉級對抗賽

前四名為嘉義縣代表隊。

第七條 申訴：依據競賽規程第十三條辦理。

第八條 爭議：依據競賽規程第十四條辦理。

第九條 領隊會議

一、訂於113年3月29日上午8時30分於比賽場地舉行。

二、請各單位派員參加，缺席單位需尊重會議中各項決議，不得異議。

第十條 本規程如經核備通過後公告實施，如有修正亦同。

射箭隊職員名單

社會男子組

(1) 阿里山鄉

教練：王資堯

隊員：1401001石明澤 1401002楊書言

(2) 中埔鄉

教練：陳馨怡 黃俊嘉 隊長：1401003黃俊嘉

隊員：1401004郭基財 1401005郭明昌

(3) 竹崎鄉

領隊：鄭嘉賢 教練：何進良 管理：詹幼郁 隊長：1401006鄭光能

隊員：1401007胡仁柏 1401008何元培

(4) 民雄鄉

領隊：葉永健 教練：何進良 黃柏崙 賴國棟 管理：莊志華

隊長：1401009賴國棟

隊員：1401010許人中 1401011林信棋 1401012陳鈺釜 1401013黃奕璋 1401014莊千慧
1401015黃宥甄

(5) 新港鄉

隊長：1401016王君州

隊員：1401017曾昀皓

社會女子組

(1) 阿里山鄉

教練：王資堯

隊員：1402001莊翔嵐

(2) 中埔鄉

教練：陳馨怡 黃俊嘉

隊員：1402002林冠妤

(3) 民雄鄉

領隊：陳雅雯 教練：何進良 何晚居 管理：詹幼玉 隊長：1402003莊千慧

隊員：1402004黃宥甄

國中男生組

(1) 協同高中

領隊：黃淵泰 教練：何進良 管理：鄭雅云 隊長：1403001何森廣

隊員：1403002葛乃元 1403003何旭程 1403004伊慕佑.亞修武 1403005李以撒 1403006方王昌盛

(2) 新港國中

領隊：林婉鈴 教練：王雅姝 管理：陳佑昌

隊員：1403007呂芷萱 1403008邵宇樂

(3) 民雄國中

領隊：吳敏男 教練：何晚居 管理：張佑任 隊長：1403009鄭棋恩

隊員：1403010安家睿 1403011郭駿祥

(4) 大吉國中

領隊：邵冰瑩 教練：黃柏崑 管理：李子昕 隊長：1403012高嘉振

隊員：1403013鄭浚威 1403014張程順 1403015蘇耕玄 1403016陳致誠 1403017高嘉隆
1403018陳玟燕

(5) 太保國中

領隊：徐文成 教練：王顥 劉世緯 黃千芹 管理：陳彥榕

隊長：1403019黃定崑

隊員：1403020王家麟 1403021蔡翔宇 1403022張棋祥 1403023鄭丞善 1403024游凱鈞
1403025林同慶 1403026官欣宜

(6) 忠和國中

領隊：方信于 教練：鄭朝元 管理：王鈺晶 隊長：1403027李和謙

隊員：1403028呂厚陞 1403029李翊瑄

(7) 阿里山國中小

領隊：邱獻萱 教練：王資堯 管理：王昱臻 隊長：1403032高羽潔

隊員：1403030葉正弘 1403031楊宗濤 1403033高羽恩

國中女生組

(1) 協同高中

領隊：黃淵泰 教練：何進良 管理：鄭雅云 隊長：1404001莊欣蕾

隊員：1404002伊慕佑.亞修武 1404003李以撒 1404004羅佑佑 1404005汪家沂 1404006方王靖鑫

(2) 永慶高中

領隊：郭春松 教練：陳水木 管理：蔡明忠 隊長：1404008陳心一

隊員：1404007龔羿予 1404009洪晟真

(3) 新港國中

領隊：林婉鈴 教練：陳水木 管理：陳佑昌

隊員：1404010王思茵 1404011陳斐妤 1404012呂芷萱

(4) 大吉國中

領隊：邵冰瑩 教練：黃柏崑 管理：朱光山 隊長：1404013陳玟燕
隊員：1404014郭芯妤

(5) 太保國中

領隊：徐文成 教練：王顥 劉世緯 黃千芹 管理：陳彥榕
隊長：1404015張湘琦
隊員：1404016官欣宜 1404017李文琪 1404018黎俞璇

(6) 忠和國中

領隊：方信于 教練：鄭朝元 管理：王鈺晶 隊長：1404019李翊瑄

(7) 阿里山國中小

領隊：邱獻萱 教練：王資堯 管理：王昱臻 隊長：1404020高羽潔
隊員：1404021高羽恩 1404022溫方形仔

國小男生組

(1) 阿里山國中小

領隊：邱獻萱 教練：王資堯 管理：王昱臻 隊長：1405001高騰
隊員：1405002吳凱翔 1405003安宥綸 1405004江嘉聖 1405005陽宥辰

(2) 松山國小

領隊：蔡文山 教練：許憲法 管理：麻恩揚
隊員：1405006林嘉宸 1405007何芷慧

(3) 古民國小

領隊：楊榮鎮 教練：陳欣鉅 管理：陳水木 隊長：1405008王星寶
隊員：1405009林宥嘉 1405010陳秉彥 1405011陳子杰 1405012李旗聰 1405013黃晨星
1405014葉玆劭 1405015呂元浩 1405016洪詳凱 1405017王書妍 1405018林家祺

(4) 太保國小

隊員：1405019陳仕倫 1405020傅詠盛 1405021張宸豪 1405022楊承諺

(5) 茶山國小

領隊：黃興聖 教練：衛中瑩 管理：鐘有朋 隊長：1405023賴昱廷
隊員：1405024溫凡恩 1405025汪賴天佑 1405026汪麗晴 1405027溫欣 1405028安約拿
1405029安天佑 1405030汪賴霖恩 1405031楊翰宇 1405032安約珊 1405033李哈拿

(6) 和興國小

領隊：周濟仁 教練：鄭朝元 管理：洪菘鐔
隊員：1405034鄭勝夫 1405035鄭勝中 1405036洪宸棋 1405037黃睿恩 1405038黃芮愷
1405039羅煒慈 1405040郭欣宜

國小女生組

(1) 松山國小

領隊：蔡文山 教練：許憲法 管理：麻恩揚

隊員：1406001洪珮綾 1406002洪珮慈 1406003何芷慧 1406004何芷恩 1406005何豫錚
1406006簡詩容 1406007龔家儀

(2) 文昌國小

領隊：吳鳳如 教練：邵政忠 管理：施弘燦 隊長：1406008邵宜晴

(3) 古民國小

領隊：楊榮鎮 教練：王雅姮 管理：陳水木 隊長：1406009徐偉家

隊員：1406010魏子晴 1406011陳婕語 1406012王書妍 1406013林家祺 1406014陳逸萱
1406015郭苡瑄

(4) 茶山國小

領隊：黃興聖 教練：衛中瑩 管理：鐘有朋 隊長：1406016汪麗晴

隊員：1406017溫欣 1406018安約珊 1406019李哈拿

(5) 和興國小

領隊：周濟仁 教練：鄭朝元 管理：洪菘鐔

隊員：1406020黃芮愷 1406021羅煒慈 1406022郭欣宜 1406023蔡慈廷 1406024林妤艾

射箭各項目名單

社會男子組

(1) 反曲弓70公尺混雙賽

共2組 取1名

1401012陳鈺筌1401014莊千慧(民雄鄉) 1401013黃奕瑋1401015黃宥甄(民雄鄉)

(2) 反曲弓70公尺個人賽

共7人 取5名

1401003黃俊嘉(中埔鄉) 1401005郭明昌(中埔鄉) 1401016王君州(新港鄉)

1401017曾昀皓(新港鄉) 1401012陳鈺筌(民雄鄉) 1401013黃奕瑋(民雄鄉)

1401002楊書言(阿里山鄉)

(3) 複合弓50公尺團體賽

共2隊 取1名

竹崎鄉

1401006鄭光能 1401007胡仁柏 1401008何元培

民雄鄉

1401009賴國棟 1401010許人中 1401011林信棋

(4) 複合弓50公尺個人賽

共8人 取6名

1401004郭基財(中埔鄉) 1401006鄭光能(竹崎鄉) 1401007胡仁柏(竹崎鄉)

1401008何元培(竹崎鄉) 1401009賴國棟(民雄鄉) 1401010許人中(民雄鄉)

1401011林信棋(民雄鄉) 1401001石明澤(阿里山鄉)

社會女子組

(1) 反曲弓70公尺個人賽

共3人 取1名

1402003莊千慧(民雄鄉) 1402004黃宥甄(民雄鄉) 1402001莊翔嵐(阿里山鄉)

(2) 複合弓50公尺個人賽

參賽人數不足，未成賽

1402002林冠好(中埔鄉)

國中男生組

(1) 50公尺團體賽

共2隊 取1名

太保國中

1403019黃定崴 1403020王家麟 1403021蔡翔宇

大吉國中

1403012高嘉振 1403013鄭浚威 1403014張程順

(2) 50公尺混雙賽

共3組 取1名

1403012高嘉振1403018陳玟燕(大吉國中) 1403030葉正弘1403032高羽潔(阿里山國中小)

1403031楊宗濤1403033高羽恩(阿里山國中小)

(3) 50公尺個人賽

共9人 取7名

1403019黃定崴(太保國中) 1403020王家麟(太保國中) 1403021蔡翔宇(太保國中)

1403012高嘉振(大吉國中) 1403013鄭浚威(大吉國中) 1403014張程順(大吉國中)

1403030葉正弘(阿里山國中小) 1403031楊宗濤(阿里山國中小) 1403027李和謙(忠和國中)

(4) 30公尺團體賽

共2隊 取1名

太保國中

1403022張棋祥 1403023鄭丞善 1403024游凱鈞

大吉國中

1403015蘇耕玄 1403017高嘉隆 1403016陳致誠

(5) 30公尺混雙賽

共6組 取4名

1403025林同慶1403026官欣宜(太保國中) 1403007呂芷萱1403008邵宇樂(新港國中)

1403001何森廣1403005李以撒(協同高中) 1403002葛乃元1403004伊慕佑.亞修武(協同高中)

1403028呂厚陞1403029李翊瑄(忠和國中) 1403011郭駿祥1403010安家睿(民雄國中)

(6) 30公尺個人賽

共18人 取8名

1403022張棋祥(太保國中) 1403023鄭丞善(太保國中) 1403024游凱鈞(太保國中)

1403025林同慶(太保國中) 1403008邵宇樂(新港國中) 1403001何森廣(協同高中)

1403002葛乃元(協同高中) 1403003何旭程(協同高中) 1403004伊慕佑.亞修武(協同高中)

1403005李以撒(協同高中) 1403006方王昌盛(協同高中) 1403015蘇耕玄(大吉國中)

1403016陳致誠(大吉國中) 1403017高嘉隆(大吉國中) 1403028呂厚陞(忠和國中)

1403009鄭棋恩(民雄國中) 1403010安家睿(民雄國中) 1403011郭駿祥(民雄國中)

國中女生組

(1) 50公尺個人賽

共6人 取4名

1404010王思茵(新港國中) 1404013陳玟燕(大吉國中) 1404011陳斐妤(新港國中)

1404020高羽潔(阿里山國中小) 1404021高羽恩(阿里山國中小) 1404022溫方形仔(阿里山國中小)

(2) 30公尺團體賽

共3隊 取1名

太保國中

1404017李文琪 1404018黎俞璇 1404015張湘琦

協同高中

1404001莊欣蕾 1404005汪家沂 1404004羅佑佑

永慶高中

1404007龔羿予 1404008陳心一 1404009洪晟真

(3) 30公尺個人賽

共16人 取8名

1404017李文琪(太保國中) 1404018黎俞璇(太保國中) 1404015張湘琦(太保國中)

1404016官欣宜(太保國中) 1404012呂芷萱(新港國中) 1404001莊欣蕾(協同高中)

1404002伊慕佑.亞修武(協同高中) 1404003李以撒(協同高中) 1404004羅佑佑(協同高中)

1404005汪家沂(協同高中) 1404006方王靖鑫(協同高中) 1404014郭芯妤(大吉國中)

1404007龔羿予(永慶高中) 1404008陳心一(永慶高中) 1404009洪晟真(永慶高中)

1404019李翊瑄(忠和國中)

國小男生組

(1) 高年級30公尺團體賽

共3隊 取1名

古民國小

1405008王星寶 1405009林宥嘉 1405010陳秉彥

太保國小

1405019陳仕倫 1405021張宸豪 1405022楊承諺

阿里山國中小

1405001高騰 1405002吳凱翔 1405003安宥綸

(2) 高年級30公尺混雙賽

共5組 取3名

1405006林嘉宸1405007何芷慧(松山國小) 1405036洪宸棋1405039羅煒慈(和興國小)

1405037黃睿恩1405040郭欣宜(和興國小) 1405023賴昱廷1405026汪麗晴(茶山國小)

1405024溫凡恩1405027溫欣(茶山國小)

(3) 高年級30公尺個人賽

共20人 取8名

1405006林嘉宸(松山國小) 1405008王星寶(古民國小) 1405009林宥嘉(古民國小)
1405010陳秉彥(古民國小) 1405011陳子杰(古民國小) 1405012李旗聰(古民國小)
1405013黃晨星(古民國小) 1405019陳仕倫(太保國小) 1405020傅詠盛(太保國小)
1405021張宸豪(太保國小) 1405022楊承諺(太保國小) 1405035鄭勝中(和興國小)
1405036洪宸棋(和興國小) 1405037黃睿恩(和興國小) 1405001高騰(阿里山國中小)
1405002吳凱翔(阿里山國中小) 1405003安宥綸(阿里山國中小) 1405023賴昱廷(茶山國小)
1405024溫凡恩(茶山國小) 1405025汪賴天佑(茶山國小)

(4) 中年級20公尺混雙賽

共5組 取3名

1405015呂元浩1405017王書妍(古民國小) 1405014葉玆劭1405018林家祺(古民國小)
1405034鄭勝夫1405038黃芮愷(和興國小) 1405028安約拿1405032安約珊(茶山國小)
1405029安天佑1405033李哈拿(茶山國小)

(5) 中年級20公尺個人賽

共10人 取8名

1405014葉玆劭(古民國小) 1405015呂元浩(古民國小) 1405016洪詳凱(古民國小)
1405034鄭勝夫(和興國小) 1405004江嘉聖(阿里山國中小) 1405005陽宥辰(阿里山國中小)
1405028安約拿(茶山國小) 1405029安天佑(茶山國小) 1405030汪賴霖恩(茶山國小)
1405031楊翰宇(茶山國小)

國小女生組

(1) 高年級30公尺團體賽

共2隊 取1名

松山國小

1406004何芷恩 1406002洪珮慈 1406001洪珮綾

古民國小

1406009徐偉家 1406010魏子晴 1406011陳婕語

(2) 高年級30公尺個人賽

共15人 取8名

1406008邵宜晴(文昌國小) 1406006簡詩容(松山國小) 1406003何芷慧(松山國小)
1406001洪珮綾(松山國小) 1406002洪珮慈(松山國小) 1406004何芷恩(松山國小)
1406009徐偉家(古民國小) 1406010魏子晴(古民國小) 1406011陳婕語(古民國小)
1406021羅煒慈(和興國小) 1406022郭欣宜(和興國小) 1406023蔡慈廷(和興國小)
1406024林妤芑(和興國小) 1406016汪麗晴(茶山國小) 1406017溫欣(茶山國小)

(3) 中年級20公尺個人賽

共9人 取7名

1406005何豫錚(松山國小) 1406007龔家儀(松山國小) 1406012王書妍(古民國小)
1406013林家祺(古民國小) 1406014陳逸萱(古民國小) 1406015郭苡瑄(古民國小)
1406020黃芮愜(和興國小) 1406018安約珊(茶山國小) 1406019李哈拿(茶山國小)

嘉義縣114年全縣運動會射箭比賽分組靶號表

國小中年級女生組 20公尺			國小中年級男生組 20公尺		
靶號	單位	姓名	靶號	單位	姓名
1A	松山國小	何豫錚	4A	古民國小	葉玟劭
2A	松山國小	龔家儀	5A	古民國小	呂元浩
3A	古民國小	王書妍	6A	古民國小	洪詳凱
1B	古民國小	林家祺	4B	和興國小	鄭勝夫
2B	古民國小	陳逸萱	5B	阿里山國中小	江嘉聖
3B	古民國小	郭苡瑄	6B	阿里山國中小	陽宥辰
1C	和興國小	黃芮愜	4C	茶山國小	安約拿
2C	茶山國小	安約珊	5C	茶山國小	安天佑
3C	茶山國小	李哈拿	6C	茶山國小	汪賴霖恩
國小高年級女生組 30公尺			國小高年級男生組 30公尺		
靶號	單位	姓名	靶號	單位	姓名
7A	文昌國小	邵宜晴	11A	松山國小	林嘉宸
8A	松山國小	簡詩容	12A	古民國小	王星寶
9A	松山國小	何芷慧	13A	古民國小	林宥嘉
10A	松山國小	洪珮綾	14A	古民國小	陳秉彥
7B	松山國小	洪珮慈	15A	古民國小	陳子杰
8B	松山國小	何芷恩	11B	古民國小	李旗聰
9B	古民國小	徐偉家	12B	古民國小	黃晨星
10B	古民國小	魏子晴	13B	太保國小	陳仕倫
7C	古民國小	陳婕語	14B	太保國小	傅詠盛
8C	和興國小	羅煒慈	15B	太保國小	張宸豪
9C	和興國小	郭欣宜	11C	太保國小	楊承諺
10C	和興國小	蔡慈廷	12C	和興國小	鄭勝中
7D	和興國小	林妤艾	13C	和興國小	洪宸棋
8D	茶山國小	汪麗晴	14C	和興國小	黃睿恩
9D	茶山國小	溫欣	15C	阿里山國中小	高騰
國中女生組30公尺			11D	阿里山國中小	吳凱翔
靶號	單位	姓名	12D	阿里山國中小	安宥綸
16A	太保國中	李文琪	13D	茶山國小	賴昱廷
17A	太保國中	黎俞璇	14D	茶山國小	溫凡恩
18A	太保國中	張湘琦	15D	茶山國小	汪賴天佑
19A	太保國中	官欣宜	國中男生組30公尺		
16B	新港國中	呂芷萱	靶號	單位	姓名
17B	協同高中	莊欣蕾	20A	民雄國中	安家睿
18B	協同高中	伊慕佑.亞修武	21A	太保國中	張棋祥
19B	協同高中	李以撒	22A	太保國中	鄭丞善
16C	協同高中	羅佑佑	23A	太保國中	游凱鈞
17C	協同高中	汪家沂	20B	太保國中	林同慶
18C	協同高中	方王靖鑫	21B	新港國中	邵宇樂
19C	大吉國中	郭芯妤	22B	協同高中	何森廣
16D	永慶高中	龔羿予	23B	協同高中	葛乃元
17D	永慶高中	陳心一	20C	協同高中	何旭程
18D	永慶高中	洪晟真	21C	協同高中	方王昌盛
19D	忠和國中	李翊瑄			

國中女生組50公尺			22C	大吉國中	蘇耕玄
靶號	單位	姓名	23C	大吉國中	陳致誠
24A	新港國中	王思茵	20D	大吉國中	高嘉隆
25A	新港國中	陳斐妤	21D	忠和國中	呂厚陞
24B	大吉國中	陳玟燕	22D	民雄國中	鄭棋恩
25B	阿里山國中小	高羽潔	23D	民雄國中	郭駿祥
24C	阿里山國中小	高羽恩	國中男生組50公尺		
25C	阿里山國中小	溫方彤仔	靶號	單位	姓名
社會女子組50公尺			26A	太保國中	黃定巖
靶號	單位	姓名	27A	太保國中	王家暉
	中埔鄉	林冠妤	28A	太保國中	蔡翔宇
社會男子組50公尺			26B	大吉國中	高嘉振
靶號	單位	姓名	27B	大吉國中	鄭浚威
29A	中埔鄉	郭基財	28B	大吉國中	張程順
30A	竹崎鄉	鄭光能	26C	阿里山國中小	葉正弘
29B	竹崎鄉	胡仁柏	27C	阿里山國中小	楊宗濤
30B	竹崎鄉	何元培	28C	忠和國中	李和謙
29C	民雄鄉	賴國棟	社會男子組70公尺		
30C	民雄鄉	許人中	靶號	單位	姓名
29D	民雄鄉	林信棋	32A	中埔鄉	黃俊嘉
30D	阿里山鄉	石明澤	33A	中埔鄉	郭明昌
社會女子組70公尺			32B	新港鄉	王君州
靶號	單位	姓名	33B	新港鄉	曾昀皓
31A	民雄鄉	莊千慧	32C	民雄鄉	陳鈺筌
31B	民雄鄉	黃宥甄	33C	民雄鄉	黃奕瑋
31C	阿里山鄉	莊翔嵐	32D	阿里山鄉	楊書言

嘉義縣 114 年全縣運動會【木球】技術手冊

第一條 比賽時間：中華民國 114 年 2 月 28 日（星期五）及 3 月 3 日（星期一）

114 年 2 月 28 日（星期五）：社會組

114 年 3 月 3 日（星期一）：國中組、國小組

第二條 比賽地點：梅山國中木球場

第三條 分組

一、社會男子組：個人桿數賽、雙人桿數賽、團體桿數賽

二、社會女子組：個人桿數賽、雙人桿數賽、團體桿數賽

三、國中男生組：個人桿數賽、雙人桿數賽、團體桿數賽

四、國中女生組：個人桿數賽、雙人桿數賽、團體桿數賽

五、國小男生組：個人桿數賽

六、國小女生組：個人桿數賽

第四條 選手參賽年齡：依競賽規程第七條規定辦理。

第五條 報名人數規定：

一、國中組、社會組每位運動員至多選擇參加 3 項

二、團體桿數賽，社會組每鄉鎮市及國中組各校皆每組限報名一隊，每隊 4-6 人，取最佳 4 人成績總和。

三、未依規定時間出場比賽，該項目以自動棄權論。

四、社會組每鄉鎮市及學生組每校皆每組報名人數最多 20 人。

五、雙人桿數賽社會組須為同一鄉鎮市、國中組須為同校。

第六條 比賽制度：

一、比賽規則：採用中華民國木球協會訂定之最新比賽規則。

（一）桿數賽團體組：均以完成一輪合計 12 球道之總桿數多寡判定勝負，總桿數低者為勝，未完成比賽者不予採計。若有 2 隊以上成績相同時，以相關球隊隊員中 12 球道總和成績最低者的隊伍為勝，若最低者相同時，則以具次低桿成績的隊伍為勝，依此類推，直至分出勝負為止。

（二）桿數賽個人組均以完成一輪合計 12 球道之總桿數多寡判定勝負，總桿數低者為勝，未完成比賽者不予採計。

（三）桿數賽個人組成績相同無法判定名次先後順序時，則以最後 12 球道中

桿數低的球道多者為勝，依此類推。若情況完全相同時，則由大會指定方法判定。

(四) 若同時報名個人桿數及團體桿數者，個人桿數成績亦列為團體桿數成績

(五) 桿數雙人組：以完成 12 球道之桿數排定名次。發球順序如下：各組

(a 組、b 組、c 組) 第 1 位選手由第 1 球道開始依序輪流發球(第 1 球道發球順序 a1. b1. c1、第 2 球道發球順序 b1. c1. a1、第 3 球道發球順序 c1. a1. b1)，接著由各組第 2 位選手開始依序輪流發球(第 4 球道發球順序 a2. b2. c2；第 5 球道發球順序 b2. c2. a2；第 6 球道發球順序 c2. a2. b2)，再接著由各組第 1 位選手開始依序輪流發球，依此類推。

(六) 雙人桿數賽成績相同時之勝負判定以 12 球道中桿數低的球道多者為勝，依此類推。若情況完全相同時，則由大會指定方法判定。

二、比賽球具:採用中華民國木球協會檢定合格之球具(禁止私自改造)。

第七條 比賽規定：

一、如因賽程需要大會得視情況調整比賽場地、增減球道，參賽球隊不得異議。國小組會縮短球道。

二、非下場比賽之球員不得進入場內，比賽結束之球員應迅速離開球場。

三、球員應在比賽 20 分鐘前到場檢錄，若球員在比賽時間逾第一位球員發球後或拒絕出賽時，裁判可判定取消該球員該場次之比賽資格。

四、球員應遵守大會規定服從裁判，違者裁判有權停止其比賽資格。

五、凡比賽發生規則或競賽規程中無明文規定之問題時，則由大會審判委員會裁決。

六、各球道最高桿數為 8 桿，第 7 桿未過門，即以 8 桿計算。

七、請依賽程安排之日期、時間準時出場，如賽程上有問題請於技術會議時提出。

八、國小組無團體錦標。

木球隊職員名單

社會男子組

(1) 番路鄉

隊長：1501001陳福成

(2) 六腳鄉

隊員：1501002陳新志

(3) 梅山鄉

領隊：洪文祥 教練：陳姿君 薛師婷 陳舜怡 管理：蔡雅芳

隊長：1501003劉建新

隊員：1501004何承恩 1501005黃聖傑 1501006劉弘鈞 1501007郭景智 1501008鍾鈞宇

(4) 民雄鄉

教練：蘇皇助 隊長：1501009蘇皇助

隊員：1501010吳崇瑜 1501011蔡文豪 1501012葉育仁

(5) 新港鄉

隊員：1501013葉榮華 1501014蔣朝任

(6) 太保市

隊長：1501015溫士霆

隊員：1501016溫明靜 1501017吳永信

(7) 義竹鄉

管理：陳新立 隊長：1501018翁學鳴

隊員：1501019林國堂

社會女子組

(1) 梅山鄉

領隊：洪文祥 教練：何俊儀 劉信宏 何怡樺 管理：蔡雅芳

隊長：1502001塗佳倩

隊員：1502002盧冠臻 1502003林宜秦 1502004林耘蓁 1502005王彤綺 1502006陳盈妃

(2) 民雄鄉

教練：蘇皇助 隊長：1502007吳珮瑜

隊員：1502008林宜蓁 1502009蔡雅芳 1502010黃碧芬

(3) 新港鄉

隊員：1502011洪春香

國中男生組

(1) 梅山國中

領隊：洪文祥 教練：蔡雅芳 何怡樺 顏好庭 管理：陳孟志

隊長：1503001江浩愷

隊員：1503002簡震祥 1503003江軍宥 1503004葉俊韋 1503005鍾柏緯 1503006郭秉和
1503007劉宸廷 1503008陳子承 1503009鄭聖諺 1503010陳信豪 1503011劉仁淵
1503012陳軍佑 1503013沈騰洧 1503014林向峰 1503015郭柏捷 1503016陳恆愷
1503017簡茂盛 1503018楊時軒

國中女生組

(1) 梅山國中

領隊：洪文祥 教練：蘇皇助 簡伊利 沈心妙 管理：蔡雅芳

隊長：1504001許紫涵

隊員：1504002葉庭妤 1504003林宇軒 1504004陳品蓁 1504005江恩彤 1504006林怡萱
1504007陳祉妤 1504008楊子嫻 1504009廖子穎 1504010廖小棋 1504011許玉昀
1504012高瑜襄 1504013黃毓捷 1504014陳渝晴 1504015盧彙筑

國小男生組

(1) 梅山國小

領隊：林金枝 教練：林潔芳 管理：楊秀如 隊長：1505001高瑋辰

隊員：1505002郭芮菖 1505003何庭任

(2) 大南國小

教練：陳品秀

隊員：1505004吳偉誌 1505005吳宥寬 1505006李瑋霖 1505007吳俊宇 1505008江奕陞
1505009沈冠穎

(3) 梅北國小

領隊：翁俊忠 教練：黃彥霖 吳幸春 郭心蕙 隊長：1505010陳弘御

隊員：1505011王柏宸 1505012郭茗盛 1505013許睿勳 1505014何佳恩 1505015林士樑
1505016鍾昕廷 1505017黃彥鈞 1505018吳翊弘 1505019林士誠

國小女生組

(1) 大南國小

教練：陳品秀

隊員：1506001江柏昕 1506002吳彩綾 1506003楊德敏 1506004吳育欣

(2) 梅北國小

領隊：翁俊忠 教練：黃彥霖 郭心蕙 涂馨心 隊長：1506005沈珮璇

隊員：1506006溫芯瑤 1506007葉思妤 1506008郭芷綺 1506009莊佳錡 1506010陶蕙心
1506011陳采甯 1506012劉娜亭 1506013董采璇 1506014郭芸瑤

木球各項目名單

社會男子組

(1) 個人桿數賽

共19人 取8名

1501013葉榮華(新港鄉) 1501001陳福成(番路鄉) 1501015溫士霆(太保市)
1501016溫明靜(太保市) 1501017吳永信(太保市) 1501014蔣朝任(新港鄉)
1501003劉建新(梅山鄉) 1501004何承恩(梅山鄉) 1501005黃聖傑(梅山鄉)
1501006劉弘鈞(梅山鄉) 1501007郭景智(梅山鄉) 1501008鍾鈞宇(梅山鄉)
1501002陳新志(六腳鄉) 1501018翁學鳴(義竹鄉) 1501019林國堂(義竹鄉)
1501009蘇皇助(民雄鄉) 1501010吳崇瑜(民雄鄉) 1501011蔡文豪(民雄鄉)
1501012葉育仁(民雄鄉)

(2) 雙人桿數賽

共7組 取5名

1501018翁學鳴1501019林國堂(義竹鄉) 1501015溫士霆1501016溫明靜(太保市)
1501003劉建新1501004何承恩(梅山鄉) 1501005黃聖傑1501006劉弘鈞(梅山鄉)
1501007郭景智1501008鍾鈞宇(梅山鄉) 1501009蘇皇助1501010吳崇瑜(民雄鄉)
1501011蔡文豪1501012葉育仁(民雄鄉)

(3) 團體桿數賽

共2隊 取1名

梅山鄉

1501003劉建新 1501004何承恩 1501005黃聖傑 1501006劉弘鈞 1501007郭景智
1501008鍾鈞宇

民雄鄉

1501009蘇皇助 1501011蔡文豪 1501010吳崇瑜 1501012葉育仁

社會女子組

(1) 個人桿數賽

共11人 取8名

1502011洪春香(新港鄉) 1502001塗佳倩(梅山鄉) 1502002盧冠臻(梅山鄉)
1502005王彤綺(梅山鄉) 1502004林耘蓁(梅山鄉) 1502003林宜秦(梅山鄉)
1502006陳盈妃(梅山鄉) 1502007吳珮瑜(民雄鄉) 1502008林宜蓁(民雄鄉)
1502009蔡雅芳(民雄鄉) 1502010黃碧芬(民雄鄉)

(2) 雙人桿數賽

共5組 取3名

1502001塗佳倩1502006陳盈妃(梅山鄉) 1502004林耘蓁1502003林宜秦(梅山鄉)
1502002盧冠臻1502005王彤綺(梅山鄉) 1502007吳珮瑜1502008林宜蓁(民雄鄉)
1502009蔡雅芳1502010黃碧芬(民雄鄉)

(3) 團體桿數賽

共2隊 取1名

梅山鄉

1502001塗佳倩 1502002盧冠臻 1502005王彤綺 1502004林耘蓁 1502003林宜秦
1502006陳盈妃

民雄鄉

1502007吳珮瑜 1502008林宜蓁 1502009蔡雅芳 1502010黃碧芬

國中男生組

(1) 個人桿數賽

共17人 取8名

1503001江浩愷(梅山國中) 1503002簡震祥(梅山國中) 1503003江軍宥(梅山國中)
1503004葉俊韋(梅山國中) 1503005鍾柏緯(梅山國中) 1503006郭秉和(梅山國中)
1503007劉宸廷(梅山國中) 1503008陳子承(梅山國中) 1503009鄭聖諺(梅山國中)
1503010陳信豪(梅山國中) 1503011劉仁淵(梅山國中) 1503012陳軍佑(梅山國中)
1503013沈騰洧(梅山國中) 1503014林向峰(梅山國中) 1503015郭柏捷(梅山國中)
1503016陳恆愷(梅山國中) 1503017簡茂盛(梅山國中)

(2) 雙人桿數賽

共9組 取7名

1503002簡震祥1503003江軍宥(梅山國中) 1503005鍾柏緯1503004葉俊韋(梅山國中)
1503010陳信豪1503011劉仁淵(梅山國中) 1503009鄭聖諺1503007劉宸廷(梅山國中)
1503014林向峰1503015郭柏捷(梅山國中) 1503013沈騰洧1503016陳恆愷(梅山國中)
1503006郭秉和1503012陳軍佑(梅山國中) 1503001江浩愷1503018楊時軒(梅山國中)
1503008陳子承1503017簡茂盛(梅山國中)

(3) 團體桿數賽

參賽隊數不足，未成賽

梅山國中

1503001江浩愷 1503002簡震祥 1503003江軍宥 1503004葉俊韋 1503005鍾柏緯

國中女生組

(1) 個人桿數賽

共15人 取8名

1504001許紫涵(梅山國中) 1504002葉庭妤(梅山國中) 1504003林宇軒(梅山國中)
1504004陳品蓁(梅山國中) 1504005江思彤(梅山國中) 1504006林怡萱(梅山國中)
1504007陳祉妤(梅山國中) 1504008楊子嫻(梅山國中) 1504009廖子穎(梅山國中)
1504010廖小祺(梅山國中) 1504011許玉昀(梅山國中) 1504012高瑜襄(梅山國中)
1504013黃毓捷(梅山國中) 1504014陳渝晴(梅山國中) 1504015盧彙筑(梅山國中)

(2) 雙人桿數賽

共7組 取5名

1504001許紫涵1504009廖子穎(梅山國中) 1504002葉庭好1504004陳品蓁(梅山國中)
1504003林宇軒1504005江恩彤(梅山國中) 1504008楊子嫻1504010廖小祺(梅山國中)
1504006林怡萱1504007陳祉好(梅山國中) 1504011許玉昀1504014陳渝晴(梅山國中)
1504013黃毓捷1504012高瑜襄(梅山國中)

(3) 團體桿數賽

參賽隊數不足，未成賽

梅山國中

1504001許紫涵 1504002葉庭好 1504004陳品蓁 1504010廖小祺 1504009廖子穎
1504008楊子嫻

國小男生組

(1) 個人桿數賽

共19人 取8名

1505004吳偉誌(大南國小) 1505005吳宥寬(大南國小) 1505006李瑋霖(大南國小)
1505007吳俊宇(大南國小) 1505008江奕陞(大南國小) 1505009沈冠穎(大南國小)
1505001高瑋辰(梅山國小) 1505002郭芮菖(梅山國小) 1505003何庭任(梅山國小)
1505010陳弘御(梅北國小) 1505011王柏宸(梅北國小) 1505012郭茗盛(梅北國小)
1505013許睿勳(梅北國小) 1505014何佳恩(梅北國小) 1505015林士傑(梅北國小)
1505016鍾昕廷(梅北國小) 1505017黃彥鈞(梅北國小) 1505018吳翊弘(梅北國小)
1505019林士誠(梅北國小)

國小女生組

(1) 個人桿數賽

共14人 取8名

1506005沈佩璇(梅北國小) 1506001江柏昕(大南國小) 1506002吳彩綾(大南國小)
1506003楊偲敏(大南國小) 1506004吳育欣(大南國小) 1506006溫芯瑀(梅北國小)
1506007葉思妤(梅北國小) 1506008郭芷綺(梅北國小) 1506009莊佳綺(梅北國小)
1506010陶蕙心(梅北國小) 1506011陳采甯(梅北國小) 1506012劉娜亭(梅北國小)
1506013董采璇(梅北國小) 1506014郭芸瑀(梅北國小)

114年嘉義縣運木球競賽賽程表-2月28日 社會組

場次	時間	組別	項目	參賽人員	裁判
1	08:30	社會男	個人桿數	翁學鳴 葉育仁 郭景智	葉俊韋
2	08:35	社會男	個人桿數	林國堂 劉建新 陳新志	簡震祥
3	08:40	社會男	個人桿數	蔣朝任 何承恩 陳福成	江軍宥
4	08:45	社會男	個人桿數	吳崇瑜 鍾鈞宇 溫士霆	鍾柏緯
5	08:50	社會男	個人桿數	劉弘鈞 蔡文豪 葉榮華	楊子嫻
6	08:55	社會男	個人桿數	蘇皇助 吳永信 黃聖傑 溫明靜	廖小祺
7	09:00	社會女	個人桿數	黃碧芬 吳珮瑜 塗佳倩 林耘蓁	廖子穎
8	09:06	社會女	個人桿數	蔡雅芳 王彤綺 林宜蓁 陳盈妃	江恩彤
9	09:12	社會女	個人桿數	盧冠臻 林宜秦 洪春香	林怡萱
10	10:30	社會男	雙人桿數	蘇皇助 翁學鳴 郭景智 吳崇瑜 林國堂 鍾鈞宇	許紫涵
11	10:36	社會男	雙人桿數	劉弘鈞 蔡文豪 何承恩 黃聖傑 葉育仁 劉建新	葉庭妤
12	10:42	社會女	雙人桿數	溫士霆 林耘蓁 盧冠臻 溫明靜 林宜秦 王彤綺	林宇軒
13	10:48	社會女	雙人桿數	蔡雅芳 吳珮瑜 塗佳倩 黃碧芬 林宜蓁 陳盈妃	陳品蓁 陳祉好
12:30社會組團體個人雙人桿數頒獎					

114年嘉義縣運木球競賽賽程表-3月3日國中小組

場次 道次	時間	組別	項目	參賽人員	裁判
1	08:30	國小男	個人桿數	吳偉誌 王柏宸 高瑋辰	葉俊韋
2	08:30	國小男	個人桿數	吳宥寬 郭芮菘 郭茗盛	簡震祥
3	08:30	國小男	個人桿數	李瑋霖 何庭任 許睿勳	江軍宥
4	08:30	國小男	個人桿數	吳俊宇 陳弘御 何佳恩	鍾柏緯
5	08:30	國小男	個人桿數	江奕陞 林士傑 黃彥鈞	楊子嫻
6	08:30	國小男	個人桿數	沈冠穎 鍾昕廷	廖小祺
7	08:30	國小男	個人桿數	吳翊弘 林士誠	廖子穎
8	08:30	國小女	個人桿數	沈嫻璇 江柏昕 陳采甯	江恩彤
9	08:30	國小女	個人桿數	吳彩綾 溫芯瑀 劉娜亭	林怡萱
10	08:30	國小女	個人桿數	楊偲敏 董采璇 葉思妤	江浩愷
11	08:30	國小女	個人桿數	吳育欣 郭芷綺 郭芸瑀	陳品蓁 陳祉好
12	08:30	國小女	個人桿數	莊佳綺 陶蕙心	林宇軒

10:00國小組頒獎

場次	時間	組別	項目	參賽人員	道次
13	10:20	國中男	個人桿數	簡震祥 郭秉和 劉仁淵 陳恆愷	1
14	10:20	國中男	個人桿數	江軍宥 劉宸廷 陳軍佑 簡茂盛	2
15	10:20	國中男	個人桿數	葉俊韋 陳子承 鄭聖諺 沈騰洵	3
16	10:20	國中女	個人桿數	鍾柏緯 陳信豪 郭柏捷 林向峰	6
17	10:20	國中女	個人桿數	江浩愷 林宇軒 許玉昀 陳渝晴	7
18	10:20	國中女	個人桿數	許紫涵 廖子穎 高瑜襄 陳祉好	8
19	10:20	國中女	個人桿數	葉庭妤 林怡萱 楊子嫻 黃毓捷	9
20	10:20	國中女	個人桿數	陳品蓁 廖小祺 江恩彤 蘆彙筑	12

中午休息

場次	時間	組別	項目	參賽人員	道次
21	13:10	國中男	雙人槳數	江浩愷 陳信豪 沈騰洵 楊時軒 劉仁淵 陳恆愷	12
22	13:10	國中男	雙人槳數	簡震祥 郭秉和 鄭聖諺 江軍宥 陳軍佑 劉宸廷	2
23	13:10	國中男	雙人槳數	鍾柏緯 林向峰 陳子承 葉俊韋 郭柏捷 簡茂盛	3
24	13:10	國中女	雙人槳數	林宇軒 楊子嫻 林怡萱 江恩彤 廖小祺 陳祉妤	6
25	13:10	國中女	雙人槳數	許紫涵 黃毓捷 廖子穎 高瑜襄	7
26	13:10	國中女	雙人槳數	葉庭妤 許玉昀 陳品蓁 陳渝晴	8
14:30國中男女個人槳數 雙人槳數 頒獎					

嘉義縣 114 年全縣運動會【慢速壘球】技術手冊

第一條 比賽時間：中華民國 114 年 2 月 22-23 日(星期六-星期日)。

第二條 比賽地點：嘉義縣棒壘球園區。

第三條 參加比賽資格：一鄉鎮市一隊，凡嘉義縣民，得選擇代表縣屬任一鄉鎮市報名參賽，各鄉鎮市可報 20 名選手參賽。

第四條 比賽制度：

一、球棒限用木棒，女性及 50 歲以上(64 年次)選手比賽球棒不限但改用黃色比賽用球。

二、採用中華民國慢速壘球協會最新慢壘規則。

第五條 獎勵：團體獎取前四名，另增設乙組冠軍並列大會成績統計第四名。

第六條 競賽規則

一、凡參加比賽之所有球隊應遵守各項細則之規定，球隊若違反規定而利益有所損時，不得以任何理由向大會提出異議。

二、比賽時間計算：自裁判員喊二隊集合起計時器開始倒數，40 分鐘鐘響後，無論上下半局都要將該整局完成後，再由主審宣告比賽兩隊均加開一局制。

PS: 交界點認定以在上半局投手出手前後之認定。

三、球員服裝之規定：

(一) 應穿著同款式之球衣；【球衣】或【球帽】擇一，必須印有代表出賽的鄉鎮市(中文)名稱，背後應有背號。

(二) 經理、教練、壘指導員亦應穿著應穿著同款式之球衣，方得上場執行職務。

(三) 雙方球隊對於比賽球衣或其他服裝規定違規請於比賽前提出，若雙方無意見提出或違規方有獲得對方教練的同意不提出抗議則大會不另行判決，惟雙方不得於比賽進行中或賽畢再提出抗議。

四、預賽、決賽為循環賽制時；有和局，勝一場得 2 分、敗場得 0 分、和局得 1 分；若為淘汰晉級賽制無和局時，採突破僵局制。

積分相同時以：(一) 兩隊勝負關係。(二) 淨得分(總得分減總失分)較多者。

(三) 總得分較多者。(四) 總失分較少者。(五) 兩隊抽籤決定。

* 延長賽分數不採計，若有一隊沒收比賽，該隊成績不列入計算，另二隊比勝負關係。

*突破僵局制(七局結束或時間屆滿時仍平手,則八局或時間屆滿之次局起採突破僵局)。

[以先到採用之]

★突破僵局採一人出局滿壘比賽開始,球隊從第一棒開始上場打擊,第一位打擊的前三名擊球員依棒次順序直接類推成滿壘。

五、大會之證件;(一)身份證正本(連同選手證)。(二)無身分證可提供戶口名簿連同駕照或護照一同核對(連同選手證);因選手證未附有照片及審核籍貫,因此比賽列隊均須雙證件核對,選手證證明報名資格,身分證或戶口名簿連同駕照或護照則是證明設籍嘉義縣才可參賽。

PS:證件務必攜帶,賽前列隊逐一檢查身分證註記是否為嘉義縣。

六、選手資格核對;由大會裁判人員及各隊推派代表一名於列隊時共同查證選手之資格(冒名頂替、違規跨隊、背號筆誤)等相關比賽規定違反事宜,於雙方賽前全部攻守名單球員列隊時接受身份之核對,若冒名頂替、違規跨隊可以變更由預備選手更換,未帶證件;一律不得比賽,開賽後除非球員冒名頂替、違規跨隊否則一律拒絕申訴或抗議。

七、4.5 公尺白線之使用:

(一)規定此條文目的為防止跑壘員與守備員互相碰撞造成安全上之危險。

(二)本比賽 4.5 公尺白線之使用時機採整場比賽均適用。

(三)距離本壘板前 15 英尺或 4.5 公尺,本壘與三壘的連接線在 15 英尺或 4.5 公尺劃一垂直白線,凡三壘跑壘員往本壘進佔時,若已通過(含踏觸)白線時就不得返回三壘壘包,必須強迫進佔本壘。

(四)若未踏觸白線或界外延伸連線時,其狀況(如未通過或踏觸白線前之夾殺、死球進壘、正常跑壘跌倒爬起及其他狀況),此條文規定乃適用之。

八、好球帶的高度是 1.82 公尺以上,高度不限(使用好球板),投手投球落地球擊中好球板及本壘板均算好球。

九、本壘區域攻防戰時機:攻方與守方對於本壘板及好球板使用的優先權力,球從本壘板前方傳來時,防守方需踩本壘板,從本壘板後方傳來時,防守方踩好球版,【跑壘員可以滑壘】,惟滑壘的動機乃為防止衝撞,因此跑壘員於攻防戰時有撞擊捕手或替代補手的守防人員,一律宣判跑壘員出局,動機乃為防止衝撞造成受傷;若未依照本壘區攻防戰使用之優先權力或守備員以無接球之機會還佔據本壘區域,前述兩種情況守備員遭撞擊時,跑壘員不可宣判出局。

- 十、捕手於投手投球出手後不得發出任何聲音，以免影響進攻方打擊節奏，避免誤會與困擾。
- 十一、(EP 使用):不限人數且可上場守備輪替，但棒次不可變更。
- 十二、滿四局比數相差 10 分(含)以上，五局比數相差 7 分(含)以上則提前結束比賽。
- 十三、比賽球隊應於開賽前填妥『攻守名單』，並於秩序冊中所排定之比賽時間的前十分鐘前提交大會；凡參賽球隊人員不足 10 人，可 9 人參賽。
- 十四、裁判執法時，因角度錯位死角而誤判，教練得申訴促請裁判研議，裁判經討論後若確實誤判，得以改判。
- 十五、球場所屬之進出門、圍網、看板等相關球場硬體設施如於比賽中造成比賽球彈、飛、跳、滾出至球場外均屬死球狀態，除非比賽球員故意則不構成死球狀態。
- ◎比賽時；因自然現象、設施問題、天氣因素、人為過失，非故意要件均屬死球狀態宣判。
- ◎故意要件之定義:已明顯見知球的行徑方向與路徑而移動球場相關所屬設施設備，致其造成比賽球，彈、飛、跳、滾出至球場外)。
- 十六、被判『奪權』比賽之球隊則不影響該隊後面賽程；該場並以 7 比 0 計分。
- 十七、球員跨隊比賽被查獲時，以第一場上場比賽(以大會記錄)為所有權，另所跨之隊伍以冒名頂替，判為『奪權比賽』。球員禁賽 1 個月至 2 年球監。
- 十八、不得有未列於秩序冊之球員攔中球員上場比賽，若經對方抗議成立，則被判為『奪權比賽』。背號筆誤，只要球員當場提出身分證明；經裁判證實確為該球員無誤，則通知記錄組更正背號後繼續比賽。
- 十九、擊球員不可甩棒，因甩棒每場第二人次(含)以後，將被判逐出場。若因球審視為有故意之嫌或暴力傾向，則不受初次犯規之限制，可直接宣告出場。
- 二十、本次比賽使用安全頭盔制：比賽球隊應自行準備雙耳之安全頭盔。擊球員未戴安全頭盔進入擊球區準備擊球，投手投出球後，擊球員被判出局；擊跑員或跑壘員，跑壘中故意拋掉頭盔時，將判其出局。
- 二十一、有關攻守名單應注意事項：
- (一) 寫清楚應填寫之所有項目，教練應簽名註記背號。
 - (二) 預備球員欄應詳細填寫，否則若遇『保留比賽』而權力喪失則自行負責。
 - (三) 預備球員欄中未填寫之球員，於比賽中不得上場(或)替補其它球員。
 - (四) 報名時，未列於報名表中之球員欄者，比賽中不得上場比賽；若是教練或經

理兼球員，

則姓名除列於教練、經理欄外，於球員欄亦應將其姓名寫上，否則不得上場比賽。違反上列 3、4 項則以 違規球員 判決。

二十二、參賽球員均需自行醫院健康檢查，本身體能足堪參與比賽激烈之行為才可以下場比賽，如有心血管疾病、身體疾病、體能不佳、身體不明因素無法負荷等相關因素或飲酒、飲用含有興奮劑提神成分之飲料，不適合參與慢壘運動者逕行參賽，導致發生意外傷亡，須自行承擔責任。

二十三、比賽球員有頂撞、辱罵、暴力、叫囂裁判或工作人員時，或破壞球場設施，將給予最嚴厲的禁賽處份，並通報嘉縣壘協及全國壘協。

二十四、賽會進行中，遇比賽時間拖延導致天候天色不佳；大會有權於賽前告知比賽雙方球隊，該場次比賽只打五局 40 分鐘四局 30 分鐘，決定勝負不得異議。

二十五、比賽晉級球隊因故棄賽可由球隊替補晉級出賽。

二十六、除非大會另行通知，否則所有賽程及時間以大會公佈為準。

二十七、遇有本規程未定事宜依據中華民國慢速壘球協會最新慢速壘球規則為準。

二十八、本辦法如有未盡事宜，得由裁判長於比賽時隨時宣告之。

慢速壘球隊職員名單

社會組

(1) 阿里山鄉

領隊：方洋明 教練：梁英明 管理：湯貞蓮 隊長：1601001梁英明

隊員：1601002方洋明 1601003杜楚諭 1601004湯貞蓮 1601005楊帛燊 1601006鄭英鴻
1601007汪宗勝 1601008李俊翰 1601009武芷韻 1601010湯濬僑 1601011楊張明煌
1601012安中強 1601013安承愷 1601014莊虹名 1601015湯峻偉 1601016鄭星凱
1601017楊張建中 1601018朱麥可

(2) 布袋鎮

領隊：蔡文嘉 教練：蕭淳維 黃嘉言 顏新發 管理：謝任暉

隊長：1601019顏新發

隊員：1601020謝宗岳 1601037蕭淳維 1601021黃偉綸 1601022郭柏坊 1601023尤崇安
1601036蕭萌祀 1601025吳崇誠 1601024黃嘉言 1601026涂嘉麟 1601027陳世宗
1601028蔡祝維 1601029陳世強 1601030蔡文嘉 1601031蔡岡峰 1601032陳維慶
1601033蔡坤修 1601034蔡文興 1601035許永明 1601038林瑞蓬

(3) 大林鎮

領隊：游登凱 教練：林維科 謝孟宏 呂思翰 隊長：1601039葉至騫

隊員：1601040施鵬遠 1601041侯明正 1601042吳富威 1601043郭泰璋 1601044李士銘
1601045徐弘任 1601046謝俊賢 1601047陳譽升 1601048郭庭佑 1601049呂泰運
1601050蔡兆恩 1601051石金受 1601052洪士凱 1601053黃鈺凱 1601054謝孟宏
1601055吳佳諱 1601056陳哲嘉 1601057王耀賢 1601058王重仁

(4) 東石鄉

領隊：劉崇源 教練：蕭宇玄 陳彥宏 隊長：1601059王嘉鴻

隊員：1601060廖健佑 1601061賴琨翔 1601062林登冠 1601063張祺欣 1601064吳宥諺
1601065詹力鎭 1601066呂重廷 1601067李冠霆 1601068李冠霖 1601069陳顥文
1601070黃家慶 1601071蘇文瑞 1601072李育佳 1601073陳彥宏 1601074楊長興
1601075魏鈺穎 1601076施佳賢 1601077謝明德

(5) 番路鄉

領隊：柯永昌 教練：洪郁盛 劉士瑜 蔡易璋 管理：陳貞年

隊長：1601078郭泰逸

隊員：1601079林建嘉 1601080簡詠叡 1601081游秉達 1601082黃俊憲 1601083郭穎憲
1601084林育晨 1601085何宗訓 1601086黃韋翔 1601087宋維文 1601088吳浩平
1601089江勁寬 1601090陳家民 1601091簡麒曜 1601092劉大維 1601093蔡茂松
1601094蔡存裕 1601095林維科 1601096林心彬 1601097許勝裕

(6) 中埔鄉

教練：邱建誠 連柏為 林崇璋 隊長：1601098梁嘉翰

隊員：1601099陳立信 1601100溫勝貴 1601101蔡豪傑 1601102林奕帆 1601103石哲豪
1601116劉奕志 1601104辜維新 1601105李昌柏 1601106溫勝玄 1601107張柏維
1601108陳詩偉 1601117李信佳 1601109許峻益 1601110李信宏 1601111何承勳

1601112黃郁彰 1601113許聖昌 1601114曾駿皓 1601115蘇郁嘉

(7) 民雄鄉

領隊：涂榮城 教練：陳嘉盈 楊主安 黃紹榮 管理：呂春木

隊長：1601118陳聰明

隊員：1601119陳佳宏 1601120陳嘉盈 1601121陳弘翔 1601122王基驊 1601123柳景欽
1601124尤為立 1601125張大成 1601126沈煜修 1601127張嘉祐 1601128黃郁鴻
1601129許志豪 1601130何盈興 1601131黃寬仁 1601132張永騰 1601133陳明宗
1601137王俊邦 1601134李維庭 1601135湯嘉祐 1601136劉家宏

(8) 朴子市

領隊：吳品儒 教練：黃振宇 朱郁信 沈誌翔 管理：張婉嬪

隊長：1601138吳品均

隊員：1601139江宇浩 1601140吳品儒 1601141黃崑漢 1601142黃聖豪 1601143鄭瑋庭
1601144黃俊宏 1601145黃俊展 1601146陳冠銘 1601147沈誌翔 1601148吳明樟
1601149劉秉憲 1601150林麒豪 1601151丁振祐 1601152朱郁信 1601153黃振宇
1601154陳勇志 1601155黃家偉 1601156羅閔銘 1601157陳宥羽

(9) 水上鄉

領隊：黃建達 教練：賴韋翰 陳永利 管理：陳勇旻 隊長：1601158林育德

隊員：1601159胡克強 1601160余金鐘 1601161徐振翔 1601162王浚亦 1601163黃丞志
1601164吳榮標 1601177邱一虔 1601165涂榮達 1601166黃信傑 1601167黃朝宗
1601168方駿毅 1601169林瑩展 1601170孫詠銓 1601171潘郁凱 1601172蔡宇軒
1601173林煌評 1601174蕭國廷 1601175蔡承甫 1601176盧冠宇

(10) 新港鄉

領隊：謝瑞聰 教練：葉丞博 陳冠宇 管理：吳俊謀 隊長：1601178謝瑞聰

隊員：1601179林政昇 1601180林冠良 1601181阮國惟 1601182葉丞博 1601183鄭育杰
1601184孫祥鳴 1601185李嘉偉 1601186陳冠宇 1601187李亮勳 1601188吳俊謀
1601189孫偉誌 1601190謝廣樺 1601191方榮裕 1601192劉嘉文 1601193戴士翔

(11) 義竹鄉

領隊：翁聰賢 教練：李政翰 林盛文 管理：林福傳

隊員：1601194江長展 1601195林志賢 1601196林易瑩 1601197楊忠軒 1601198郭高鳴
1601199郭健宏 1601200林盛文 1601201黃鈺翔 1601202施登耀 1601203李政翰
1601204林瑞麟 1601205黃玟盛 1601206劉坤諭 1601207顏振翰 1601208賴俊宏
1601209謝旻展 1601210黃昱倫 1601211蔡忠孝 1601212黃揚昇 1601213黃展楨

114年嘉義縣全縣運動會(慢速壘球)賽程表(抽籤)

2月22日 預賽

嘉義縣棒壘球園區(甲場地)保鐵球場			嘉義縣棒壘球園區(乙場地)高鐵球場		
場次	時間	對戰球隊	場次	時間	對戰球隊
B1	09:00	大林鎮<>番路鄉	B2	09:00	民雄鄉<>義竹鄉
B3	10:00	B1勝隊<>B2勝隊	A1	10:00	布袋鎮<>水上鄉
B4	11:00	B1敗隊<>B2敗隊	A2	11:00	第一場勝隊<>東石鄉
B5	12:00	B3敗隊<>B4勝隊	A3	12:00	第一場敗隊<>東石鄉
C1	13:00	中埔鄉<>朴子市	C2	13:00	阿里山鄉<>新港鄉
C3	14:00	C1勝隊<>C2勝隊	C4	14:00	C1敗隊<>C2敗隊
C5	15:00	C3敗隊<>C4勝隊			

預賽A組: 字體綠色賽事
 預賽B組: 字體紫色賽事
 預賽C組: 字體藍色賽事

114年嘉義縣全縣運動會(慢速壘球)賽程表(2)

2月23日 決賽

嘉義縣棒壘球園區(甲場地)保鐵球場			嘉義縣棒壘球園區(乙場地)高鐵球場		
			(9至11) 決賽1	09:00	A組第三<>B組第四
(1至8) 決賽2	10:00	A組第二<>B組第二	(9至11) 決賽3	10:00	第一場敗隊<>C組第四
(1至8) 決賽4	11:00	A組第一<>C組第二	(9至11) 決賽4	11:00	第一場勝隊<>C組第四
(1至8) 決賽6	12:00	B組第一<>C組第三	(1至8) 決賽7	12:00	C組第一<>B組第三
(1至4) 決賽8	13:00	決賽2勝隊<>決賽4勝隊	(5至8) 決賽9	13:00	決賽2敗隊<>決賽4敗隊
(1至4) 決賽10	14:00	決賽6勝隊<>決賽7勝隊	(5至8) 決賽11	14:00	決賽6敗隊<>決賽7敗隊
季軍戰	15:00	決賽8敗隊<>決賽10敗隊	7.8戰	15:00	決賽9敗隊<>決賽11敗隊
冠軍戰	16:00	決賽8勝隊<>決賽10勝隊	5.6戰	16:00	決賽9勝隊<>決賽11勝隊

嘉義縣 114 年全縣運動會【滾球】技術手冊

第一條 比賽日期：中華民國 114 年 3 月 11-13 日(星期二-星期四)

第二條 比賽地點：嘉義縣六腳鄉(六嘉國中滾球場)

第三條 競賽組別項目：

一、社會男子組

(一)個人射擊 (二)雙人賽

二、社會女子組

(一)個人射擊 (二)雙人賽

三、國中男子組

(一)個人射擊 (二)雙人賽 (三)三人賽

四、國中女子組

(一)個人射擊 (二)雙人賽 (三)三人賽

五、國小混合組(男雙、女雙、混雙皆可報名)

雙人賽

第四條 報名規定：

一、國中組選手最多可同時報名參加 2 項比賽(個人射擊賽、雙人賽)(個人射擊賽、三人賽)(雙人賽、三人賽)

二、社會組選手可同時報名參加 2 項比賽(個人射擊賽、雙人賽)

三、國中、國小學生可以報名參加社會組賽事

四、已經報名國中組、國小組選手不可同時報名參加社會組

五、各比賽項目社會組每鄉鎮市及學生組每校皆可報名 3 人(隊)。

第五條 比賽辦法：

一、比賽規則：採用中華民國滾球協會最新公布之規則。

二、比賽賽制：最終賽制視參賽隊伍隊數、時間及場地條件決定之。

三、分組賽戰績評比：

(一)優先比對隊伍所獲積分，積分高者出線。

(二)積分相同時，則比較相關對戰隊伍之勝負關係。

(三)對戰勝負關係相同時，則比較相關對戰隊伍之總得分數。

(四)對戰隊伍之總得分數相同時，則比較相關對戰隊伍之總失分數。

(五)如最後無法分出勝負時，則再加賽 1 局分出勝負。

四、計時搶分制：

(一)比賽為 40 分鐘、11 分制；決賽（冠軍賽、季軍賽）為 50 分鐘、13 分制，預賽比賽時間終了，若該局尚未比賽完，則必須完成該局之比賽，不再加局。

(二)分組賽比賽終了得分相同平手雙方則各得 1 分。

(三)決賽比賽時間終了並完成最後一局後為平手，則加賽 1 局分出勝負。

五、本賽會採積分制，勝隊得積分 3 分，敗隊 0 分，平手雙方則各得 1 分。

六、比賽規定：

(一)比賽時各隊請自備球具。

(二)比賽期間參賽選手應依賽程表隨時注意比賽時間。

(三)請穿著同一顏色及式樣之上衣出賽，違反本項規定之球隊由對隊獲得 3 分之加分（3 比 0 開始比賽）。

第六條 場地與器材：

一、競賽場地：均採獨立場地。

二、比賽用球：需使用國際滾球運動總會(FJPIP)認證之比賽用球。

第七條 注意事項：

一、若因天候因素或其他特殊狀況影響，大會得調整比賽場地或更改賽制與賽程。

二、選手請依據比賽服裝之規定出賽。

三、比賽期間參賽選手應依賽程表隨時注意比賽時間。

四、比賽期間有發生疑議或糾紛等事情時，請通報大會處理。

滾球隊職員名單

社會男子組

(1) 六腳鄉

領隊：陳義禮 教練：葉佳叡 簡世隆 管理：徐郁惠 隊長：1701001陳嘉隆

隊員：1701002林琮騰 1701003蔡丞偉 1701004侯誠偉

社會女子組

(1) 六腳鄉

領隊：陳義禮 教練：葉佳叡 簡世隆 管理：徐郁惠 隊長：1702001楊淨淳

隊員：1702002劉佳樺

(2) 義竹鄉

領隊：蔣佳樺 教練：林筱婷 許麗卿 龔寶仁 管理：張順超

隊長：1702003翁桂櫻

隊員：1702004呂琬琳 1702005顏妙鐸 1702006蔡宜縉

國中男生組

(1) 布袋國中

領隊：呂文賢 教練：莊銘凱 管理：邱妙蟬 隊長：1703001張世俞

隊員：1703002陳科豪 1703003曾孟揚 1703004蘇楷哲 1703005蔡柏冠 1703006蔡承峻

(2) 六嘉國中

領隊：陳義禮 教練：葉佳叡 簡世隆 管理：徐郁惠 隊長：1703016侯偕譽

隊員：1703007陳弘哲 1703008呂奇恩 1703009黃于豪 1703010郭彥良 1703011陳柏任

1703012吳憶宇 1703013黃篆文 1703014蘇上峻 1703015林子坤 1703017陳君易

1703018許富喬

(3) 嘉新國中

領隊：張家碩 教練：吳鎧安 管理：吳英慶

(4) 義竹國中

領隊：蔣佳樺 教練：呂琬琳 謝淑媚 陳隆誌 管理：黃俊瑋

隊長：1703019邱柏閔

隊員：1703020蔡承佑 1703021鄭昭輝 1703022翁誠宥 1703023郭明凜 1703024郭明鈞

1703025邱品豪 1703026陳渤坤

(5) 阿里山國中小

領隊：邱獻萱 教練：鄭婉廷 林雅禎 隊長：1703027石麒恩

隊員：1703028黃品翊 1703029劉奕聖 1703030楊翔智

國中女生組

(1) 布袋國中

領隊：呂文賢 教練：莊銘凱 管理：邱妙蟬 隊長：1704001莊詩涵

隊員：1704002蔡旻蕎 1704003謝蕎安

(2) 六嘉國中

領隊：陳義禮 教練：葉佳叡 簡世隆 管理：徐郁惠 隊長：1704004陳湘婷

隊員：1704005許華軒 1704006侯詠晴 1704007楊筱雯 1704008葉妍均 1704009侯玉軒

1704010黃楷嬪 1704011楊婷婷

(3) 嘉新國中

領隊：張家碩 教練：吳鎧安 管理：吳英慶 隊長：1704012黃聖喬

隊員：1704013黃苡禎

(4) 義竹國中

領隊：蔣佳樺 教練：許麗卿 余鈺焜 潘柏如 管理：黃俊瑋

隊長：1704014謝涵如

隊員：1704015陳芷薰 1704016黃懷萱 1704017柯季萱 1704018陳韻婷 1704019吳安尼

1704020翁筱軒 1704021黃湘婷 1704022邱子暄 1704023邱婕矜

(5) 阿里山國中小

領隊：邱獻萱 教練：鄭婉廷 林雅禎 隊長：1704024楊侑稜

隊員：1704025洪巧薰

國小混合組

(1) 塭港國小

領隊：鄭居益 教練：黃宏文 管理：鄭芝穎

隊員：1705001陳佩晴 1705002許文琳 1705003蔡莉珮 1705004王品睿 1705005陳琪豪

1705006蔡易勳

(2) 鹿草國小

領隊：陳振興 教練：官易祺 管理：賴奕志 隊長：1705007李鴻群

隊員：1705008曾嵩傑

(3) 大崙國小

領隊：陳志鴻 教練：簡宏益 劉耿璋 管理：江文圳

隊員：1705009李承昊 1705010楊博鈞 1705011蔡佳峻 1705012鄭詠之 1705013吳冠霖

1705014王冠仁 1705015詹嘉明 1705016黃筠喬 1705017徐芯樂

(4) 瑞峰國小

領隊：黃宏仁 教練：江秉陞 管理：林秋蓮

隊員：1705018陳泓霖 1705019曾苡涵 1705020陳材榮 1705021陳建豪 1705022賴奕閔
1705023蘇幸筠

滾球各項目名單

社會男子組

(1) 個人射擊

共2人 取1名

01. 1701002林琮騰(六腳鄉) 02. 1701001陳嘉隆(六腳鄉)

(2) 雙人賽

共2組 取1名

1. 六腳鄉

1701001陳嘉隆 1701002林琮騰

2. 六腳鄉

1701003蔡丞偉 1701004侯誠偉

社會女子組

(1) 個人射擊

共4人 取2名

01. 1702002劉佳樺(六腳鄉) 02. 1702005顏妙鏞(義竹鄉) 03. 1702001楊淨淳(六腳鄉)

04. 1702003翁桂櫻(義竹鄉)

(2) 雙人賽

共3組 取1名

1. 六腳鄉

1702001楊淨淳 1702002劉佳樺

2. 義竹鄉

1702003翁桂櫻 1702004呂琬琳

3. 義竹鄉

1702005顏妙鏞 1702006蔡宜縉

國中男生組

(1) 個人射擊

共9人 取7名

01. 1703001張世俞(布袋國中) 02. 1703027石麒恩(阿里山國中小) 03. 1703013黃篆文(六嘉國中)

04. 1703004蘇楷哲(布袋國中) 05. 1703017陳君易(六嘉國中) 06. 1703003曾孟揚(布袋國中)

07. 1703028黃品翊(阿里山國中小) 08. 1703016侯偕譽(六嘉國中) 09. 1703030楊翔智(阿里山國中小)

(2) 雙人賽

共6組 取4名

1. 六嘉國中

1703017陳君易 1703016侯偕譽

2. 阿里山國中小

1703027石麒恩 1703028黃品翊

3. 六嘉國中

1703013黃篆文 1703015林子坤

4. 六嘉國中

1703014蘇上峻 1703018許富喬

5. 阿里山國中小

1703029劉奕聖 1703030楊翔智

6. 義竹國中

1703025邱品豪 1703026陳渤坤

(3) 三人賽

共6隊 取4名

1. 布袋國中(A)

1703005蔡柏冠 1703006蔡承峻 1703002陳科豪

2. 義竹國中(A)

1703019邱柏閔 1703020蔡承佑 1703021鄭昭輝

3. 六嘉國中(A)

1703007陳弘哲 1703008呂奇恩 1703009黃于豪

4. 布袋國中(B)

1703001張世俞 1703003曾孟揚 1703004蘇楷哲

5. 義竹國中(B)

1703022翁誠宥 1703023郭明淥 1703024郭明鈞

6. 六嘉國中(B)

1703010郭彥良 1703011陳柏任 1703012吳憶宇

國中女生組

(1) 個人射擊

共8人 取6名

01. 1704010黃楷嬪(六嘉國中) 02. 1704014謝涵如(義竹國中) 03. 1704004陳湘婷(六嘉國中)

04. 1704018陳韻婷(義竹國中) 05. 1704011楊婷婷(六嘉國中) 06. 1704025洪巧薰(阿里山國中小)

07. 1704016黃懷萱(義竹國中) 08. 1704024楊侑稜(阿里山國中小)

(2) 雙人賽

共5組 取3名

1. 阿里山國中小

1704024楊侑稜 1704025洪巧薰

2. 六嘉國中

1704011楊婷婷 1704004陳湘婷

3. 義竹國中

1704022邱子暉 1704023邱婕矜

4. 嘉新國中

1704012黃聖喬 1704013黃苡禎

5. 義竹國中

1704017柯季萱 1704018陳韻婷

(3) 三人賽

共5隊 取3名

1. 布袋國中

1704001莊詩涵 1704002蔡旻蕎 1704003謝蕎安

2. 義竹國中(B)

1704019吳安尼 1704020翁筱軒 1704021黃湘婷

3. 六嘉國中(B)

1704009侯玉軒 1704008葉妍均 1704010黃楷嬭

4. 六嘉國中(A)

1704005許華軒 1704006侯詠晴 1704007楊筱雯

5. 義竹國中(A)

1704014謝涵如 1704015陳芷薰 1704016黃懷萱

國小混合組

(1) 雙人賽

共10組 取8名

1. 瑞峰國小

1705018陳泓霖 1705019曾苡涵

2. 塭港國小

1705003蔡莉珮 1705005陳琪豪

3. 大崙國小

1705010楊博鈞 1705011蔡佳峻 1705016黃筠喬

4. 鹿草國小

1705007李鴻群 1705008曾嵩傑

5. 塭港國小

1705004王品睿 1705006蔡易勳

6. 瑞峰國小

1705020陳材榮 1705021陳建豪

7. 大崙國小

1705009李承昊 1705014王冠仁 1705017徐芯樂

8. 瑞峰國小

1705022賴奕閔 1705023蘇幸筠

9. 大崙國小

1705013吳冠霖 1705012鄭詠之 1705015詹嘉明

10. 塭港國小

1705001陳佩晴 1705002許文琳

滾球社會男子組個人射擊

單淘汰(2人)

114年3月13日9:30

六嘉國中滾球場

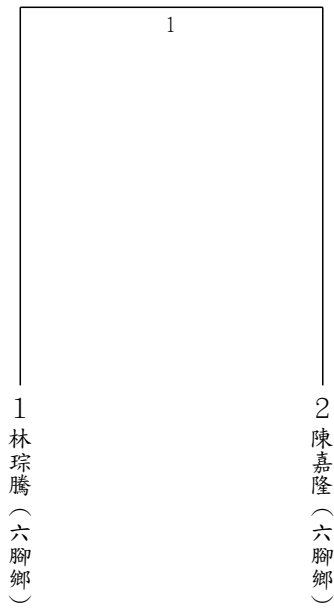

滾球社會男子組雙人賽

單淘汰(2組)

114年3月13日9:30

六嘉國中滾球場

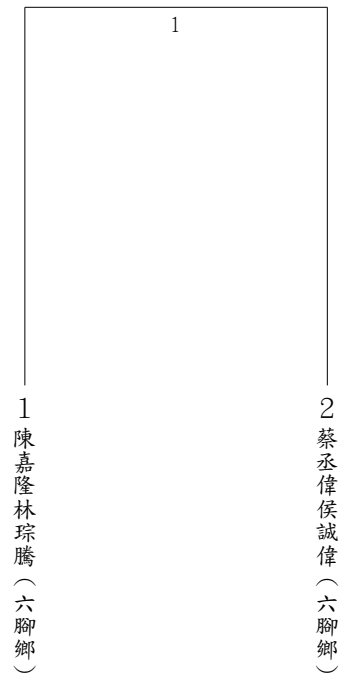

滾球社會女子組個人射擊

單淘汰(4人)

114年3月13日9:30

六嘉國中滾球場

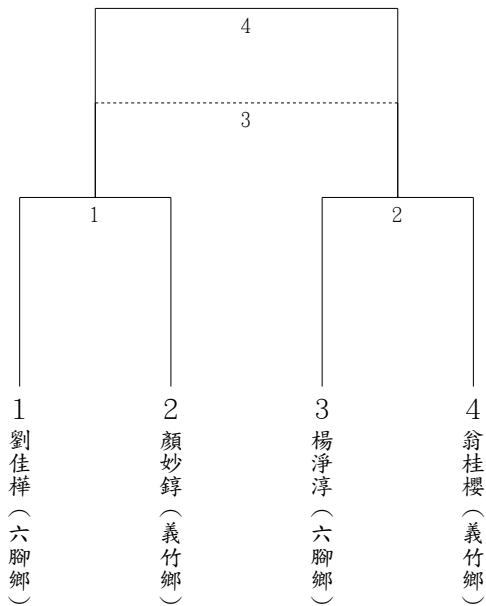

滾球社會女子組雙人賽

循環賽(3組)

114年3月13日9:30

六嘉國中滾球場

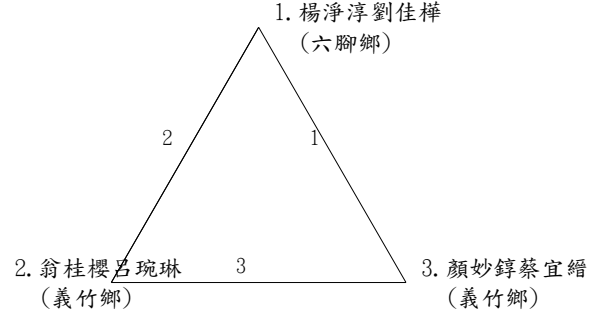

滾球國中男生組個人射擊

單淘汰(9人)

114年3月11日9:30

六嘉國中滾球場

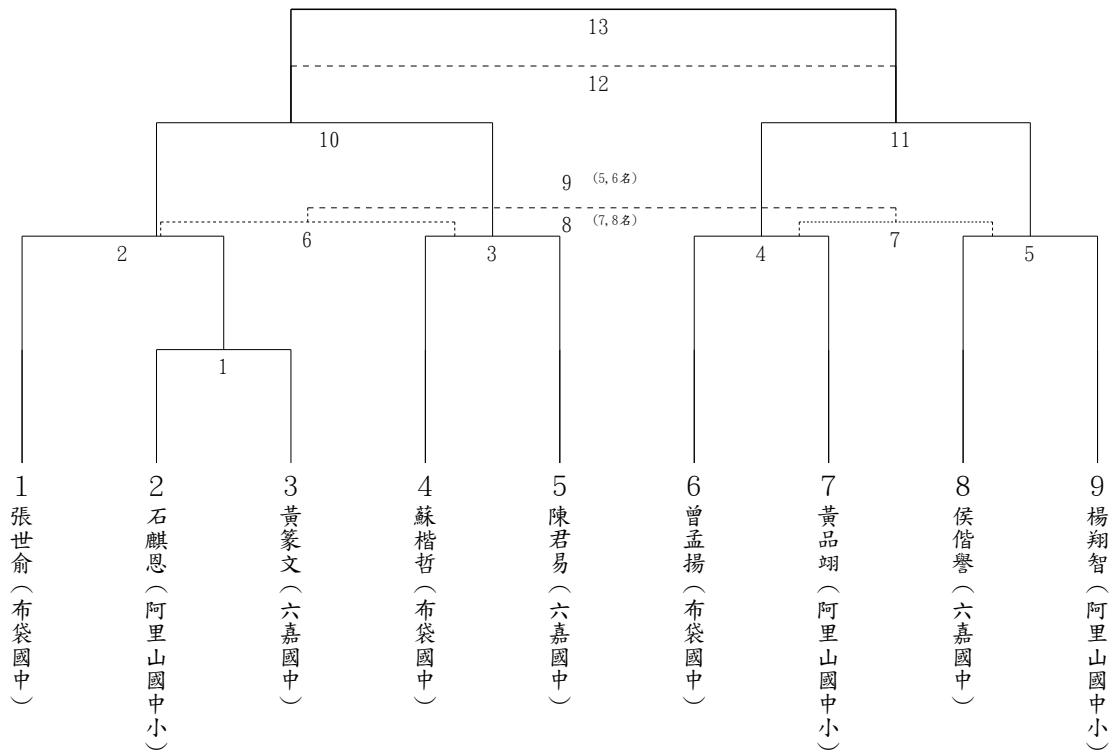

滾球國中男生組雙人賽預賽 第A組

114年3月11日9:30

六嘉國中滾球場

1. 陳君易 侯偕譽 (六嘉國中)

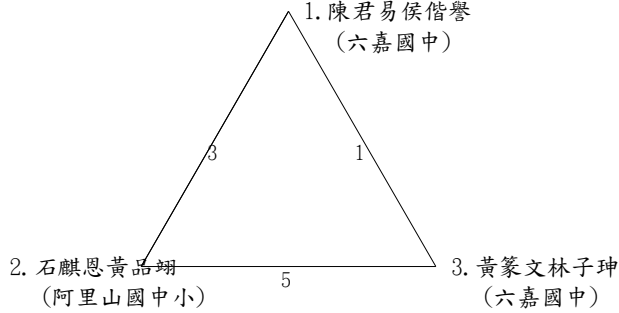

預賽 第B組

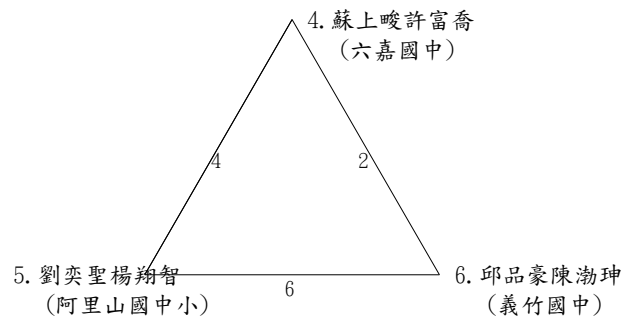

滾球國中男生組雙人賽決賽

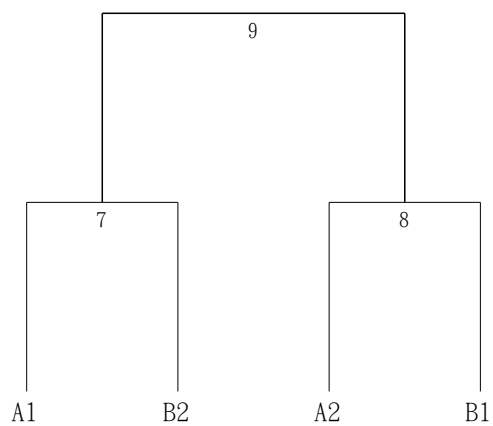

滾球國中男生組三人賽預賽 第A組

114年3月11日9:30

六嘉國中滾球場

1. 布袋國中(A)

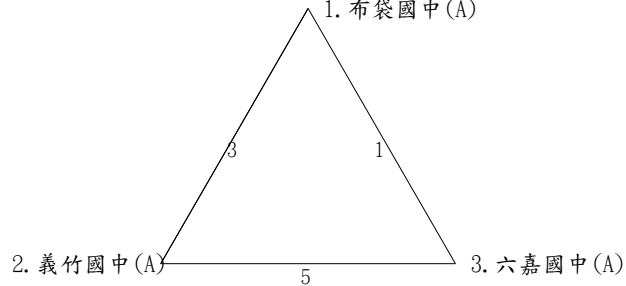

預賽 第B組

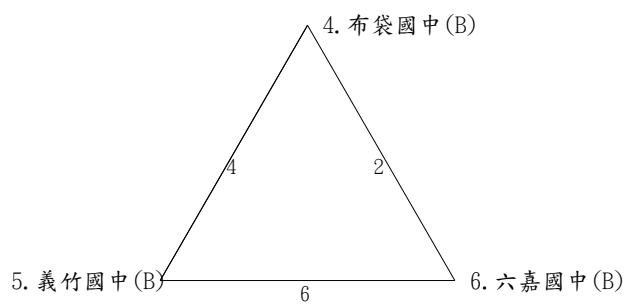

滾球國中男生組三人賽決賽

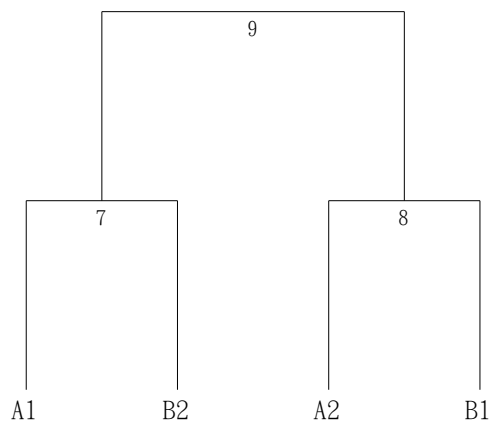

滾球國中女生組個人射擊

單淘汰(8人)

114年3月12日9:30

六嘉國中滾球場

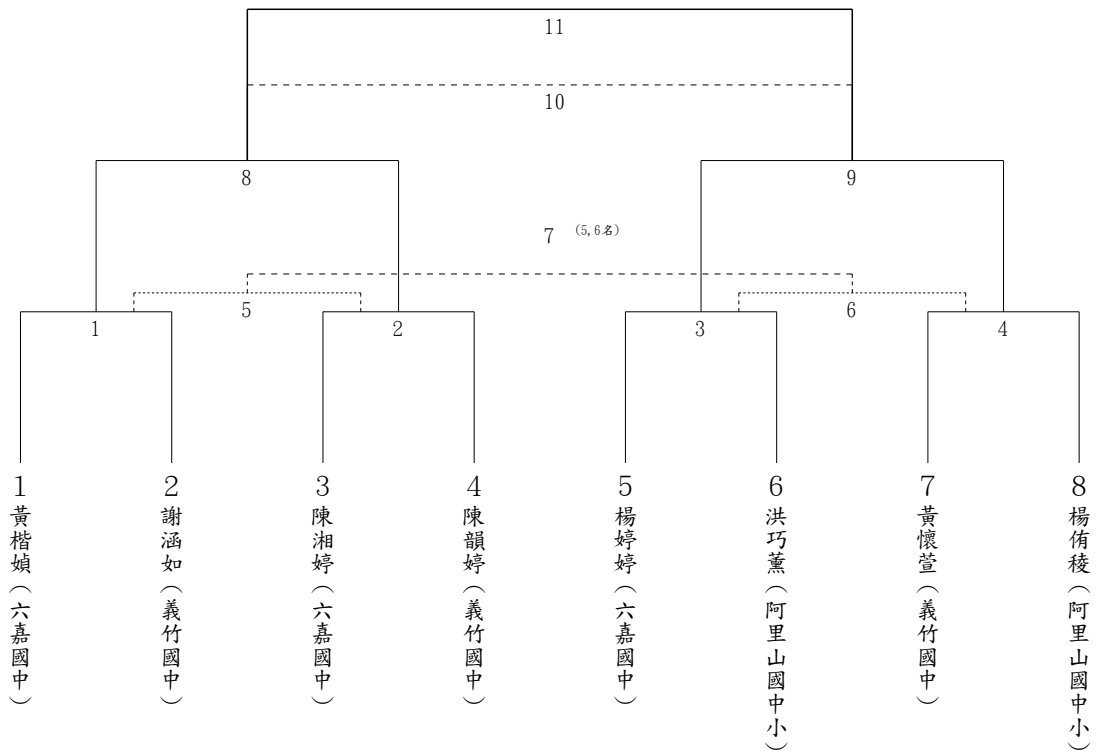

滾球國中女生組雙人賽

單淘汰(5組)

114年3月12日9:30

六嘉國中滾球場

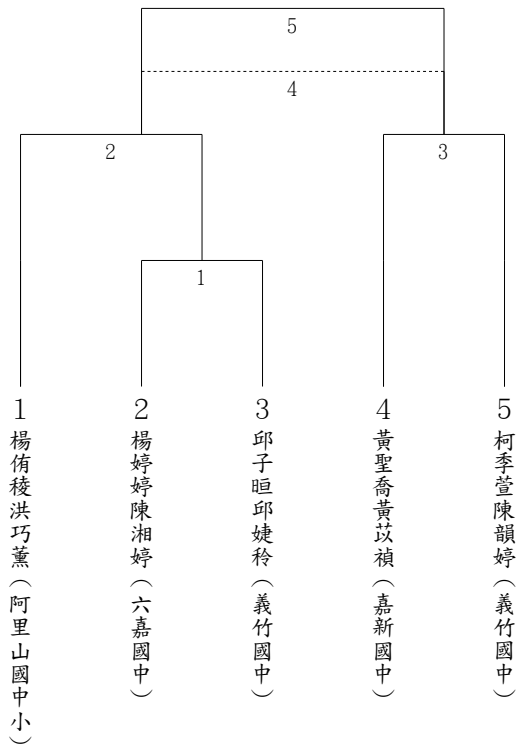

滾球國中女生組三人賽

單淘汰(5隊)

114年3月12日9:30

六嘉國中滾球場

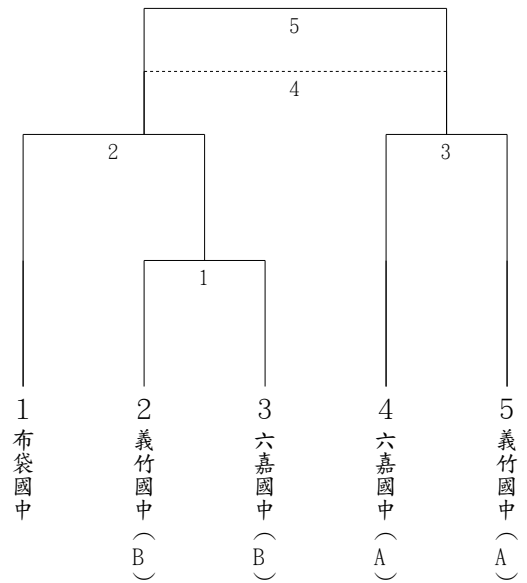

滾球國小混合組雙人賽

單淘汰(10組)

114年3月13日9:30

六嘉國中滾球場

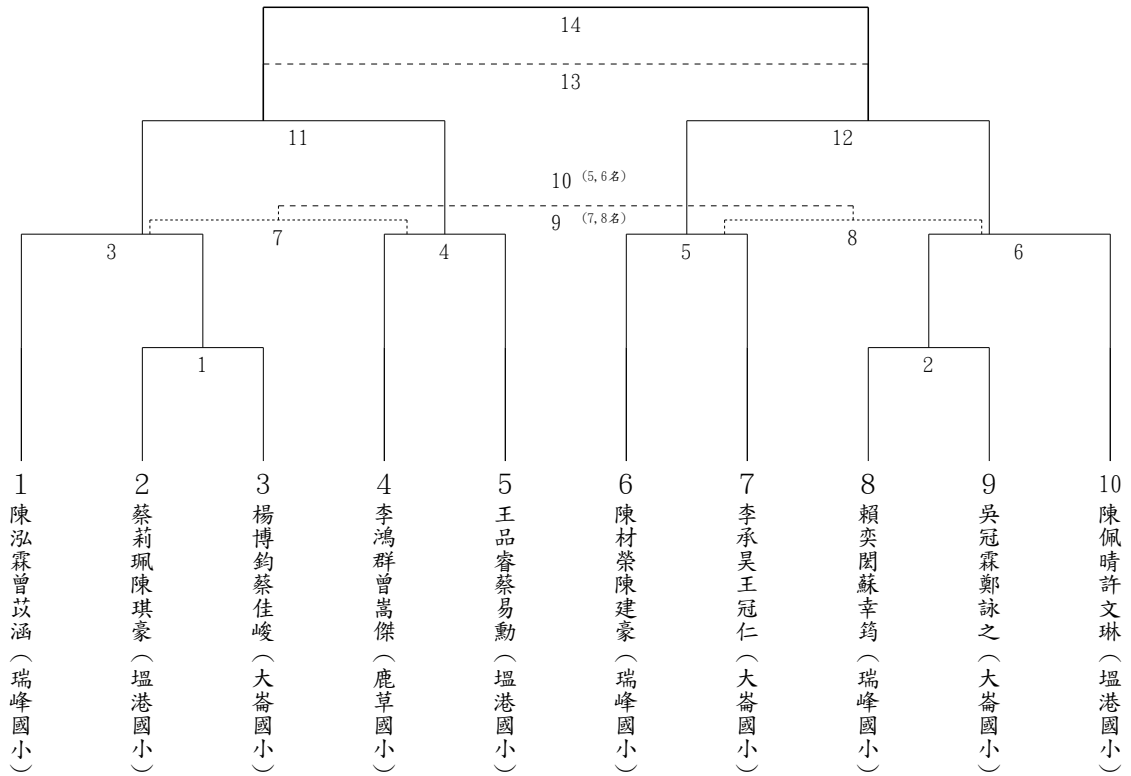

嘉義縣 114 年全縣運動會【輕艇】技術手冊

第一條 競賽日期：中華民國 114 年 3 月 7 日(星期五)。

第二條 競賽地點：嘉義縣新港鄉大潭岳湖水域。(嘉義縣新港鄉大潭村 65 號前)，

第三條 參賽資格：

一、凡嘉義縣民(需於 114 年 1 月 1 日前即設籍嘉義縣)，得選擇代表縣屬任一鄉鎮市報名參賽。

二、社會組比賽時須攜帶「具照片之身分證明文件」供大會查驗。

三、組別：

(一) 社會組：年滿 10 歲以上，民國 104 年 3 月 7 日(含)前出生，凡設籍本縣(含國中、高中、大專以上)之民眾，依鄉鎮市單位報名。

(二) 國小組：凡就讀本縣之公私立國小學生，依學校單位報名。

第四條 競賽報名：

一、各領隊教練選手應於公告受理註冊期限內完成報名，逾時不候。

二、參加社會組選手請向鄉鎮市公所報名。

三、參加國小組選手請向各學校行政單位報名。

四、社會組每鄉鎮市及國小組每校每項目限報 10 組(艇)。

第五條 競賽項目、距離：

項目	組別	項目	距離
輕艇競速 社會組	1. 男子組	1. 亞奧運 K1 競速艇	200 公尺
	2. 女子組	2. 亞奧運 C1 競速艇	
3. 單人海洋平台舟			
4. 雙人海洋平台舟			
輕艇競速 國小組	1. 高年級男生組	1. 單人海洋平台舟	100 公尺
	2. 高年級女生組	2. 雙人海洋平台舟	
	3. 中年級男生組	3. 單人 P1 艇球舟	
	4. 中年級女生組		

第六條 賽事日程如下：

日 期	時 間	賽 程
3月7日（星期五）	08:00-8:40	賽前訓練
	8:40-09:30	各單位報到、技術會議、裁判會議
	09:30-12:00	比賽(預賽、準決賽)
	13:00-15:00	比賽(決賽)

第七條 競賽制度及相關規定：

一、採用 4 水道競速場地，國小組採分組計時決賽，社會組採預賽擇優晉級決賽。

（一）船艇及划槳由大會準備，參賽人員必須自備個人裝備及所需用具。

（二）比賽規則採用國際輕艇總會（ICF）審訂之最新輕艇競速規則(英文版)。

（三）練習或比賽時，均須全程穿著救生衣(必須為非充氣式救生衣)。

（四）救生衣可向大會借用或自備，但自備須為非充氣式救生衣，才可出賽。

（五）比賽過程如有疑義，以大會技術委員判決為終決。

二、參賽項目之分組辦法

（一）如報名人數少於 2 條艇，則該項目取消。

（二）參賽艇數為 2~4 隊時直接進行決賽。

（三）航道分配方式：決賽之水道編排方式，採 3、2、4、1 辦理。預賽組別、航道分配由競賽組抽籤決定，未到者由大會代抽，不得異議。

（四）如有未盡事宜，則依技術會議之決議為準。

第八條 獎勵：依據 114 年全縣運動會競賽規程辦理。

第九條 申訴

一、依據 114 年全縣運動會競賽規程第十三條辦理。

二、有關選手資格問題之抗議，應於比賽檢錄前由領隊或教練以書面向審判委員會提出申訴提出，船艇出發後概不受理。

第十條 爭議：依據 114 年全縣運動會競賽規程第十四條辦理。

輕艇隊職員名單

社會男子組

(1) 東石鄉

隊長：1801001蔡明江

隊員：1801002何鑫鏞 1801003賴建良 1801004曾明濬 1801005李翊維 1801006羅子揚

(2) 民雄鄉

教練：郭泰延 隊長：1801007賀柏盛

隊員：1801008黃松弈 1801009蔡宇鑫 1801010劉嘉沅 1801011何嘉哲 1801012蔡侑辰
1801013張元齊 1801014莊晉欣

(3) 新港鄉

領隊：施弘燦 教練：林宗慶 隊長：1801015王彥凱

隊員：1801016張子騰 1801017張子暘 1801018王淳炫 1801019王政元 1801020林家名
1801021張致維 1801022梁顥瓏 1801023柯瀚翔 1801024何秋同

社會女子組

(1) 東石鄉

隊長：1802001何翌慈

隊員：1802002張妍 1802003金雨柔 1802004戴宜瑄

(2) 民雄鄉

教練：尤為立 隊長：1802005蔡舒涵

隊員：1802006李慧欣 1802007許容榕 1802008林靜

(3) 新港鄉

領隊：何靜裕 教練：曾定騰 隊長：1802009李侑芯

隊員：1802010吳羽嫻 1802011黃芯瑜 1802012許歲涵 1802013蘇珮宇 1802014吳依辰
1802015賀韶悠 1802016梁瑀涵 1802017王千語

國小高年級男生組

(1) 文昌國小

領隊：賴英杰 教練：王淳炫 張致維 錢泓樑 管理：施弘燦

隊長：1803001林呈峻

隊員：1803002林晏丞 1803003杜杰勳 1803004蔡貫宇 1803005吳維祥 1803006徐崇祐
1803007鄭侑軒

(2) 布新國小

領隊：陳月珍 教練：呂濰旭 王宏茂 管理：陳靖鈞 隊長：1803008蔡家宇 1803009蔡翰溼

國小高年級女生組

(1) 文昌國小

領隊：賴英杰 教練：吳鳳如 王淳炫 管理：施弘燦 隊長：1804001許祐馨
隊員：1804002張睿芯 1804003謝若芸 1804004謝文樺 1804005王靚凌 1804006林慈庭

(2) 布新國小

領隊：陳月珍 教練：陳逢平 管理：黃雅屏 隊長：1804008張予柔
隊員：1804007蔡喬恩 1804009蔡旻倪 1804010李若瑋 1804011李宜矜 1804012蕭敏瀨

國小中年級男生組

(1) 文昌國小

領隊：賴英杰 教練：蘇奕銓 王淳炫 管理：施弘燦 隊長：1805001王祥璘
隊員：1805002陳帛弦 1805003陳宥杰 1805004何宥慕 1805005阮柏諺 1805006林昌佑
1805007江若谷 1805008余凱任 1805009余傅丞 1805010林宥騫 1805011林昌鴻
1805012徐崇喆 1805013何庭儀 1805014呂弦達 1805015林宥陞 1805016鄭碩諺

(2) 布新國小

領隊：陳月珍 教練：楊力叡 管理：許江義 隊長：1805017李威宏
隊員：1805018楊承穎 1805019黃坤山 1805020蔡凱屹

國小中年級女生組

(1) 文昌國小

領隊：賴英杰 教練：周玄堂 王淳炫 管理：施弘燦 隊長：1806001鄭苡妍
隊員：1806002黃品佳 1806003何歆雯 1806004鄭喬霏

(2) 布新國小

領隊：陳月珍 教練：王宏茂 管理：許江義 隊長：1806007鄭孟恩 1806008蔡筑甯
隊員：1806005蔡向淨 1806006鄭鈞予 1806009張喬茵 1806010蔡菽忻

輕艇各項目名單

社會男子組

(1) K1競速艇

共15人 取8名

1801005李翊維(東石鄉) 1801004曾明濬(東石鄉) 1801002何鑫鏜(東石鄉)
1801003賴建良(東石鄉) 1801006羅子揚(東石鄉) 1801023柯瀚翔(新港鄉)
1801022梁顥瓏(新港鄉) 1801007賀柏盛(民雄鄉) 1801010劉嘉沅(民雄鄉)
1801009蔡宇鑫(民雄鄉) 1801008黃松弈(民雄鄉) 1801011何嘉哲(民雄鄉)
1801012蔡侑辰(民雄鄉) 1801013張元齊(民雄鄉) 1801014莊晉欣(民雄鄉)

(2) C1競速艇

共6人 取4名

1801004曾明濬(東石鄉) 1801023柯瀚翔(新港鄉) 1801022梁顥瓏(新港鄉)
1801008黃松弈(民雄鄉) 1801009蔡宇鑫(民雄鄉) 1801007賀柏盛(民雄鄉)

(3) 海洋平台舟個人

共24人 取8名

1801001蔡明江(東石鄉) 1801005李翊維(東石鄉) 1801004曾明濬(東石鄉)
1801002何鑫鏜(東石鄉) 1801003賴建良(東石鄉) 1801006羅子揚(東石鄉)
1801015王彥凱(新港鄉) 1801016張子騰(新港鄉) 1801017張子暘(新港鄉)
1801018王淳炫(新港鄉) 1801019王政元(新港鄉) 1801020林家名(新港鄉)
1801021張致維(新港鄉) 1801022梁顥瓏(新港鄉) 1801023柯瀚翔(新港鄉)
1801024何秋同(新港鄉) 1801007賀柏盛(民雄鄉) 1801010劉嘉沅(民雄鄉)
1801009蔡宇鑫(民雄鄉) 1801008黃松弈(民雄鄉) 1801011何嘉哲(民雄鄉)
1801012蔡侑辰(民雄鄉) 1801013張元齊(民雄鄉) 1801014莊晉欣(民雄鄉)

(4) 海洋平台舟雙人

共12組 取8名

1801005李翊維1801004曾明濬(東石鄉) 1801002何鑫鏜1801003賴建良(東石鄉)
1801001蔡明江1801006羅子揚(東石鄉) 1801017張子暘1801016張子騰(新港鄉)
1801019王政元1801018王淳炫(新港鄉) 1801020林家名1801021張致維(新港鄉)
1801022梁顥瓏1801023柯瀚翔(新港鄉) 1801015王彥凱1801024何秋同(新港鄉)
1801007賀柏盛1801008黃松弈(民雄鄉) 1801010劉嘉沅1801011何嘉哲(民雄鄉)
1801009蔡宇鑫1801012蔡侑辰(民雄鄉) 1801013張元齊1801014莊晉欣(民雄鄉)

社會女子組

(1) K1競速艇

共13人 取8名

1802001何翌慈(東石鄉) 1802003金雨柔(東石鄉) 1802004戴宜瑄(東石鄉)
1802002張妍(東石鄉) 1802012許崑涵(新港鄉) 1802013蘇珮宇(新港鄉)
1802014吳依辰(新港鄉) 1802017王千語(新港鄉) 1802016梁瑤涵(新港鄉)

1802005蔡舒涵(民雄鄉) 1802006李慧欣(民雄鄉) 1802007許容榕(民雄鄉)
1802008林靜(民雄鄉)

(2) C1競速艇

共8人 取6名

1802001何翌慈(東石鄉) 1802003金雨柔(東石鄉) 1802004戴宜瑄(東石鄉)
1802002張妍(東石鄉) 1802012許歲涵(新港鄉) 1802013蘇珮宇(新港鄉)
1802005蔡舒涵(民雄鄉) 1802006李慧欣(民雄鄉)

(3) 海洋平台舟個人

共17人 取8名

1802001何翌慈(東石鄉) 1802003金雨柔(東石鄉) 1802004戴宜瑄(東石鄉)
1802002張妍(東石鄉) 1802009李侑芯(新港鄉) 1802010吳羽媞(新港鄉)
1802011黃芯瑜(新港鄉) 1802015賀韶悠(新港鄉) 1802014吳依辰(新港鄉)
1802012許歲涵(新港鄉) 1802013蘇珮宇(新港鄉) 1802017王千語(新港鄉)
1802016梁瑀涵(新港鄉) 1802005蔡舒涵(民雄鄉) 1802006李慧欣(民雄鄉)
1802007許容榕(民雄鄉) 1802008林靜(民雄鄉)

(4) 海洋平台舟雙人

共8組 取6名

1802003金雨柔1802004戴宜瑄(東石鄉) 1802001何翌慈1802002張妍(東石鄉)
1802009李侑芯1802011黃芯瑜(新港鄉) 1802014吳依辰1802015賀韶悠(新港鄉)
1802012許歲涵1802013蘇珮宇(新港鄉) 1802017王千語1802016梁瑀涵(新港鄉)
1802005蔡舒涵1802006李慧欣(民雄鄉) 1802007許容榕1802008林靜(民雄鄉)

國小高年級男生組

(1) 海洋平台舟個人

共9人 取7名

1803008蔡家宇(布新國小) 1803009蔡翰滢(布新國小) 1803001林呈峻(文昌國小)
1803002林晏丞(文昌國小) 1803003杜杰勳(文昌國小) 1803005吳維祥(文昌國小)
1803006徐崇祐(文昌國小) 1803004蔡貫宇(文昌國小) 1803007鄭侑軒(文昌國小)

(2) 海洋平台舟雙人

共4組 取2名

1803008蔡家宇1803009蔡翰滢(布新國小) 1803001林呈峻1803003杜杰勳(文昌國小)
1803004蔡貫宇1803006徐崇祐(文昌國小) 1803002林晏丞1803005吳維祥(文昌國小)

(3) 單人P1艇球舟

共6人 取4名

1803001林呈峻(文昌國小) 1803003杜杰勳(文昌國小) 1803002林晏丞(文昌國小)
1803004蔡貫宇(文昌國小) 1803005吳維祥(文昌國小) 1803006徐崇祐(文昌國小)

國小高年級女生組

(1) 海洋平台舟個人

共12人 取8名

1804007蔡喬恩(布新國小) 1804008張予柔(布新國小) 1804010李若瑋(布新國小)
1804011李宜矜(布新國小) 1804012蕭敏瀨(布新國小) 1804009蔡旻倪(布新國小)
1804001許祐馨(文昌國小) 1804002張睿芯(文昌國小) 1804003謝若芸(文昌國小)
1804004謝文樺(文昌國小) 1804005王靚凌(文昌國小) 1804006林慈庭(文昌國小)

(2) 海洋平台舟雙人

共6組 取4名

1804008張予柔1804011李宜矜(布新國小) 1804007蔡喬恩1804010李若瑋(布新國小)
1804012蕭敏瀨1804009蔡旻倪(布新國小) 1804001許祐馨1804005王靚凌(文昌國小)
1804002張睿芯1804006林慈庭(文昌國小) 1804004謝文樺1804003謝若芸(文昌國小)

(3) 單人P1艇球舟

共6人 取4名

1804001許祐馨(文昌國小) 1804002張睿芯(文昌國小) 1804003謝若芸(文昌國小)
1804004謝文樺(文昌國小) 1804005王靚凌(文昌國小) 1804006林慈庭(文昌國小)

國小中年級男生組

(1) 海洋平台舟個人

共14人 取8名

1805017李威宏(布新國小) 1805018楊承穎(布新國小) 1805019黃坤山(布新國小)
1805006林昌佑(文昌國小) 1805003陳宥杰(文昌國小) 1805002陳帛弦(文昌國小)
1805001王祥璘(文昌國小) 1805010林宥騫(文昌國小) 1805008余凱任(文昌國小)
1805009余傅丞(文昌國小) 1805011林昌鴻(文昌國小) 1805012徐崇喆(文昌國小)
1805016鄭頌諺(文昌國小) 1805020蔡凱屹(布新國小)

(2) 海洋平台舟雙人

共10組 取8名

1805017李威宏1805018楊承穎(布新國小) 1805001王祥璘1805002陳帛弦(文昌國小)
1805011林昌鴻1805006林昌佑(文昌國小) 1805009余傅丞1805010林宥騫(文昌國小)
1805012徐崇喆1805008余凱任(文昌國小) 1805004何宥慕1805015林宥陞(文昌國小)
1805014呂弦達1805003陳宥杰(文昌國小) 1805016鄭頌諺1805013何庭儀(文昌國小)
1805007江若谷1805005阮柏諺(文昌國小) 1805019黃坤山1805020蔡凱屹(布新國小)

(3) 單人P1艇球舟

共10人 取8名

1805006林昌佑(文昌國小) 1805004何宥慕(文昌國小) 1805002陳帛弦(文昌國小)
1805001王祥璘(文昌國小) 1805010林宥騫(文昌國小) 1805008余凱任(文昌國小)
1805009余傅丞(文昌國小) 1805011林昌鴻(文昌國小) 1805012徐崇喆(文昌國小)

國小中年級女生組

(1) 海洋平台舟個人

共10人 取8名

1806005蔡向淨(布新國小) 1806006鄭絢予(布新國小) 1806007鄭孟恩(布新國小)
1806008蔡筑甯(布新國小) 1806009張喬茵(布新國小) 1806001鄭苡妍(文昌國小)
1806002黃品佳(文昌國小) 1806003何歆雯(文昌國小) 1806004鄭喬霏(文昌國小)
1806010蔡菡忻(布新國小)

(2) 海洋平台舟雙人

共5組 取3名

1806009張喬茵1806005蔡向淨(布新國小) 1806007鄭孟恩1806008蔡筑甯(布新國小)
1806002黃品佳1806004鄭喬霏(文昌國小) 1806003何歆雯1806001鄭苡妍(文昌國小)
1806006鄭絢予1806010蔡菡忻(布新國小)

(3) 單人P1艇球舟

共4人 取2名

1806001鄭苡妍(文昌國小) 1806002黃品佳(文昌國小) 1806003何歆雯(文昌國小)
1806004鄭喬霏(文昌國小)

114年全縣運動會輕艇賽程時間總表

編號	時間	組別	水道1	水道2	水道3	水道4
1	08:30	社男組 K1競速艇 預賽第1組	1801005 李翊維 (東石鄉)	1801006 羅子揚 (東石鄉)	1801007 賀柏盛 (民雄鄉)	1801011 何嘉哲 (民雄鄉)
秒數						
名次						
2	08:36	社男組 K1競速艇 預賽第2組	1801004 曾明濬 (東石鄉)	1801006 羅子揚 (東石鄉)	1801010 劉嘉沅 (民雄鄉)	1801012 蔡侑辰 (民雄鄉)
秒數						
名次						
3	08:42	社男組 K1競速艇 預賽第3組	1801002 何鑫錯 (東石鄉)	1801022 梁顯瓏 (新港鄉)	1801009 蔡宇鑫 (民雄鄉)	1801013 張元齊 (民雄鄉)
秒數						
名次						
4	08:48	社男組 K1競速艇 預賽第4組	1801003 賴建良 (東石鄉)		1801008 黃松弈 (民雄鄉)	1801014 莊晉欣 (民雄鄉)
秒數						

預賽前4進入final-A
預賽5-8進入final-B

項目		項目		項目		項目		項目		項目	
名次	5	08:54	社女組 C1競速艇 預賽第1組	1802001 何翌慈 (東石鄉)	1802003 金雨柔 (東石鄉)	1802012 許歲涵 (新港鄉)	1802005 蔡舒涵 (民雄鄉)				
秒數											
名次	6	09:00	社女組 C1競速艇 預賽第2組	1802004 戴宜瑄 (東石鄉)	1802002 張妍(東 石鄉)	1802013 蘇珮宇 (新港鄉)	1802006 李慧欣 (民雄鄉)				
秒數											
名次	7	09:06	國小高年級男生 組 單人海洋平台舟 第1組	1803008 蔡家宇 (布新國小)	1803002 林晏丞 (文昌國小)	1803006 徐崇祐 (文昌國小)					
秒數											
名次	8	09:12	國小高年級男生 組 單人海洋平台舟 第2組	1803009 蔡翰溼 (布新國小)	1803003 杜杰勳 (文昌國小)	1803004 蔡貫宇 (文昌國小)					
秒數											
名次											

直接決賽

計時決賽
取7名

9	09:18	國小高年級男生 組 單人海洋平台舟 第3組	1803001 林呈峻 (文昌國小)	1803005 吳維祥 (文昌國小)	1803007 鄭侑軒 (文昌國小)		
10	09:24	國小中年級男生 組 雙人海洋平台舟 第1組	1805017 李威宏 1805018 楊承穎 (布新國小)	1805011 林昌鴻 1805006 林昌佑 (文昌國小)	1805004 何有慕 1805015 林宥陞 (文昌國小)	1805007 江若谷 1805005 阮柏諺 (文昌國小)	
11	09:30	國小中年級男生 組 雙人海洋平台舟 第2組	1805019 黃坤山 1805020 蔡凱屹 (布新國小)	1805009 余傳丞 1805010 林宥騫 (文昌國小)	1805014 呂弦達 1805003 陳宥杰 (文昌國小)		
12	09:36	國小中年級男生 組 雙人海洋平台舟 第3組	1805001 王祥璘 1805002 陳帛弦 (文昌國小)	1805012 徐崇喆 1805008 余凱任 (文昌國小)	1805016 鄭碩諺 1805013 何庭儀 (文昌國小)		

計時決賽
取8名

13	國小高年級女生 組 單人P1艇球舟 第1組	09:42	1804001 許祐馨 (文昌國小)	1804002 張睿芯 (文昌國小)	1804003 謝若芸 (文昌國小)	計時決賽 取4名
秒數						
名次						
14	國小高年級女生 組 單人P1艇球舟 第2組	09:48	1804004 謝文樺 (文昌國小)	1804005 王靚凌 (文昌國小)	1804006 林慈庭 (文昌國小)	計時決賽 取4名
秒數						
名次						
15	社男組 C1競速艇 預賽第1組	09:54	1801004 曾明濬 (東石鄉)	1801023 柯瀚翔 (新港鄉)	1801008 黃松弈 (民雄鄉)	直接決賽 取4名
秒數						
名次						
16	社男組 C1競速艇 預賽第2組	10:00	1801007 賀柏盛 (民雄鄉)	1801022 梁顯瓏 (新港鄉)	1801009 蔡宇鑫 (民雄鄉)	直接決賽 取4名
秒數						
名次						

17	秒數	10:06	社女組 K1競速艇 預賽第1組	1802001 何翌慈 (東石鄉)	1802005 蔡舒涵 (民雄鄉)	1802012 許崑涵 (新港鄉)	1802016 梁瑀涵 (新港鄉)	預賽前4進入final-A 預賽5-8進入final-B
	名次							
18	秒數	10:12	社女組 K1競速艇 預賽第2組	1802003 金雨柔 (東石鄉)	1802006 李慧欣 (民雄鄉)	1802013 蘇珮宇 (新港鄉)		
	名次							
19	秒數	10:18	社女組 K1競速艇 預賽第3組	1802004 戴宜瑄 (東石鄉)	1802007 許容榕 (民雄鄉)	1802014 吳依辰 (新港鄉)		
	名次							
20	秒數	10:24	社女組 K1競速艇 預賽第4組	1802002 張妍 (東石鄉)	1802008 林靜 (民雄鄉)	1802017 王千語 (新港鄉)		
	名次							

21	10:30	國小高年級女生 組 單人海洋平台舟 第1組	1804007 蔡喬恩 (布新國小)	1804011 李宜矜 (布新國小)	1804001 許祐馨 (文昌國小)	1804004 謝文樺 (文昌國小)
22	10:36	國小高年級女生 組 單人海洋平台舟 第2組	1804008 張予柔 (布新國小)	1804012 蕭敏靜 (布新國小)	1804002 張睿芯 (文昌國小)	1804005 王靚凌 (文昌國小)
23	10:42	國小高年級女生 組 單人海洋平台舟 第3組	1804010 李若璋 (布新國小)	1804009 蔡旻倪 (布新國小)	1804003 謝若芸 (文昌國小)	1804006 林慈庭 (文昌國小)
24	10:48	國小中年級女生 組 雙人海洋平台舟 第1組	1806009 張喬茵 1806005 蔡向淨 (布新國小)	1806006 鄭絢予 1806010 蔡秋忻 (布新國小)	1806002 黃品佳 1806004 鄭喬馨 (文昌國小)	
計時決賽 取8名						

名次	25	10:54	第1組 國小中年級女生 組 雙人海洋平台舟 第2組	1806007 鄭孟恩					計時決賽 5取3	
				1806008 蔡筑甯 (布新國小)				1806003 何啟雯		
								1806001 鄭芷妍 (文昌國小)		
秒數										
名次										
26	11:00	第1組 國小高年級男生 組 單人P1艇球舟 第1組	1803001 林呈峻 (文昌國小)	1803003 杜杰勳 (文昌國小)	1803002 林晏丞 (文昌國小)				計時決賽 6取4	
秒數										
名次										
27	11:06	第2組 國小高年級男生 組 單人P1艇球舟 第2組	1803004 蔡貫宇 (文昌國小)	1803005 吳維祥 (文昌國小)	1803006 徐崇祐 (文昌國小)				計時決賽 6取4	
秒數										
名次										
28	11:12	社男組 單人海洋平台舟 第2組	1801001 蔡明江 (東石鄉)	1801015 王彥凱 (新港鄉)	1801021 張致維 (新港鄉)	1801009 蔡宇鑫 (民雄鄉)			計時決賽 6取4	
秒數										

預賽第1組								
名次		1801005 李翊維 (東石鄉)	1801016 張子騰 (新港鄉)	1801022 梁顯瓏 (新港鄉)	1801008 黃松弈 (民雄鄉)			
29								
秒數	11:18							
名次								
30		1801004 曾明濬 (東石鄉)	1801017 張子暘 (新港鄉)	1801023 柯瀚翔 (新港鄉)	1801011 何嘉哲 (民雄鄉)			
秒數	11:24							
名次								
31		1801002 何鑫錯 (東石鄉)	1801018 王淳炫 (新港鄉)	1801024 何秋同 (新港鄉)	1801012 蔡侑辰 (民雄鄉)			
秒數	11:30							
名次								
32		1801003 賴建良 (東石鄉)	1801019 王政元 (新港鄉)	1801007 賀柏盛 (民雄鄉)	1801013 張元齊 (民雄鄉)			
秒數	11:36							
名次								
33		1801006 羅子揚 (東石鄉)	1801020 林家名 (新港鄉)	1801010 劉嘉沅 (民雄鄉)	1801014 莊晉欣 (民雄鄉)			

預賽前4進入final-A
預賽5-8進入final-B

秒數	12:36	單人海洋平台舟 第2組						計時決賽 取8名
名次								
38		中年級男生組 單人海洋平台舟 第3組	1805019 黃坤山 (布新國小)	1805002 陳昂弦 (文昌國小)	1805009 余傳丞 (文昌國小)			
秒數	12:42							
名次								
39		中年級男生組 單人海洋平台舟 第4組	1805020 蔡凱屹 (布新國小)	1805001 王祥璘 (文昌國小)	1805011 林昌鴻 (文昌國小)			
秒數	12:48							
名次								
40		高年級男生組 雙人海洋平台舟 第1組	1803008 蔡家宇 1803009 蔡翰灃 (布新國小)	1803001 林呈峻 1803003 杜杰勳 (文昌國小)	1803004 蔡貫宇 1803006 徐崇祐 (文昌國小)	1803002 林晏丞 1803005 吳維祥 (文昌國小)		
秒數	12:54							
名次								
41		國小中年級女生 組 單人P1艇球舟 第1組	1806001 鄭苡妍 (文昌國小)	1806002 黃品佳 (文昌國小)	1806003 何歆雯 (文昌國小)	1806004 鄭喬霽 (文昌國小)		
秒數	13:00							
								計時決賽 取2名

名次		42	社女組 單人海洋平台舟 預賽第1組	13:06	不分組	1802001 何翌慈 (東石鄉)	1802010 吳羽嫻 (新港鄉)	1802013 蘇珮宇 (新港鄉)	1802007 許容榕 (民雄鄉)
秒數									
名次									
名次		43	社女組 單人海洋平台舟 預賽第2組	13:12	不分組	1802003 金雨柔 (東石鄉)	802011 黃芯瑜(新 港鄉)	1802017 王千語 (新港鄉)	1802008 林靜 (民雄鄉)
秒數									
名次									
名次		44	社女組 單人海洋平台舟 預賽第3組	13:18	不分組	1802004 戴宜瑄 (東石鄉)	1802015 賀詔悠 (新港鄉)	1802016 梁瑀涵 (新港鄉)	
秒數									
名次									
名次		45	社女組 單人海洋平台舟 預賽第4組	13:24	不分組	1802002 張妍 (東石鄉)	1802014 吳依辰 (新港鄉)	1802005 蔡舒涵 (民雄鄉)	
秒數									
名次									

預賽前4進入final-A
預賽5-8進入final-B

46	13:30	社女組 單人海洋平台舟 預賽第5組	1802009 李侑芯 (新港鄉)	1802012 許威涵 (新港鄉)	1802006 李慧欣 (民雄鄉)		
秒數							
名次							
47	13:36	社男組 雙人海洋平台舟 預賽第1組	1801005 李翊維 1801004 曾明濬 (東石鄉)	1801017 張子暘 1801016 張子騰 (新港鄉)	1801022 梁顯瓏 1801023 柯瀚翔 (新港鄉)	1801010 劉嘉沅 1801011 何嘉哲 (民雄鄉)	
秒數							
名次							
48	13:42	社男組 雙人海洋平台舟 預賽第2組	1801002 何鑫錯 1801003 賴建良 (東石鄉)	1801019 王政元 1801018 王淳炫 (新港鄉)	1801015 王彥凱 1801024 何秋同 (新港鄉)	1801009 蔡宇鑫 1801012 蔡侑辰 (民雄鄉)	預賽前4進入final-A 預賽5-8進入final-B
秒數							
名次							
49	13:48	社男組 雙人海洋平台舟 預賽第3組	1801001 蔡明江 1801006 羅子揚 (東石鄉)	1801020 林家名 1801021 張致維 (新港鄉)	1801007 賀柏盛 1801008 黃松弈 (民雄鄉)	1801013 張元齊 1801014 莊晉欣 (民雄鄉)	
秒數							
名次							

50	中年級女生組 單人海洋平台舟 第1組	13:54	1806005 蔡向淨 (布新國小)	1806008 蔡筑甯 (布新國小)	1806001 鄭苡妍 (文昌國小)	1806004 鄭喬霽 (文昌國小)	計時決賽 10取8
秒數							
名次							
51	中年級女生組 單人海洋平台舟 第2組	14:00	1806006 鄭絢予 (布新國小)	1806009 張喬茵 (布新國小)	1806002 黃品佳 (文昌國小)		
秒數							
名次							
52	中年級女生組 單人海洋平台舟 第3組	14:06	1806007 鄭孟恩 (布新國小)	1806010 蔡秋忻 (布新國小)	1806003 何敬雯 (文昌國小)		
秒數							
名次							
53	高年級女生組 雙人海洋平台舟 第1組	14:12	1804008 張予柔 1804011 李宜矜 (布新國小)	1804012 蕭敏瀨 1804009 蔡晏倪 (布新國小)	1804002 張睿芯 1804006 林慈庭 (文昌國小)		計時決賽 6取4
秒數							
名次							
54	高年級女生組 雙人海洋平台舟		1804007 蔡喬恩 1804010 李若瑋 (布新國小)	1804001 許祐馨 1804005 王靚凌 (文昌國小)	1804004 謝文樺 1804003 謝若芸 (文昌國小)		
秒數							
名次							

Final-B(2-8名)									
名次	59								
秒數	14:48	社女組 單人海洋平台舟 final-B(5-8名)							
名次									
60									
秒數	14:54	社男組 K1競速艇 final-A(1-4名)							
名次									
61									
秒數	15:00	社女組 單人海洋平台舟 final-A(1-4名)							
名次									
62									
秒數	15:06	社男組 單人海洋平台舟 final-B(5-8名)							
名次									

63	社女組 K1競速艇 final-B(5-8名)	15:12								
秒數										
名次										
64	社男組 單人海洋平台舟 final-A(1-4名)	15:18								
秒數										
名次										
65	社女組 K1競速艇 final-A(1-4名)	15:24								
秒數										
名次										
66	社男組 雙人海洋平台舟 final-B(5-8名)	15:30								
秒數										

名次								
67								
秒數	15:36	社男組 雙人海洋平台舟 final-A(1-4名)						
名次								