

# 嘉義縣 114 年全縣運動會競賽規程

第一條 競賽宗旨：推展本縣體育活動、提高運動技術水準，選拔優秀選手代表本縣參加全國性運賽會。

第二條 競賽日期：

- 一、於中華民國 114 年 2 月 22 日至 3 月 31 日期間辦理。
- 二、各競賽種類詳細競賽地點、日期，另訂於各競賽技術手冊中。
- 三、競賽期間，若本縣宣布停班、課（颱風假），則賽會得順延舉行，請隨時注意縣府公告。

第三條 主辦單位：嘉義縣政府

第四條 承辦單位：嘉義縣體育會、水上國小

第五條 協辦單位：

嘉義縣中小學體育促進會、嘉義縣警察局、嘉義縣衛生局、朴子市公所、東石國中、朴子國中、朴子國小、月眉國小、下潭國小、布袋國小、菁埔國小、民雄國小、港墘國小、大崙國小、內埔國小、民雄國中、大同國小、大林國小、永慶高中、太保國中、民雄國中、梅山國中、三和國小、六嘉國中、朴子柔道訓練站、新港鄉大潭精忠廟、嘉義縣健康生活館、田徑委員會、游泳委員會、足球委員會、排球委員會、籃球委員會、網球委員會、軟式網球委員會、桌球委員會、羽球委員會、跆拳道委員會、柔道委員會、角力委員會、槌球委員會、射箭委員會、慢速壘球委員會、木球委員會、舞蹈運動委員會、滾球委員會、獨木舟暨輕艇龍舟委員會。

第六條 參賽單位：朴子市、太保市、布袋鎮、大林鎮、水上鄉、民雄鄉、六腳鄉、新港鄉、竹崎鄉、溪口鄉、鹿草鄉、東石鄉、中埔鄉、義竹鄉、番路鄉、梅山鄉、大埔鄉、阿里山鄉。

第七條 參賽資格：

一、社會組：

- (1) 凡嘉義縣民（需於 114 年 1 月 1 日前即設籍嘉義縣），得選擇代表縣屬任一鄉鎮市（如本規程第六條參賽單位）報名參賽（僅可選擇一鄉鎮市，不得重覆）。
- (2) 選手若選擇代表非原設籍鄉鎮市出賽，報名前應先取得非原設籍鄉鎮市公所

同意（請填具報名參賽申請表一如附件 4 向非設籍鄉鎮市公所申請）

二、國中組：就讀縣內國中之學生，且在賽會期間仍具有國中學籍者，應代表該校所在鄉鎮市參賽。

三、國小組：就讀縣內國小之學生，且在賽會期間仍具有國小學籍者，應代表該校所在鄉鎮市參賽。

四、選手身心狀況：由選手自行（或參酌醫師建議）評估身心健康情況，合於參加劇烈運動競賽者，方得報名參賽。

五、所有選手皆須填具選手保證暨個人資料授權同意書（如附件 1），國小組及國中組自行留校存查；社會組選手交由所代表鄉鎮市公所留存備查。

六、若同一選手跨競賽種類參賽，其所有報名競賽種類需代表同一鄉鎮市。

七、每一位選手至多得報名參加 3 種不同競賽種類。

八、選手出場比賽時應攜帶大會製發選手證〈國小組及國中組需上傳大頭照電子檔〉，社會組選手另需攜帶身分證，以備查驗。

九、同一競賽種類不得跨階報名：選手不得重複報名同一競賽種類之社會組、國中組、國小組比賽項目。

第八條 開幕典禮：定於 114 年 3 月 4 日上午 8 時 30 分假東石國中田徑場舉行。各鄉鎮市公所請派員（至少 20 名）前往參加。

第九條 競賽種類、分組及競賽地點：

編號	競賽種類	競賽分組	競賽地點	競賽聯絡人	競賽日期
1	田徑	社男、社女 國男、國女 小男、小女 小男五、小女五 小男四、小女四	東石國中	吳宗成 0935-350340 陳秀珠 0928-701510	3/4-3/6
2	游泳	社男、社女 小高男、小高女 小中男、小中女 小低男、小低女	嘉義縣健康 生活館	劉盈傑 0932-807030	3/30-3/31
3	足球	社男、社女 國男、國女 小男、小女	嘉義縣立田 徑場	李永山 0933-379113	3/11-3/16

4	排球		社男、社女 國男、國女 小六男、小六女 小五男、小五女	朴子國中	呂坤峰 0955-636759	3/13-3/16
5	籃球		社男、社女 國男、國女 小男、小女	嘉義縣立體育館	林毓軒 0935-259212	3/13-3/16
6	網球		社男、社女 國男、國女 小男、小女	嘉義縣立網球場	陳建評 0910-838538	3/1-3/2
7	軟式網球		社男、社女 小男、小女	三和國小	江婉綺 0928-779255	3/2-3/3
8	桌球		社男、社女 國男、國女 小高男、小高女 小中男、小中女	大同國小	姚博文 0932-890166	3/19-3/22
9	羽球		社男、社女 國男、國女 小男、小女	大林國小	凌照珈 0978-793317	3/12-3/15
10	跆拳道	品勢	社男、社女 國男、國女 小男、小女	永慶高中	許志耀 0932-663411 陳世凱 0921-064050	2/28-3/1
		對打				
11	角力		社男、社女 國男、國女 小男、小女	太保國中	莊淑雅 0952-885722	3/6-3/7
12	柔道		社男、社女 小男、小女	朴子柔道館	涂阿絹 0915-586798	3/5
13	槌球		社男、社女	嘉義民雄三興社區槌球場	楊嘉恩 0929-900575	3/8-3/9
14	射箭		社男、社女 國男、國女 小男、小女	民雄國中	何進良 0919-794387	3/29
15	木球		社男、社女 國男、國女 小男、小女	梅山國中	蘇皇助 0939-018060	2/28 社會組 3/3 學生組
16	慢速壘球		社會組	嘉義縣棒壘球園區	黃淑瑜 0932-835998	2/22-2/23

17	滾球	社男、社女 國男、國女 國小混合組	六嘉國中	葉佳叡 0911-164550	3/11-3/13
18	輕艇	社男、社女 小高男、小高女 小中男、小中女	新港鄉大潭 岳湖水域	尤為立 0960-023572	3/7
19	舞蹈運動	另案發布			

第十條 各競賽種類分組項目舉行比賽條件：各競賽種類有 2 隊或 2 人（含）以上報名，方得排定賽程競賽。

第十一條 註冊、單位報到及會議：

- 一、社會組：參加競賽各單位隊職員，應由鄉鎮市公所辦理報名手續。
- 二、鄉鎮市公所收件時間：報名資料應於 114 年 1 月 6 日至 1 月 15 日（星期三）下午 5 時繳交於公所，逾時不候。
- 三、國小組及國中組：由各校自行報名。
- 四、網路報名時間：114 年 1 月 6 日（星期一）起至 1 月 20 日（星期一）下午 5 時止。
- 五、網路報名網址：嘉義縣體育競賽資訊系統 <https://sport.cyc.edu.tw>
- 六、網路報名說明會：於 113 年 12 月 24 日（星期二）下午 2 時召開線上會議（連結：<https://meet.google.com/aqa-thzk-omp>）。
- 七、學生組報名時須上傳相片，相片未上傳或非本人之大頭照者，取消參賽資格。
- 八、報名資料於報名截止日後，不得以任何理由再行更改（含增刪人員、修改組別、量級等）。請各參賽單位務必與領隊、教練、管理審慎把關，避免影響選手權益。
- 九、相關賽程由競賽組召集各參賽單位公開抽籤或按各競賽種類運動規則規定編排之，球類及技擊等競賽種類賽程抽籤編排，於 114 年 1 月 21 日（星期二）上午 10 時，在嘉義縣政府 2 樓電腦教室舉行（不再另行通知）。請各單項委員會務必派人主持抽籤並編排賽程，另各參賽單位需派代表參加賽程抽籤（未出席單位由競賽組代抽，對抽籤結果不得異議）。
- 十、各參賽單位應組織代表團與會，其組織成員依照下列規定辦理：
  - （一）團本部：各鄉鎮市得組織團本部，並設有總領隊、總幹事、總教練、總管理各 1 人及幹事若干人，負責實際指導及管理並與大會聯

繫之責。

(二) 各競賽種類：至多得各設領隊 1 人、管理 1 人、教練 3 人。

十一、單位報到：各單位應於各競賽種類比賽首日之賽前 1 小時向各場地競賽組辦理報到手續（各競賽種類如有特別規定者從其規定）。

十二、總領隊會議：114 年 2 月 21 日(星期五)上午 10 時於東石國中圖書館 2 樓會議室舉行(不再另行通知)。

十三、各競賽種類技術會議及裁判會議：由各單項委員會自行訂定日期（請詳技術手冊）。

#### 第十二條 競賽秩序：

一、各競賽種類賽程，由大會競賽組公開抽籤或按各種類運動規則規定編排之。

二、凡賽程種類、項目之時間衝突，不得請求變更或調整。

二、各單位參加競賽，不論團體或個人項目，凡經註冊務須出場比賽，不得任意棄權。

三、各單位選手參加比賽服裝由各鄉鎮市訂定，以統一整齊美觀為原則。

四、各競賽種類賽程一經排定公布，非經競賽組同意，不得變更或調整。

#### 第十三條 獎勵：

一、績優個人及團隊獎勵，依註冊報名隊（人）數，按下列名額錄取：

(一) 二隊(人)或三隊(人)各錄取一名。

(二) 四隊(人)各錄取二名。

(三) 五隊(人)各錄取三名。

(四) 六隊(人)各錄取四名。

(五) 七隊(人)各錄取五名。

(六) 八隊(人)各錄取六名。

(七) 九隊(人)各錄取七名。

(八) 十隊(人) (含) 以上錄取八名。

二、各競賽種類團體成績前 3 名（田徑前 4 名）單位頒發獎盃。

三、各分項（量級）成績達獎勵錄取名次標準，選手頒發獎牌（第 1 名—第 3 名）或獎狀（第 1 名—第 8 名）

四、團體成績計算方式：依各競賽種類分項技術手冊內容分別訂定之；其設有團體項目者，以團體賽成績為團體錦標成績；個人及團隊所計算團體錦標成績皆以

最優級為限。

- 五、第二項及第三項之獎勵須符合第一項錄取優勝名次規定方得給獎。
- 六、技擊類團體錦標〈跆拳道、角力、柔道〉最多錄取前3名；輕艇、舞蹈運動不列入團體錦標成績。
- 七、田徑、游泳之接力項目頒獎名單以參加決賽運動員為準。
- 八、各組競賽種類團體成績獲優勝名次（錄取名額如第十二條第一項），社會組由縣府統一發給獎狀，每人至多3張為限（以秩序冊為限）；國小組及國中組，以學校為單位，其校長、指導教師、負責協助行政人員最高五名（以秩序冊為限），依本縣國民中小學教師職員獎勵基準敘獎，第一名嘉獎二次，第二名至第六名嘉獎一次，第七名至第八名獎狀一紙；本次運動會校長以最高獎勵一件辦理敘獎，其餘人員最多以三件為限。
- 九、各競賽分項獲頒獎狀選手，其指導教練（以秩序冊為限）給予獎狀一紙，同一教練至多三紙為限。

#### 第十四條申訴：

- 一、關於運動員資格申訴問題，應以書面（附件二運動員資格申訴書）向大會競賽組正式提出。
- 二、各項競賽申訴案件，應由各單位相關競賽項目之領隊或教練簽章，以書面（附件三競賽事項申訴書）向審判委員會正式提出。
- 三、關於競賽方面所發生之問題，除當時用口頭申訴外，仍須依照本規程有關規定於該項競賽成績宣布後之30分鐘內，補具正式申訴書依規提出，否則概不受理。
- 四、任何申訴均應繳交保證金新臺幣壹仟元，如經裁定其申訴理由未成立時，得將其保證金沒收充作獎品費用。
- 五、比賽進行當中，各單位職員及運動員不得當場直接質詢裁判員。

#### 第十五條比賽爭議之判定：

- 一、規則有明文規定者，以裁判之判決為終決。
- 二、規則無明文規定者，由該競賽種類之審判委員會議判決之，其判決為終決。

#### 第十六條罰則：

- 一、個人比賽項目之運動員，在大會比賽期間倘有不合資格（如資格不符、越級比賽或冒名頂替）而出場參加比賽時，一經證實即取消比賽資格及個人已得或應

得之名位及分數。參加團體比賽（含接力、雙打賽、團體賽等）運動員，在大會比賽期間倘有資格不符、冒名頂替等而出場參加比賽者，一經證實取消該隊在該項比賽中所得之名位及分數。

二、球類及團隊組比賽之運動員，在大會比賽時間倘有不合資格（如有資格不符或冒名頂替等），而出場比賽者，一經證實即取消該隊比賽之資格，但申訴以前失敗之各隊，不予重賽。

三、參加比賽之運動員，如在賽會期間，倘有參賽資格不合規定者，除取消其個人比賽資格及已得或應得之名位與分數外，其單位之所屬領隊、指導、管理等，均報請所屬單位懲處之。

四、運動員在大會期間有違背運動精神，如不正當之行為、不守秩序、不顧公德、無故棄權、侮辱其他運動員、職員或不服裁判者，除審判委員會有加以相當懲處之權外，並通知其所屬單位懲處之。其情節嚴重者，得暫停其參加嘉義縣全縣運動會並轉請全國各競賽種類運動主管機構暫停其參加比賽或函請依法究辦。

五、各單位運動員或運動團隊，於進行比賽時有故意失敗或無誠意參加競賽之表現者，應由裁判當場予以警告，如仍有此種表現者，得由裁判立即停止其比賽。

六、凡報名參加比賽之運動員，被全國各有關協會及全國運動會判處停止比賽權，在本屆縣運會開幕前1天尚未恢復者，不得出場參加比賽，亦不得遞補。被判處停賽之領隊、指導、管理亦不得臨場指導。

#### 第十七條 保險：

各競賽場地已投保場地公共意外責任險，至於參賽人員（含選手、領隊、管理、教練等）保險，請各參賽單位（鄉鎮市公所）視需要自行辦理加保。

第十八條本規程經籌備委員會通過後實施，修正時亦同。

附件 1

## 嘉義縣 114 年全縣運動會選手保證暨個人資料授權同意書

本人確實符合參加嘉義縣 114 年全縣運動會選手參賽資格，自行（或參酌醫師建議）評估身心健康情況，適合參加劇烈運動競賽。並同意授權提供之個人資料於本次賽會及相關單位必要性之使用。

姓 名：

性 別：

出生年月日：

身分證統一編號：

代表單位：

參賽組別：社男組      社女組  
(請勾選) 社男女混合組 社會組  
國男組      國女組  
小男組      小女組

參賽種類：

教練簽名或蓋章：



監護人（同意參賽）簽名或蓋章：

附註：

- 一、填寫保證書時，請先詳閱嘉義縣 114 年全縣運動會競賽規程及技術手冊有關資格規定。
- 二、保證書各項資料，必須正確詳填。
- 三、保證書必須由選手親自填妥，以示負責，並加教練簽名或蓋章；未滿 18 歲者，必須取得監護人簽名或蓋章同意。最後，社會組由各鄉（鎮市）公所校對留存。
- 四、同意授權提供之個人資料於本次賽會及相關單位必要性之使用

中 華 民 國 114 年 月 日



## 嘉義縣 114 年全縣運動會運動員資格申訴書

被 申 訴 者 姓 名		單 位	
參加項目			
申 訴 事 項		證件或 證人	
申 訴 單 位	領隊 (簽章)		
聯 名 簽 署 單位	領隊 (簽章)		
競 賽 組 判 決			

競賽組召集人： (簽章)

月 日 時

附註：1、凡未按規程各項規定辦理之申訴者概不受理。

2、單位總領隊簽章權，由總領隊本人或授權代表人簽章辦理。

## 嘉義縣 114 年全縣運動會競賽事項申訴書

申訴單位		職 稱		姓 名		(簽章)
提出時間	年      月      日      時      分					
被 申 訴 者	姓 名			糾 紛 發 生	時 間	
	單 位				地 點	
申訴事實						
證 件 或 證 人						
裁 判 長 意 見						
審判委員 會 判 決						

審判委員會召集人

(簽章)

註：一、凡未按各項規定辦理之申訴，概不受理。

二、單位領隊簽章權，可按競賽規程有關規定，由領隊本人簽章或教練簽章辦理。

嘉義縣 114 年全縣運動會 選手代表非設籍鄉（鎮、市）公所報名參賽申請表

附件 4

序號	選手姓名	性別	身分證字號	設籍地址	報名競賽種類	擬代表鄉（鎮市）名稱	鄉（鎮市）公所同意簽章
1							
2							
3							
4							
5							
6							
7							
8							
9							
10							
11							
12							
申請代表人姓名：				申請代表人身分證字號：			
				申請日期： 年 月 日			

## 嘉義縣 114 年全縣運動會【桌球】技術手冊

第一條 比賽時間：中華民國 114 年 3 月 19-22 日（星期三-星期六）。

3/19 日比國中組團體賽；國小高年級組單打、雙打、混雙；國中組雙打、混雙

3/20 日比國小高年級組團體賽；國中組單打；國小中年級組雙打、混雙

3/21 日比國小中年級組團體賽、單打；社會組雙打及混雙

3/22 日比社會組團體賽、單打賽

第二條 比賽地點：大同國小。

第三條 分組：

一、社會男子組

（一）男子團體賽 （二）男子雙打賽 （三）男子單打賽 （四）混合雙打賽

二、社會女子組

（一）女子團體賽 （二）女子雙打賽 （三）女子單打賽

三、國中男生組：

（一）男子團體賽 （二）男子雙打賽 （三）男子單打賽 （四）混合雙打賽

四、國中女生組：

（一）女子團體賽 （二）女子雙打賽 （三）女子單打賽

五、國小男生高年級組：

（一）男子團體賽 （二）男子雙打賽 （三）男子單打賽 （四）混合雙打賽

六、國小女生高年級組：

（一）女子團體賽 （二）女子雙打賽 （三）女子單打賽

七、國小男生中年級組：

（一）男子團體賽 （二）男子雙打賽 （三）男子單打賽 （四）混合雙打賽

八、國小女生中年級組：

（一）女子團體賽 （二）女子雙打賽 （三）女子單打賽

第四條 參賽資格：依競賽規程第七條規定辦理。

第五條 報名人數規定：

一、團體賽社會組每鄉鎮市及學生組每校皆每組限 1 隊參加。

二、男生組別的團體賽採 7 人 5 分制（單、雙、單、雙、單）不得重複出賽，可報 9 人；女生組別團體賽採 4 人 3 分制（單、雙、單）不得重複出賽，可報名 6

人。

三、單、雙打、混雙報名除國小組以 2 人（組）為限；社會組及國中組以 3 人（組）為限。

四、社會組雙打、混雙不得重複報名（即雙打和混雙只能選擇報一項）。

五、學生組單打、雙打、混合雙打人員不得重複（即個人賽部份只能選擇報一項）。

第六條 比賽制度：每場均採 5 局 3 勝制

第七條 比賽辦法：

一、比賽規則：採用中華民國桌球協會最新修訂出版之規則；如規則解釋有爭議，以英文版為準。規則中如有未盡事宜，則以審判委員會議之決議為最終判決。

二、比賽賽制：

（一）依報名隊數或人（組）數決定賽制。

（二）依報名隊數或人（組）數決定錄取名次。

三、比賽用球：使用 40+白色塑膠球。

# 競賽裁判人員

## 桌球

審判委員 林坤賢 姚昶安 陳盈霖 林銘科 林育如

裁判長 方文智

副裁判長 邱獻萱 王振發

裁判兼紀錄 李淑靜 蕭榕槿 林清源

裁判兼競賽 呂鶯茵

裁判 黃泰陽 張郁良 李清月 施志忠 洪德鈿 楊幼棠 張漢清 吳誼輝 江錕城

涂志芳 宋麗華 林敏榮 李明聰 陳明賢 林世旺 侯丁奇

服務組 姚朱臆 黃雅偵 林玥妤

行政組 黃素卿 紀曉屏

場地組 邱寶明 李志聰 黃適任 呂自興 張瓊月

# 桌球隊職員名單

## 社會男子組

### (1) 布袋鎮

領隊：王振發 教練：吳則融 莊銘凱 管理：黃世騰 隊長：0801001黃世騰

隊員：0801002李明聰 0801003吳則融 0801004黃銓豐 0801009吳啟忠 0801005張嘉雄  
0801006陳麒全 0801007黃韋翰 0801008莊銘凱 0801010陳致霖 0801011吳沛沂

### (2) 大林鎮

隊員：0801012涂泓名

### (3) 大埔鄉

領隊：李王英俊 教練：徐進宗 管理：林宸賢 隊長：0801013吉淵

隊員：0801014王振瑋 0801015陳榮欽 0801016簡申卯 0801017謝緯勝 0801018葉秉嘉  
0801019賴建機 0801020吳谷忠 0801021許聰明

### (4) 中埔鄉

領隊：吳文記 管理：鄭惟仁 隊長：0801022吳文記

隊員：0801023劉德龍 0801024董人愷 0801025譚兆廷 0801026呂維霖 0801027陳亮佑  
0801028趙嘉甫 0801029劉曜綜 0801030楊覺仁 0801031黃致仁 0801032鄭惟仁  
0801033張峻樞

### (5) 竹崎鄉

教練：邱偉哲 李欣儒

隊員：0801034何侶濤 0801035朱博安 0801036何侶葦 0801037丁啟祐 0801038高亨通  
0801039呂蘊洲 0801040呂蘊倫 0801041許竑鈞 0801042吳珮綺 0801043潘品羽

### (6) 六腳鄉

領隊：王嘉瑞 教練：侯丁奇 黃文忠 管理：林玉文 隊長：0801044徐丞輝

隊員：0801045黃文忠 0801046林玉文 0801047侯丁奇 0801048陳俊瑤 0801049蔡文紹  
0801050黃信傑 0801051王鵬智 0801052林永郎 0801053王嘉瑞

### (7) 梅山鄉

領隊：黃振南 教練：林士巨 管理：張家福 隊長：0801054翁國書

隊員：0801055邱同義 0801056王瑞見 0801057簡豐興 0801058陳金安 0801059劉啟鳳  
0801060林轟志 0801061鄭群熹 0801062廖雅萱 0801063李聿珮 0801064蔡國雄

### (8) 民雄鄉

領隊：陳榮宗 教練：黃琨寶 隊長：0801065侯凱仁

隊員：0801066魏敬澄 0801067邱于哲 0801068李銘權 0801069劉怡呈 0801070盧家宏  
0801071許敬宗 0801072劉育誠 0801073徐榕謙

(9) 朴子市

領隊：王振發 教練：姚博文 隊長：0801074陳坤達

隊員：0801075陳孟謙 0801076姚昶安 0801077蔡敏義 0801078陳禹仲 0801079王敏宸  
0801080陳希珉 0801081林敏榮

(10) 新港鄉

領隊：蔡必焜 教練：林顯輝 隊長：0801082林銘科

隊員：0801083林坤賢 0801084張家軒 0801085林士傑 0801086邱明欽 0801087吳明夏  
0801088蔡力勤 0801089陳清城 0801090張敏峻 0801091曾敏欽 0801092李欣儒  
0801093黃宜鉸

## 社會女子組

(1) 布袋鎮

領隊：陳致霖 教練：黃素卿 吳則融 管理：邱美慧 隊長：0802001陳致霖

隊員：0802002吳佳容 0802003吳沛沂 0802004黃素卿 0802005林美麗 0802006黃珮璇

(2) 大埔鄉

領隊：李王英俊 教練：徐進宗 管理：林宸賢

隊員：0802007李秀美

(3) 中埔鄉

領隊：侯錦花 管理：吳金山 隊長：0802008侯錦花

隊員：0802009吳玲慧 0802010陳靜宜 0802011許心賢 0802012查淑芳 0802013陳怡君

(4) 竹崎鄉

教練：李欣儒 邱偉哲

隊員：0802014吳珮綺 0802015潘品羽

(5) 梅山鄉

領隊：蔡國雄 教練：林秀霞 李惠珍 翁慧芬 管理：蕭琇慈

隊長：0802016廖雅萱

隊員：0802017李聿珮 0802018李怡蓁 0802019連宥綾 0802020林秀霞 0802021王慧珍

(6) 新港鄉

領隊：謝忠良 教練：歐陽柏侯 隊長：0802022紀曉屏

隊員：0802023藍雪菁 0802024李欣儒 0802025黃宜鉸 0802026林昭岑

## 國中男生組

(1) 竹崎高中

領隊：蘇淵源 教練：邱偉哲 李欣儒

隊員：0803001林厚霖 0803002邱珉晨 0803003吳權恆 0803004陳靖捷 0803005游廣田  
0803006張存在 0803007劉予瑞 0803008林子期 0803009李芯菲 0803010楊苡晴  
0803011林紫旋



(2) 永慶高中

領隊：郭春松 教練：黎子揚 管理：蔡明忠 隊長：0803012吳禹陞  
隊員：0803013嚴立秦 0803014王俞翔 0803015沈柏叡

(3) 朴子國中

領隊：黃雪惠 教練：劉力維 管理：黃郁馨 隊長：0803018莊朝歲  
隊員：0803016謝宇翰 0803017蕭丞柚 0803019鐘楷恩 0803020方俊凱 0803021陳奕升  
0803022林廷翰

(4) 新港國中

領隊：林婉鈴 教練：郭志星 李佳倫 隊長：0803023馬侑新  
隊員：0803024周聖閔

(5) 太保國中

領隊：徐文成 教練：陳建華 蘇歆閔 黃千芹 管理：陳彥榕  
隊長：0803025郭荃佑  
隊員：0803026郭恩廷 0803027李柏均 0803028黃頁熏 0803029郭家菡

(6) 中埔國中

領隊：鄭志成 教練：陳榮倉 管理：蕭毓芳 隊長：0803032羅旭家  
隊員：0803031江柏諺 0803030陳品鉸 0803033張鈞詠

(7) 義竹國中

領隊：蔣佳樺 教練：呂琬琳 嚴文振 管理：張順超 隊長：0803034翁德倫  
隊員：0803035蘇琨竣 0803036蔡承洧 0803037林沛彰 0803038黃釗緒 0803039黃駿茂  
0803040張子謙 0803041陳承威 0803042翁子昂

## 國中女生組

(1) 竹崎高中

領隊：蘇淵源 教練：李欣儒 邱偉哲  
隊員：0804001丁予晴 0804002王絲絲 0804003陳曦 0804004林紫旋 0804005李芯菲  
0804006楊苡晴

(2) 永慶高中

領隊：郭春松 教練：黎子揚 管理：蔡明忠 隊長：0804007廖好宣  
隊員：0804008江欣憶 0804009李昱慧 0804010林昱穎

(3) 朴子國中

領隊：黃雪惠 教練：劉力維 管理：黃郁馨 隊長：0804011黃靖恩  
隊員：0804012方貞雯 0804013李思霈 0804014陳柔潔

(4) 新港國中

領隊：林婉鈴 教練：郭志星 傅靖雅 隊長：0804015郭亭好  
隊員：0804016林汶臻 0804017侯愉昕 0804018黃誼欣 0804019李佩軒

(5) 太保國中

領隊：徐文成 教練：陳建華 蘇歆閔 黃千芹 管理：陳彥榕  
隊長：0804020黃凱瑄  
隊員：0804021陳佩君

(6) 中埔國中

領隊：鄭志成 教練：陳榮倉 管理：蕭毓芳 隊長：0804023呂欣輿  
隊員：0804022陳筱慈 0804024何依青 0804025張琇溱 0804026許庭禎 0804027鍾竺穎

(7) 義竹國中

領隊：蔣佳樺 教練：嚴文振 呂琬琳 管理：黃俊璋 隊長：0804028蔡苡柔

## 國小高年級男生組

(1) 朴子國小

領隊：李春輝 教練：吳紋禎 管理：陳智豪 隊長：0805001陳柏瀚  
隊員：0805002楊詔淳 0805003蔡泳桀 0805004黃一洋 0805005侯嘉晉 0805006黃霍桓  
0805007杜尚宸 0805008黃楚巖 0805009林奕盛

(2) 大同國小

領隊：吳順發 教練：林坤賢 林士傑 邱寶明 管理：溫婉怡  
隊長：0805010侯胤丞  
隊員：0805011戴均翰 0805012徐翊誠 0805013林子陸 0805014謝柏宥 0805015張鈞閔  
0805016吳維宸 0805017洪琨桀 0805018蕭睿廷 0805019陳可學 0805020蔡涵芮  
0805021蔡緯琳

(3) 竹村國小

領隊：吳貞宜 教練：呂銘芳 管理：陳坤達 隊長：0805022陳秉辰  
隊員：0805023歐于凱 0805024吳佳凌 0805025陳柏璋 0805026鄭清坤

(4) 布袋國小

領隊：劉威志 教練：蕭宇玄 隊長：0805027張晉嘉  
隊員：0805028陳志承

(5) 民雄國小

領隊：蔡明昇 教練：徐榕謙 曾正維 李采蓉 管理：葉弘章  
隊長：0805029陳至雍  
隊員：0805030溫淮焯 0805031林彥一

(6) 三興國小

領隊：吳淑茹 教練：許心賢 管理：林嘉威  
隊員：0805032徐慕恆

(7) 大崎國小

領隊：洪坤山 教練：劉宏涅 管理：朱嘉玲 隊長：0805033盧紳翰

(8) 柳溝國小

領隊：陳嫩慈 教練：葉峰綠 賴世昌 管理：何泊燃

隊員：0805034黃昇理

(9) 月眉國小

領隊：曾永松 教練：郭志星 江世傑 管理：孫秀芳 隊長：0805035邱泊瑜

隊員：0805036林子期 0805037林子宸 0805038林弘博 0805039林洁地 0805040李昀澤

0805041林帛均 0805042林沁鑾 0805043林品萱

(10) 龍崗國小

領隊：吳芊萱 教練：周偉雄

隊員：0805044王信翔 0805045陳奕叡

(11) 義竹國小

領隊：闕裕清 教練：呂琬琳 管理：楊戴遙 隊長：0805046丁弘明

隊員：0805047蔡震揚

(12) 新埤國小

領隊：陳怡君 教練：張祐銘 管理：江榮男

隊員：0805048雲謙 0805049陳禹崑 0805050張育璋 0805051柯宇駿 0805052雲曦

0805053柯東憲 0805054雲安

(13) 同仁國小

領隊：林曜輝 教練：葉政萍 楊舒詠 曹文發 管理：黃俊翰

隊長：0805055陳忠傑

隊員：0805056劉軒育 0805057許閔皓 0805058葉瑾桓 0805059朱婷鈺 0805060林俊峯

0805061許元綸

(14) 平林國小

領隊：劉麗吟 教練：李濠翰 葉俊其 管理：劉家芸 隊長：0805062黃致善

隊員：0805063陳甫彥 0805064何偲辰 0805065黃昱揚 0805066陳奕睿 0805067鄭鈞璋

0805068蘇泊旭 0805069簡祥軒 0805070楊承穎 0805071黃浚晴 0805072吳秧

(15) 祥和國小

領隊：陳志峰 教練：余俊毅 管理：邱耀坤 隊長：0805073楊秉為

隊員：0805074黃苡宸 0805075洪睿謙 0805076林成曜 0805077王紹睿 0805078涂芮蒨

0805079楊勝翔 0805080盧泓勛 0805081高廷凱 0805082金黃睦宸 0805083洪振罡

0805084汪柏澄

## 國小高年級女生組

(1) 大同國小

領隊：吳順發 教練：林坤賢 林士傑 邱寶明 管理：溫婉怡

隊長：0806001蔡涵苕

隊員：0806002蔡緯琳 0806003張維芳 0806004廖聆羽

(2) 民雄國小

領隊：蔡明昇 教練：葉弘章 曾正維 李采蓉 管理：徐榕謙

隊員：0806005鄭芳宜 0806006謝品樂 0806007陳姍妘 0806008葉卉昀

(3) 大崎國小

領隊：洪坤山 教練：劉宏涅 管理：朱嘉玲 隊長：0806009江嘉瑩

(4) 月眉國小

領隊：張貞琪 教練：江世傑 高佳蘭 管理：孫秀芳

隊員：0806010林逸庭 0806011林欣潔 0806012江沛玲 0806013陳佳蓁 0806014林品萱  
0806015莊采熹 0806016詹苡辰

(5) 太保國小

隊員：0806017林詩婷

(6) 新埤國小

領隊：陳怡君 教練：張祐銘 管理：江榮男

隊員：0806018周思妤 0806019龔祐潔 0806020侯亭妤 0806021許雅棠 0806022張喻舒

(7) 祥和國小

領隊：陳志峰 教練：余俊毅 管理：蔡明蒔 隊長：0806023黃妍毓

隊員：0806024廖品瑄 0806025林品辰 0806026林宣妤 0806027王品茜 0806028陳怡霏

## 國小中年級男生組

(1) 朴子國小

領隊：李春輝 教練：吳紋禎 管理：陳智豪 隊長：0807001莊菖歲

隊員：0807002侯硯竣 0807003侯晨楓 0807004陳昱翔 0807005陳威壬 0807006林俊廷  
0807007林子宸 0807008邱廣曜 0807009陳信穎 0807010謝欣穗

(2) 大同國小

領隊：吳順發 教練：林坤賢 林士傑 邱寶明 管理：溫婉怡

隊長：0807011黃銘佑

隊員：0807012吳智丞 0807013陳梓騫 0807014黃壬佑 0807015黃耿彥 0807016蘇衍輔  
0807017蔡祥恩 0807018廖健有 0807019黃柏璋 0807020劉梓豫 0807021陳子超  
0807022林奕佳 0807023黃唯禎

(3) 竹村國小

領隊：吳貞宜 教練：呂銘芳 管理：陳亮光 隊長：0807024歐冠昇

隊員：0807025陳宥琪

(4) 民雄國小

領隊：蔡明昇 教練：李錫霖 曾正維 葉弘章 管理：李采蓉

隊員：0807026陳侑承 0807027盧昭妤 0807028卓鈺洋 0807029張景閎 0807030賴幸好  
0807031陳元承 0807032盧昭元 0807033郭晉維 0807034陳俊熙 0807035吳忠霖  
0807036彭嚴仕 0807037陳冠擘

(5) 三興國小

領隊：吳淑茹 教練：許心賢 管理：林嘉威 隊長：0807038呂亮墨

隊員：0807039張秉田 0807040林沁磊 0807041徐慕新 0807042徐慕理 0807043董穆凡  
0807044祖光宏

(6) 大崎國小

領隊：洪坤山 教練：劉宏涅 管理：朱嘉玲 隊長：0807045洪呈昊

(7) 月眉國小

領隊：鄭秀津 教練：江世傑 管理：江世豪

隊員：0807046林弘博 0807047林子宸

(8) 新埤國小

領隊：陳怡君 教練：張祐銘 管理：江榮男

隊員：0807048柯宇駿 0807049雲曦 0807050柯東憲 0807051雲安 0807052張育瑋  
0807053周思妤

(9) 同仁國小

領隊：林曜輝 教練：葉政萍 管理：黃俊翰 隊長：0807054呂侖銘

隊員：0807055沈承漢 0807056沈亮熹 0807057葉旻婕

(10) 平林國小

領隊：劉麗吟 教練：李濠翰 葉俊其 劉尤雅 管理：陳沛姍

隊長：0807058黃宥棋

隊員：0807059林秉樂 0807060林秉閱 0807061黃貫勛 0807062謝喻茗 0807063徐弘凱  
0807064李子定 0807065吳禹韻 0807066陳琬茜 0807067陳以樂 0807068徐士閔

(11) 祥和國小

領隊：陳志峰 教練：余俊毅 管理：蔡明蒔 隊長：0807069高廷凱

隊員：0807070洪振罡 0807071金黃睦宸 0807072張允豪 0807073余柏賢 0807074盧泓勛  
0807075汪柏愷 0807076黃荀謙 0807077盧禾洋

## 國小中年級女生組

(1) 朴子國小

領隊：李春輝 教練：吳紋禎 管理：陳智豪 隊長：0808001楊茲閔

隊員：0808002謝欣穗 0808003黃鈴煊 0808004李郁璇 0808005劉映彤

(2) 大同國小

領隊：吳順發 教練：林坤賢 林士傑 邱寶明 管理：溫婉怡

隊長：0808006林奕佳

隊員：0808007陳品妍 0808008謝羽潔 0808009蔡昀璇 0808010陳苡萱 0808011蔣芯悅  
0808012吳采芸 0808013邱采沂 0808014黃唯禎 0808015蕭梓芸

(3) 竹村國小

領隊：吳貞宜 教練：呂銘芳 管理：陳亮光 隊長：0808016王珈榛

隊員：0808017呂姮陵 0808018陳宥琪 0808019張芸佩 0808020陳妍安 0808021王惠玲  
0808022王惠琦

(4) 民雄國小

領隊：蔡明昇 教練：徐榕謙 李采蓉 曾正維 管理：葉弘章

隊員：0808023賴幸好 0808024何妤妍 0808025盧昭妤 0808026何羿霏

(5) 大崎國小

領隊：洪坤山 教練：劉宏涅 管理：朱嘉玲 隊長：0808027洪晨芯

(6) 月眉國小

領隊：江世傑 教練：高佳蘭 孫秀芳 管理：謝宜育 隊長：0808028鄭伊婷

隊員：0808029高珮瑜 0808030陳怡安 0808031邱鄩恩

(7) 義竹國小

領隊：闕裕清 教練：呂琬琳 管理：楊戴遙 隊長：0808032洪瑀涵

(8) 新埤國小

領隊：陳怡君 教練：張祐銘 管理：江榮男

隊員：0808033龔祐潔 0808034侯亭妤

(9) 同仁國小

領隊：林曜輝 教練：楊舒詠 龔政勳 曹文發 管理：黃俊翰

隊長：0808035陳杏妍

隊員：0808036葉欣珮 0808037譙巧仔 0808038葉旻婕 0808039張明璇 0808040譙巧嫻

(10) 平林國小

領隊：劉麗吟 教練：劉尤雅 蕭彩妤 管理：陳沛姍 隊長：0808041黃宥禎

隊員：0808042陳郁琇 0808043陳以樂 0808044吳敏慧 0808045陳琬茜 0808046黃湘耘  
0808047呂蘊苒

(11) 祥和國小

領隊：陳志峰 教練：余俊毅 管理：邱耀坤 隊長：0808048林宣妤

隊員：0808049王品茜 0808050陳怡霏 0808051李佳純

# 桌球各項目名單

## 社會男子組

### (1) 團體賽

共9隊 取7名

#### 1. 中埔鄉

0801033張峻樑 0801023劉德龍 0801025譚兆廷 0801026呂維霖 0801027陳亮佑  
0801028趙嘉甫 0801029劉曜綜 0801030楊覺仁 0801031黃致仁

#### 2. 朴子市

0801074陳坤達 0801077蔡敏義 0801080陳希珉 0801075陳孟謙 0801078陳禹仲  
0801081林敏榮 0801076姚昶安 0801079王敏宸

#### 3. 大埔鄉

0801013吉淵 0801014王振瑋 0801015陳榮欽 0801016簡申卯 0801017謝緯勝  
0801018葉秉嘉 0801019賴建機 0801020吳谷忠 0801021許聰明

#### 4. 新港鄉

0801082林銘科 0801083林坤賢 0801084張家軒 0801085林士傑 0801086邱明欲  
0801087吳明夏 0801088蔡力勤 0801089陳清城 0801090張敏峻

#### 5. 梅山鄉

0801054翁國書 0801058陳金安 0801060林轟志 0801056王瑞見 0801055邱同義  
0801061鄭群熹 0801059劉啟鳳 0801057簡豐興

#### 6. 六腳鄉

0801044徐丞輝 0801046林玉文 0801045黃文忠 0801049蔡文紹 0801048陳俊瑤  
0801050黃信傑 0801051王鵬智 0801052林永郎 0801053王嘉瑞

#### 7. 布袋鎮

0801005張嘉雄 0801001黃世騰 0801002李明聰 0801003吳則融 0801006陳麒全  
0801004黃銓豐 0801009吳啟忠 0801007黃韋翰 0801008莊銘凱

#### 8. 民雄鄉

0801065侯凱仁 0801066魏敬澄 0801067邱于哲 0801071許敬宗 0801069劉怡呈  
0801068李銘權 0801072劉育誠 0801070盧家宏 0801073徐榕謙

#### 9. 竹崎鄉

0801034何倨浩 0801035朱博安 0801036何倨葦 0801037丁啟祐 0801038高亨通  
0801039呂蘊洲 0801040呂蘊倫 0801041許竑鈞

### (2) 單打賽

共23人 取8名

01. 0801072劉育誠(民雄鄉) 02. 0801054翁國書(梅山鄉) 03. 0801029劉曜綜(中埔鄉)  
04. 0801044徐丞輝(六腳鄉) 05. 0801007黃韋翰(布袋鎮) 06. 0801076姚昶安(朴子市)  
07. 0801012涂泓名(大林鎮) 08. 0801018葉秉嘉(大埔鄉) 09. 0801006陳麒全(布袋鎮)

10. 0801019賴建機(大埔鄉) 11. 0801075陳孟謙(朴子市) 12. 0801039呂蘊洲(竹崎鄉)  
13. 0801046林玉文(六腳鄉) 14. 0801073徐榕謙(民雄鄉) 15. 0801036何倜葦(竹崎鄉)  
16. 0801067邱于哲(民雄鄉) 17. 0801001黃世騰(布袋鎮) 18. 0801025譚兆廷(中埔鄉)  
19. 0801079王敏宸(朴子市) 20. 0801038高亨通(竹崎鄉) 21. 0801087吳明夏(新港鄉)  
22. 0801051王鵬智(六腳鄉) 23. 0801024董人愷(中埔鄉)

### (3) 雙打賽

共11組 取8名

01. 0801082林銘科0801088蔡力勤(新港鄉) 02. 0801039呂蘊洲0801040呂蘊倫(竹崎鄉)  
03. 0801067邱于哲0801069劉怡呈(民雄鄉) 04. 0801003吳則融0801008莊銘凱(布袋鎮)  
05. 0801037丁啟祐0801036何倜葦(竹崎鄉) 06. 0801034何倜濤0801035朱博安(竹崎鄉)  
07. 0801007黃韋翰0801001黃世騰(布袋鎮) 08. 0801065侯凱仁0801068李銘權(民雄鄉)  
09. 0801090張敏峻0801089陳清城(新港鄉) 10. 0801076姚昶安0801075陳孟謙(朴子市)  
11. 0801047侯丁奇0801048陳俊瑤(六腳鄉)

### (4) 混合雙打

共8組 取6名

01. 0801091曾敏欽0801093黃宜鉸(新港鄉) 02. 0801006陳麒全0801011吳沛沂(布袋鎮)  
03. 0801041許竑鈞0801042吳珮綺(竹崎鄉) 04. 0801055邱同義0801063李聿珮(梅山鄉)  
05. 0801087吳明夏0801092李欣儒(新港鄉) 06. 0801004黃銓豐0801010陳致霖(布袋鎮)  
07. 0801038高亨通0801043潘品羽(竹崎鄉) 08. 0801064蔡國雄0801062廖雅萱(梅山鄉)

## 社會女子組

### (1) 團體賽

共4隊 取2名

#### 1. 新港鄉

0802022紀曉屏 0802023藍雪菁 0802024李欣儒 0802025黃宜鉸 0802026林昭岑

#### 2. 中埔鄉

0802008侯錦花 0802009吳玲慧 0802010陳靜宜 0802011許心賢 0802012查淑芳  
0802013陳怡君

#### 3. 梅山鄉

0802016廖雅萱 0802017李聿珮 0802018李怡蓁 0802019連宥綾 0802020林秀霞  
0802021王慧珍

#### 4. 布袋鎮

0802001陳致霖 0802002吳佳容 0802003吳沛沂 0802004黃素卿 0802005林美麗  
0802006黃珮璇

### (2) 單打賽

共14人 取8名

01. 0802024李欣儒(新港鄉) 02. 0802006黃珮璇(布袋鎮) 03. 0802015潘品羽(竹崎鄉)  
04. 0802019連宥綾(梅山鄉) 05. 0802003吳沛沂(布袋鎮) 06. 0802026林昭岑(新港鄉)  
07. 0802002吳佳容(布袋鎮) 08. 0802016廖雅萱(梅山鄉) 09. 0802010陳靜宜(中埔鄉)



10. 0802025黃宜鉸(新港鄉) 11. 0802012查淑芳(中埔鄉) 12. 0802014吳珮綺(竹崎鄉)  
13. 0802007李秀美(大埔鄉) 14. 0802018李怡蓁(梅山鄉)

### (3) 雙打賽

共4組 取2名

01. 0802018李怡蓁0802019連宥綾(梅山鄉) 02. 0802022紀曉屏0802023藍雪菁(新港鄉)  
03. 0802020林秀霞0802021王慧珍(梅山鄉) 04. 0802004黃素卿0802006黃珮璇(布袋鎮)

## 國中男生組

### (1) 團體賽

共2隊 取1名

#### 1. 竹崎高中

0803001林厚霖 0803002邱珉晨 0803003吳權恆 0803004陳靖捷 0803005游廣田  
0803006張存在 0803007劉予瑞 0803008林子期

#### 2. 朴子國中

0803018莊朝崴 0803016謝宇翰 0803017蕭丞柚 0803019鐘楷恩 0803020方俊凱  
0803021陳奕升 0803022林廷翰

### (2) 單打賽

共16人 取8名

01. 0803001林厚霖(竹崎高中) 02. 0803014王俞翔(永慶高中) 03. 0803002邱珉晨(竹崎高中)  
04. 0803027李柏均(太保國中) 05. 0803005游廣田(竹崎高中) 06. 0803026郭恩廷(太保國中)  
07. 0803034翁德倫(義竹國中) 08. 0803018莊朝崴(朴子國中) 09. 0803025郭荃佑(太保國中)  
10. 0803036蔡承洧(義竹國中) 11. 0803019鐘楷恩(朴子國中) 12. 0803024周聖閔(新港國中)  
13. 0803012吳禹陞(永慶高中) 14. 0803017蕭丞柚(朴子國中) 15. 0803023馬侑新(新港國中)  
16. 0803035蘇琨竣(義竹國中)

### (3) 雙打賽

共9組 取7名

0803037林沛彰0803038黃釗緒(義竹國中) 0803042翁子昂0803040張子謙(義竹國中)  
0803041陳承威0803039黃駿茂(義竹國中) 01. 0803003吳權恆0803004陳靖捷(竹崎高中)  
02. 0803013嚴立秦0803015沈柏叡(永慶高中) 04. 0803016謝宇翰0803020方俊凱(朴子國中)  
05. 0803032羅旭家0803033張鈞詠(中埔國中) 07. 0803021陳奕升0803022林廷翰(朴子國中)  
08. 0803031江柏諺0803030陳品鉸(中埔國中)

### (4) 混合雙打

共4組 取2名

01. 0803007劉予瑞0803011林紫旋(竹崎高中) 02. 0803006張存在0803009李芯菲(竹崎高中)  
03. 0803008林子期0803010楊苡晴(竹崎高中) 04. 0803029郭家菡0803028黃頁熏(太保國中)

## 國中女生組

### (1) 團體賽

共4隊 取2名

#### 1. 竹崎高中

0804001丁予晴 0804002王絲絲 0804003陳曦 0804004林紫旋 0804005李芯菲  
0804006楊苡晴

#### 2. 新港國中

0804015郭亭妤 0804016林汶臻 0804018黃誼欣 0804019李佩軒 0804017侯愉昕

#### 3. 永慶高中

0804007廖妤宣 0804008江欣憶 0804009李昱慧 0804010林昱穎

#### 4. 中埔國中

0804022陳筱慈 0804023呂欣興 0804024何依青 0804025張琇溱

### (2) 單打賽

共10人 取8名

01. 0804012方貞雯(朴子國中) 02. 0804028蔡苡柔(義竹國中) 03. 0804010林昱穎(永慶高中)  
04. 0804003陳曦(竹崎高中) 05. 0804021陳佩君(太保國中) 06. 0804016林汶臻(新港國中)  
07. 0804011黃靖恩(朴子國中) 08. 0804007廖妤宣(永慶高中) 09. 0804020黃凱瑄(太保國中)  
10. 0804015郭亭妤(新港國中)

### (3) 雙打賽

共6組 取4名

01. 0804001丁予晴0804002王絲絲(竹崎高中) 02. 0804026許庭禎0804027鍾竺穎(中埔國中)  
03. 0804008江欣憶0804009李昱慧(永慶高中) 04. 0804025張琇溱0804024何依青(中埔國中)  
05. 0804022陳筱慈0804023呂欣興(中埔國中) 06. 0804013李思霈0804014陳柔潔(朴子國中)

## 國小高年級男生組

### (1) 團體賽

共6隊 取4名

#### 1. 平林國小

0805062黃致善 0805063陳甫彥 0805064何偌辰 0805065黃昱暘 0805066陳奕睿  
0805067鄭鈞璋 0805068蘇泊旭 0805069簡祥軒 0805070楊承穎

#### 2. 朴子國小

0805001陳柏瀚 0805002楊詔淳 0805007杜尚宸 0805008黃楚崑 0805003蔡泳桀  
0805004黃一洋 0805006黃霍桓 0805005侯嘉晉 0805009林奕盛

#### 3. 新埤國小

0805048雲謙 0805049陳禹崑 0805050張育璋 0805051柯宇駿 0805052雲曦

0805053柯東憲 0805054雲安

#### 4. 月眉國小

0805036林子期 0805037林子宸 0805035邱泊瑜 0805038林弘博 0805039林洁地  
0805040李昀澤 0805041林帛均

#### 5. 大同國小

0805010侯胤丞 0805011戴均翰 0805019陳可學 0805018蕭睿廷 0805016吳維宸  
0805015張鈞閔 0805013林子陸 0805012徐翊誠 0805014謝柏宥

#### 6. 祥和國小

0805075洪睿謙 0805080盧泓勛 0805077王紹睿 0805081高廷凱 0805078涂芮蒨  
0805082金黃睦宸 0805083洪振罡 0805084汪柏澄 0805079楊勝翔

### (2) 單打賽

共22人 取8名

01. 0805036林子期(月眉國小) 02. 0805034黃羿瑄(柳溝國小) 03. 0805010侯胤丞(大同國小)  
04. 0805074黃苡宸(祥和國小) 05. 0805011戴均翰(大同國小) 06. 0805073楊秉為(祥和國小)  
07. 0805027張晉嘉(布袋國小) 08. 0805067鄭鈞瑋(平林國小) 09. 0805058葉瑾桓(同仁國小)  
10. 0805044王信翔(龍崗國小) 11. 0805062黃致善(平林國小) 12. 0805026鄭清坤(竹村國小)  
13. 0805047蔡震揚(義竹國小) 14. 0805001陳柏瀚(朴子國小) 15. 0805033盧紳翰(大崎國小)  
16. 0805045陳奕叡(龍崗國小) 17. 0805002楊詔淳(朴子國小) 18. 0805032徐慕恆(三興國小)  
19. 0805028陳志承(布袋國小) 20. 0805035邱泊瑜(月眉國小) 21. 0805029陳至雍(民雄國小)  
22. 0805046丁弘明(義竹國小)

### (3) 雙打賽

共13組 取8名

01. 0805063陳甫彥0805066陳奕睿(平林國小) 02. 0805030溫淮焯0805031林彥一(民雄國小)  
03. 0805077王紹睿0805078涂芮蒨(祥和國小) 04. 0805049陳禹巖0805048雲謙(新埤國小)  
05. 0805075洪睿謙0805076林成曜(祥和國小) 06. 0805064何偌辰0805065黃昱暘(平林國小)  
07. 0805003蔡泳桀0805004黃一洋(朴子國小) 08. 0805012徐翊誠0805014謝柏宥(大同國小)  
09. 0805056劉軒育0805061許元綸(同仁國小) 10. 0805007杜尚宸0805008黃楚巖(朴子國小)  
11. 0805016吳維宸0805013林子陸(大同國小) 12. 0805022陳秉辰0805023歐于凱(竹村國小)  
13. 0805055陳忠傑0805060林俊峯(同仁國小)

### (4) 混合雙打

共8組 取6名

01. 0805040李昀澤0805042林沚璿(月眉國小) 02. 0805069簡祥軒0805071黃浚晴(平林國小)  
03. 0805019陳可學0805020蔡涵芮(大同國小) 04. 0805057許閔皓0805059朱婷鈺(同仁國小)  
05. 0805039林洁地0805043林品萱(月眉國小) 06. 0805072吳秧0805070楊承穎(平林國小)  
07. 0805018蕭睿廷0805021蔡緯琳(大同國小) 08. 0805024吳佳凌0805025陳柏璋(竹村國小)

## 國小高年級女生組

(1) 團體賽

共5隊 取3名

1. 大同國小

0806001蔡涵苒 0806002蔡緯琳 0806003張維芳 0806004廖聆羽

2. 祥和國小

0806025林品辰 0806026林宣妤 0806027王品茜 0806028陳怡霏

3. 月眉國小

0806010林逸庭 0806011林欣潔 0806012江沛玲 0806013陳佳蓁 0806015莊采熹  
0806014林品萱

4. 民雄國小

0806005鄭芳宜 0806006謝品樂 0806007陳嫻妘 0806008葉卉昀

5. 新埤國小

0806018周思妤 0806019龔祐潔 0806020侯亭妤 0806021許雅棠 0806022張喻舒

(2) 單打賽

共7人 取5名

01. 0806005鄭芳宜(民雄國小) 02. 0806011林欣潔(月眉國小) 03. 0806017林詩婷(太保國小)  
04. 0806006謝品樂(民雄國小) 05. 0806010林逸庭(月眉國小) 06. 0806009江嘉瑩(大崎國小)  
07. 0806025林品辰(祥和國小)

(3) 雙打賽

共4組 取2名

01. 0806003張維芳0806004廖聆羽(大同國小) 02. 0806012江沛玲0806013陳佳蓁(月眉國小)  
03. 0806015莊采熹0806016詹苙辰(月眉國小) 04. 0806023黃妍毓0806024廖品瑄(祥和國小)

## 國小中年級男生組

(1) 團體賽

共6隊 取4名

1. 朴子國小

0807001莊菖歲 0807002侯硯竣 0807003侯晨楓 0807004陳昱翔 0807005陳威壬  
0807006林俊廷 0807007林子宸 0807008邱廣曜 0807009陳信穎

2. 民雄國小

0807026陳侑承 0807028卓鈺洋 0807029張景閔 0807031陳元承 0807032盧昭元  
0807033郭晉維 0807034陳俊熙 0807035吳忠霖 0807036彭嚴仕

3. 三興國小

0807041徐慕新 0807039張秉田 0807040林沁磊 0807038呂亮墨 0807042徐慕理  
0807043董穆凡 0807044祖光宏

4. 大同國小

0807011黃銘佶 0807012吳智丞 0807013陳梓騫 0807014黃壬佑 0807015黃耿彥  
0807018廖健有 0807017蔡祥恩 0807019黃柏璋 0807020劉梓豫

#### 5. 平林國小

0807058黃宥棋 0807059林秉樂 0807060林秉閱 0807061黃貫勛 0807063徐弘凱  
0807064李子定 0807065吳禹頡 0807062謝喻茗 0807068徐士閎

#### 6. 祥和國小

0807074盧泓勛 0807069高莛凱 0807071金黃睦宸 0807070洪振罡 0807072張允豪  
0807073余柏賢 0807075汪柏愷 0807076黃荀謙 0807077盧禾洋

#### (2) 單打賽

共15人 取8名

01. 0807060林秉閱(平林國小) 02. 0807043董穆凡(三興國小) 03. 0807064李子定(平林國小)  
04. 0807047林子宸(月眉國小) 05. 0807012吳智丞(大同國小) 06. 0807040林沁磊(三興國小)  
07. 0807015黃耿彥(大同國小) 08. 0807046林弘博(月眉國小) 09. 0807069高莛凱(祥和國小)  
10. 0807001莊菖崴(朴子國小) 11. 0807033郭晉維(民雄國小) 12. 0807045洪呈昊(大崎國小)  
13. 0807002侯硯竣(朴子國小) 14. 0807026陳侑承(民雄國小) 15. 0807074盧泓勛(祥和國小)

#### (3) 雙打賽

共13組 取8名

01. 0807058黃宥棋0807059林秉樂(平林國小) 02. 0807034陳俊熙0807037陳冠擘(民雄國小)  
03. 0807048柯宇駿0807049雲曦(新埤國小) 04. 0807063徐弘凱0807065吳禹頡(平林國小)  
05. 0807029張景閎0807035吳忠霖(民雄國小) 06. 0807072張允豪0807073余柏賢(祥和國小)  
07. 0807005陳威壬0807006林俊廷(朴子國小) 08. 0807019黃柏璋0807016蘇衍輔(大同國小)  
09. 0807050柯東憲0807051雲安(新埤國小) 10. 0807004陳昱翔0807008邱廣曜(朴子國小)  
11. 0807014黃壬佑0807018廖健有(大同國小) 12. 0807070洪振罡0807071金黃睦宸(祥和國小)  
13. 0807055沈承漢0807056沈亮熹(同仁國小)

#### (4) 混合雙打

共12組 取8名

01. 0807027盧昭妤0807032盧昭元(民雄國小) 02. 0807013陳梓騫0807022林奕佳(大同國小)  
03. 0807003侯晨楓0807010謝欣穗(朴子國小) 04. 0807031陳元承0807030賴幸好(民雄國小)  
05. 0807011黃銘佶0807023黃唯禎(大同國小) 06. 0807024歐冠昇0807025陳宥琪(竹村國小)  
07. 0807061黃貫勛0807067陳以樂(平林國小) 08. 0807039張秉田0807038呂亮墨(三興國小)  
09. 0807052張育璋0807053周思妤(新埤國小) 10. 0807062謝喻茗0807066陳琬茜(平林國小)  
11. 0807044祖光宏0807041徐慕新(三興國小) 12. 0807054呂侗銘0807057葉旻婕(同仁國小)

## 國小中年級女生組

#### (1) 團體賽

共8隊 取6名

#### 1. 平林國小

0808041黃宥禎 0808042陳郁琇 0808043陳以樂 0808045陳琬茜 0808047呂蘊苒  
0808044吳敏慧

2. 祥和國小

0808048林宣妤 0808049王品茜 0808050陳怡霏 0808051李佳純

3. 民雄國小

0808023賴幸妤 0808024何妤妍 0808025盧昭妤 0808026何昇霏

4. 竹村國小

0808016王珈榛 0808017呂姮陵 0808018陳宥琪 0808019張芸佩 0808021王惠玲  
0808020陳妍安

5. 月眉國小

0808028鄭伊婷 0808029高珮瑜 0808030陳怡安 0808031邱鄩恩

6. 朴子國小

0808001楊茲閔 0808003黃鈴煊 0808002謝欣穗 0808004李郁璇 0808005劉映彤

7. 同仁國小

0808035陳杏妍 0808036葉欣珮 0808037譚巧仔 0808038葉旻婕 0808039張明璇  
0808040譚巧嫻

8. 大同國小

0808006林奕佳 0808014黃唯禎 0808008謝羽潔 0808011蔣芯悅 0808009蔡昀璇  
0808013邱采沂

(2) 單打賽

共16人 取8名

01. 0808047呂蘊苕(平林國小) 02. 0808001楊茲閔(朴子國小) 03. 0808024何妤妍(民雄國小)  
04. 0808003黃鈴煊(朴子國小) 05. 0808026何昇霏(民雄國小) 06. 0808051李佳純(祥和國小)  
07. 0808020陳妍安(竹村國小) 08. 0808028鄭伊婷(月眉國小) 09. 0808050陳怡霏(祥和國小)  
10. 0808009蔡昀璇(大同國小) 11. 0808031邱鄩恩(月眉國小) 12. 0808027洪晨芯(大崎國小)  
13. 0808035陳杏妍(同仁國小) 14. 0808007陳品妍(大同國小) 15. 0808022王惠琦(竹村國小)  
16. 0808032洪瑀涵(義竹國小)

(3) 雙打賽

共12組 取8名

01. 0808041黃宥禎0808042陳郁琇(平林國小) 02. 0808010陳苡萱0808012吳采芸(大同國小)  
03. 0808048林宣妤0808049王品茜(祥和國小) 04. 0808046黃湘耘0808044吳敏慧(平林國小)  
05. 0808011蔣芯悅0808008謝羽潔(大同國小) 06. 0808004李郁璇0808005劉映彤(朴子國小)  
07. 0808036葉欣珮0808037譚巧仔(同仁國小) 08. 0808019張芸佩0808017呂姮陵(竹村國小)  
09. 0808029高珮瑜0808030陳怡安(月眉國小) 10. 0808039張明璇0808040譚巧嫻(同仁國小)  
11. 0808016王珈榛0808021王惠玲(竹村國小) 12. 0808033龔祐潔0808034侯亭妤(新埤國小)

桌球社會男子組團體賽預賽 第A組

3/22 11:20開始比

大同國小中正堂

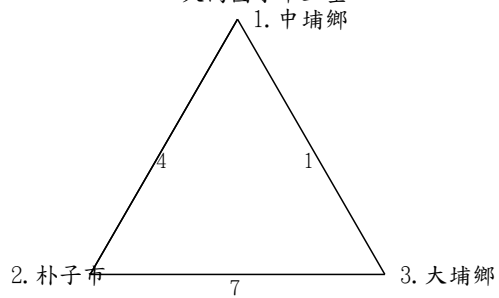

預賽 第B組

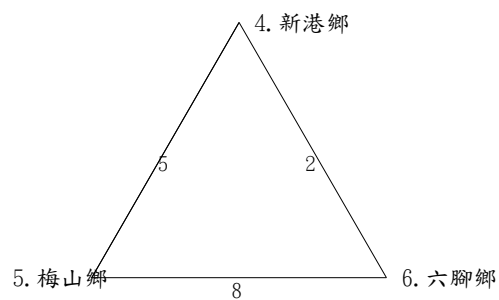

預賽 第C組

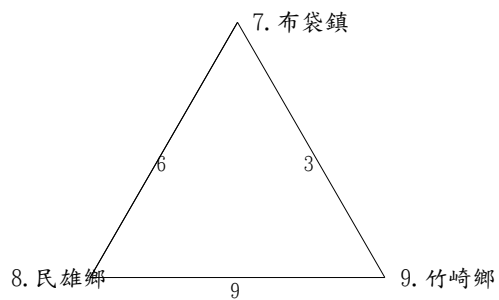

桌球社會男子組團體賽決賽

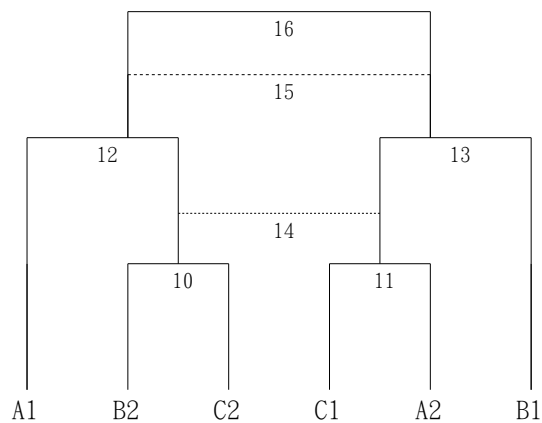

桌球社會男子組單打賽預賽 第A組

3/22 08:20開始比

大同國小中正堂

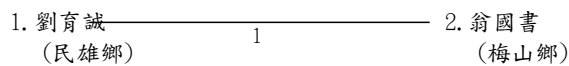

預賽 第B組

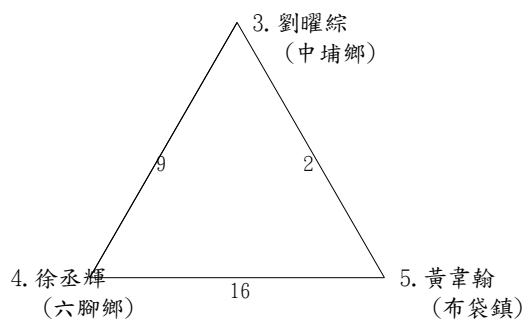

預賽 第C組

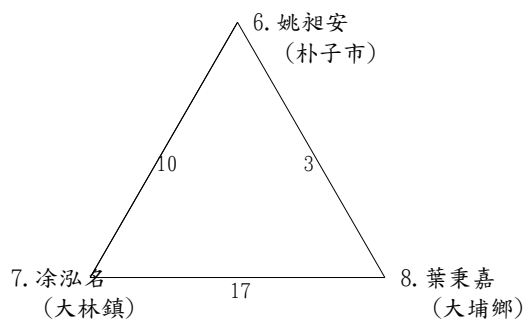

預賽 第D組

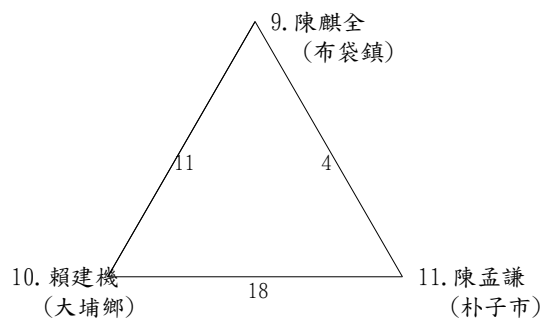



預賽 第E組

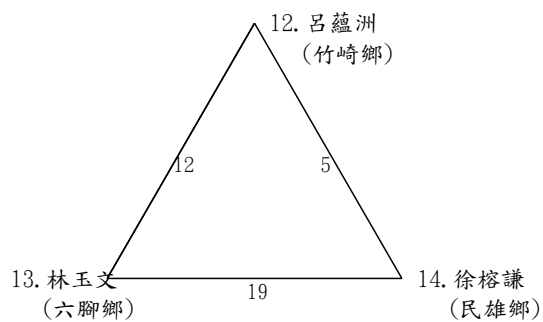

預賽 第F組

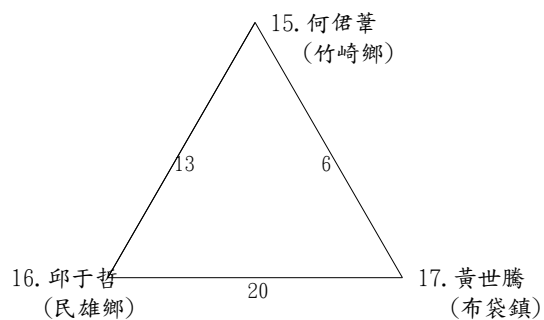

預賽 第G組

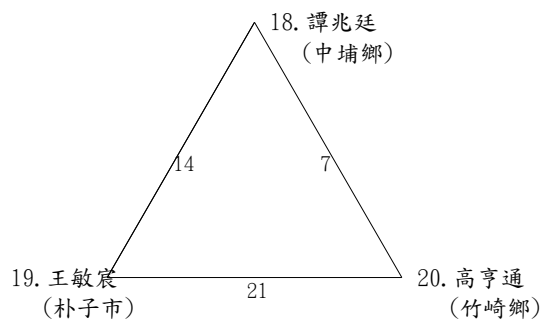

預賽 第H組

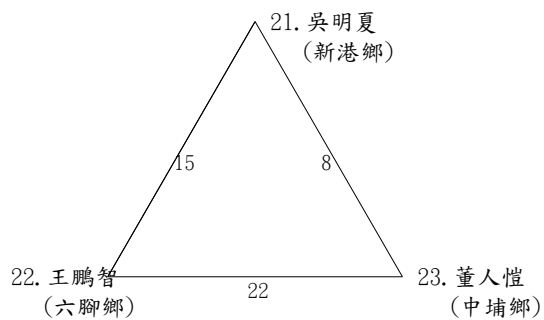

### 桌球社會男子組單打賽決賽

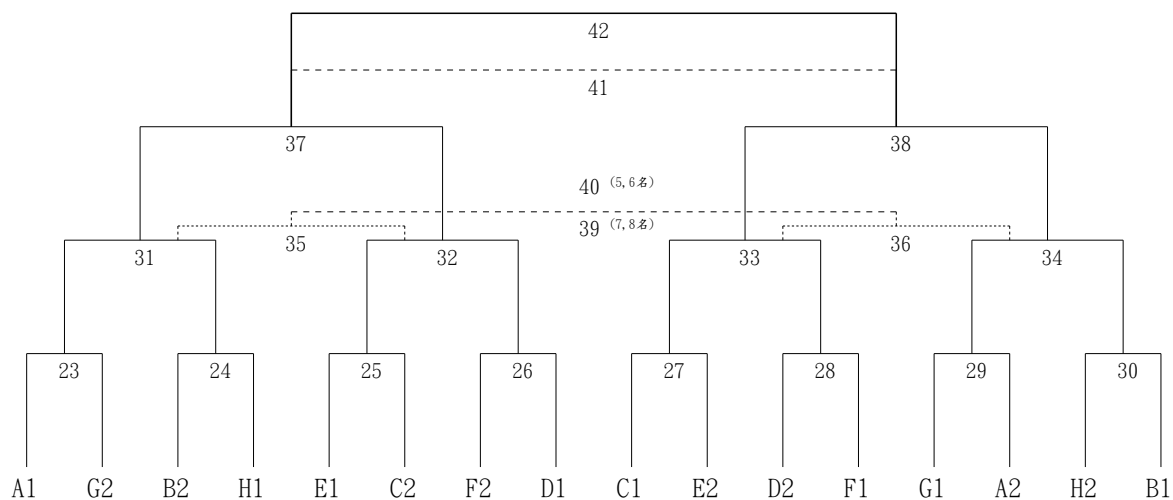

### 桌球社會男子組雙打賽預賽 第A組

3/21 08:20開始比  
大同中正堂

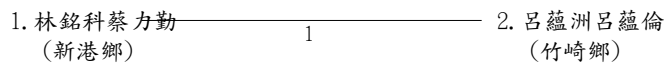

### 預賽 第B組

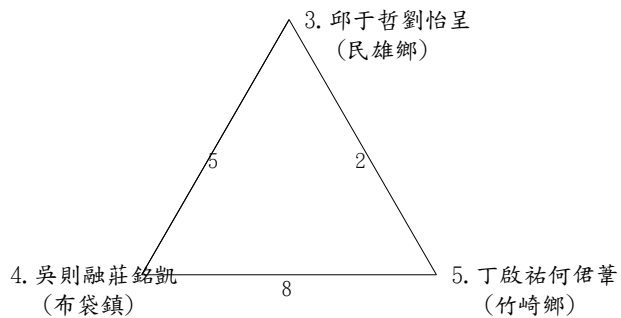

預賽 第C組

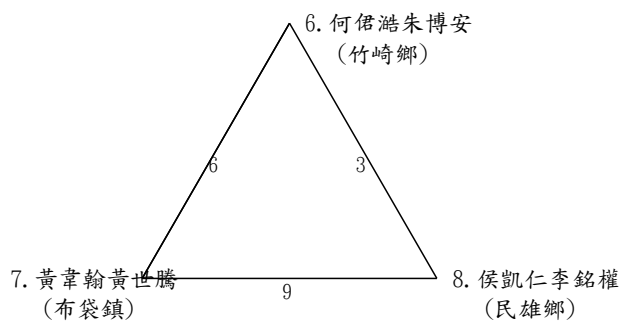

預賽 第D組

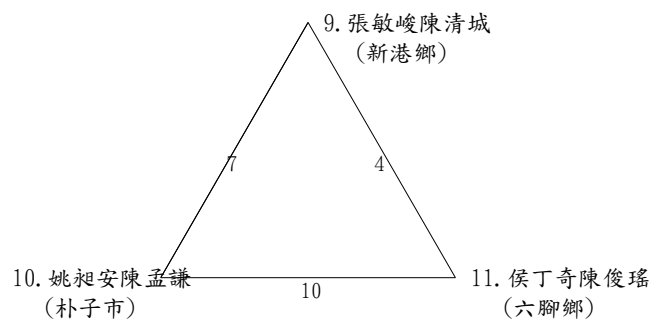

桌球社會男子組雙打賽決賽

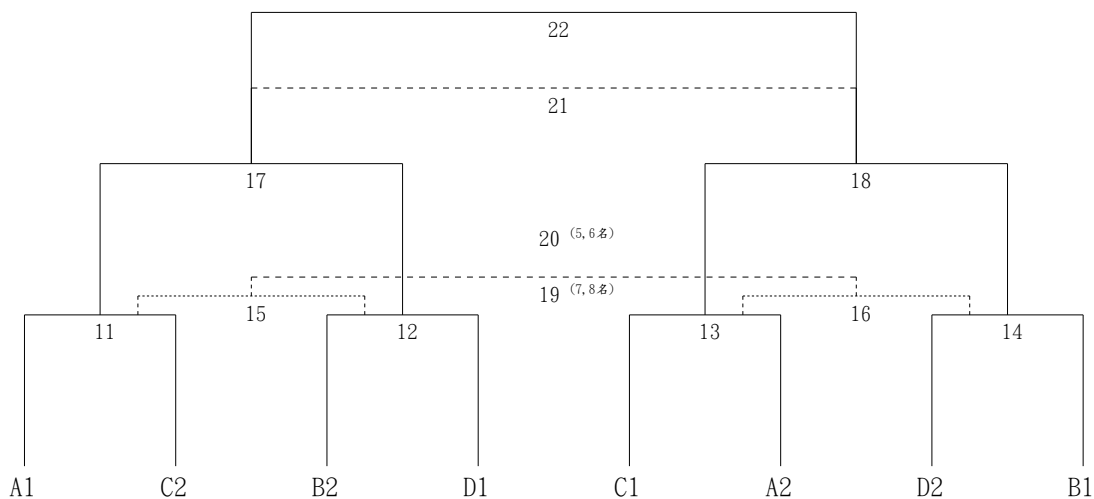

桌球社會男子組混合雙打預賽 第A組

3/21 11:20開始比

大同中正堂

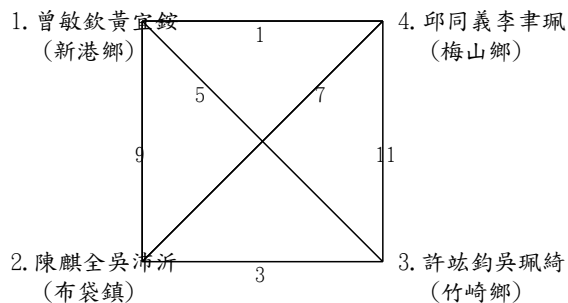

預賽 第B組

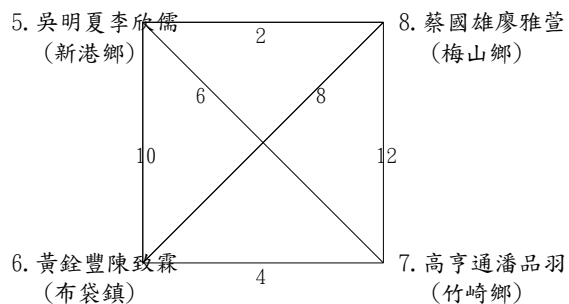

桌球社會女子組團體賽

循環賽(4隊)

3/22 13:50 開始比

大同中正堂

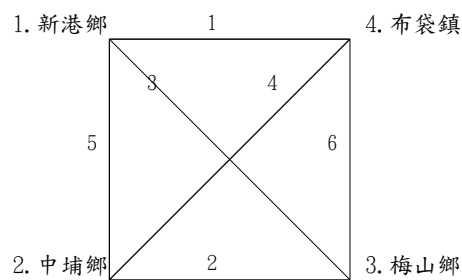

桌球社會男子組混合雙打決賽

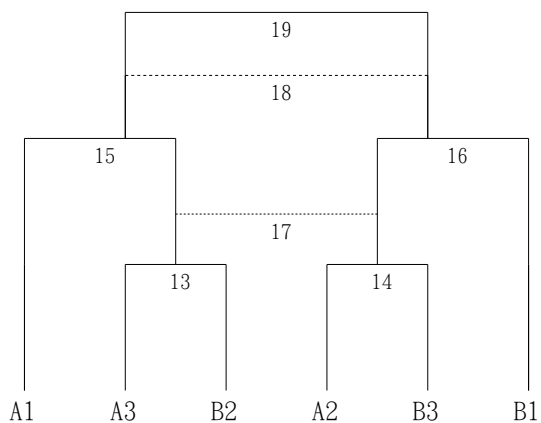

桌球社會女子組單打賽預賽 第A組

3/22 10:00開始比

大同中正堂

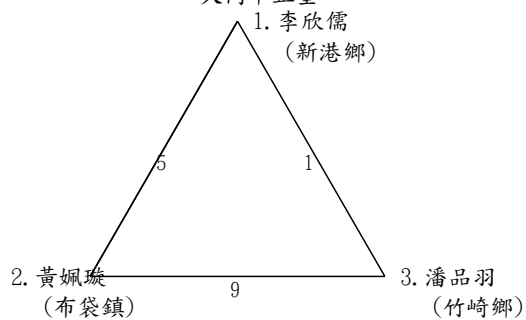

預賽 第B組

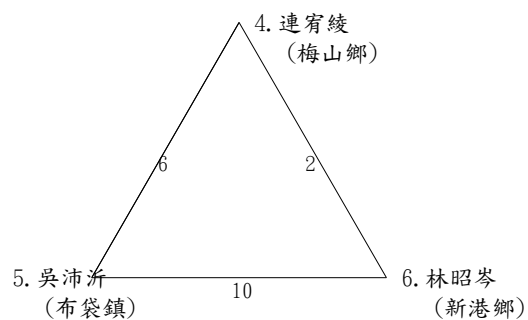

預賽 第C組

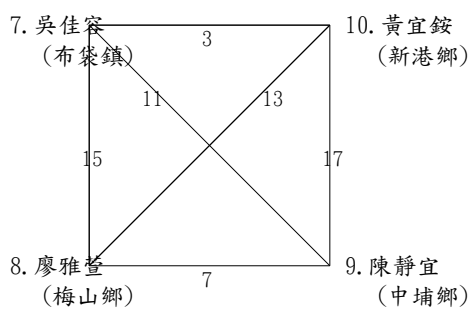

預賽 第D組

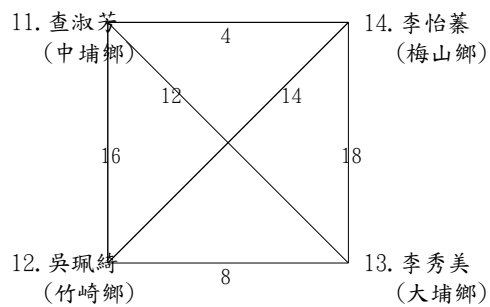

### 桌球社會女子組單打賽決賽

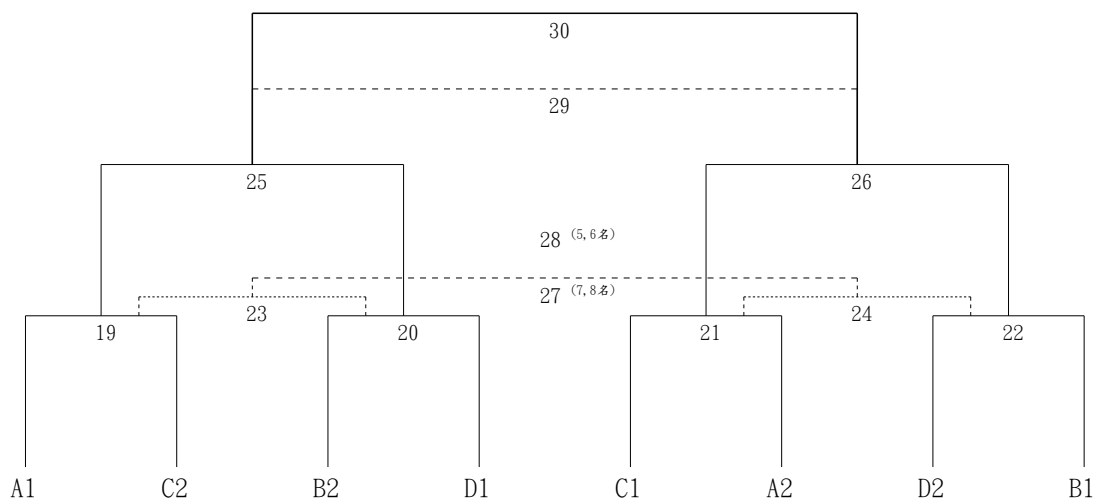

### 桌球社會女子組雙打賽

循環賽(4組)

3/21 09:20開始比  
大同中正堂

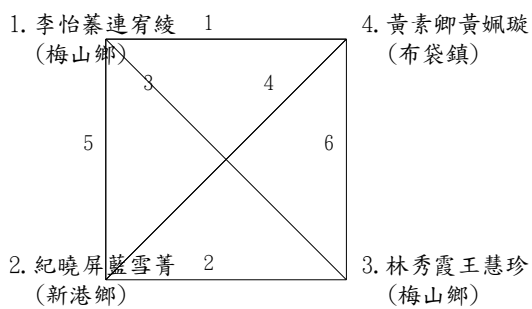

### 桌球國中男生組團體賽

單淘汰(2隊)

3/19 9:10開始比  
大同中正堂

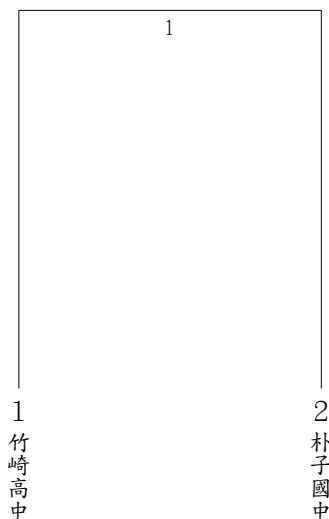

桌球國中男生組單打賽預賽 第A組

3/20 08:20開始比

大同中正堂

預賽 第B組

1. 林厚霖 (竹崎高中) ————— 1 ————— 2. 王俞翔 (永慶高中)

3. 邱珉晨 (竹崎高中) ————— 2 ————— 4. 李柏均 (太保國中)

預賽 第C組

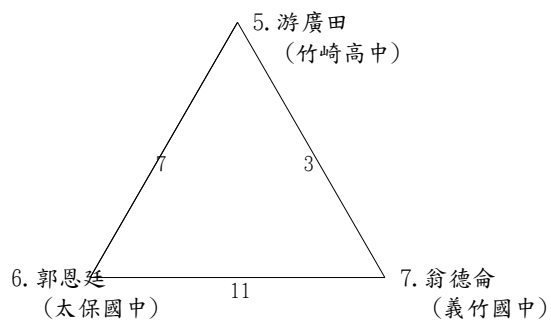

預賽 第D組

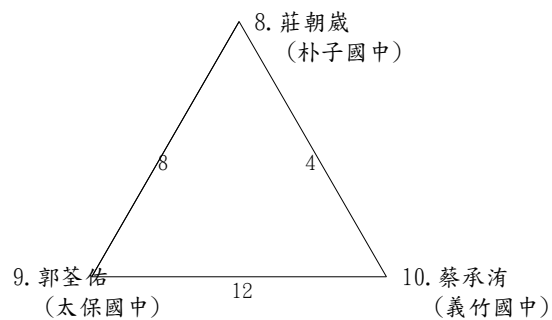

預賽 第E組

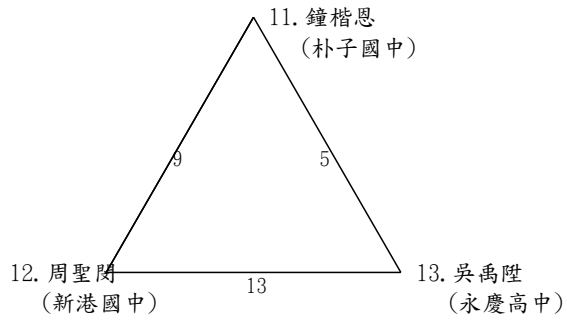

預賽 第F組

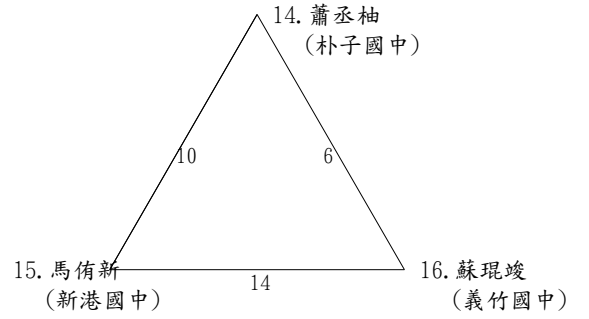

桌球國中男生組單打賽決賽

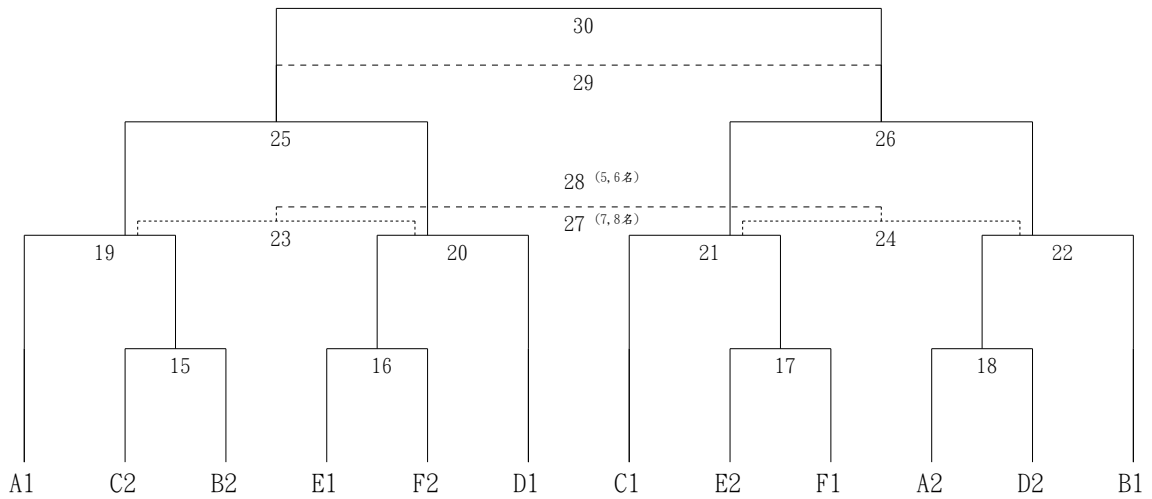



桌球國中男生組雙打賽預賽 第A組

3/19 10:50開始比

大同中正堂

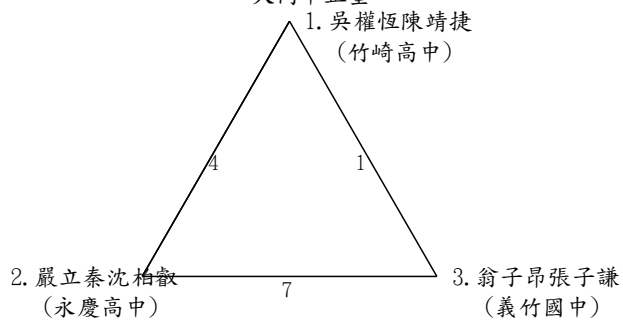

預賽 第B組

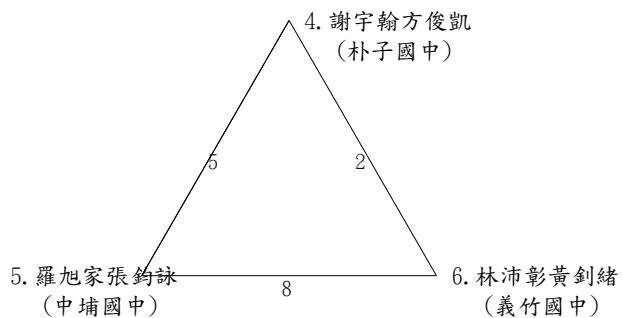

預賽 第C組

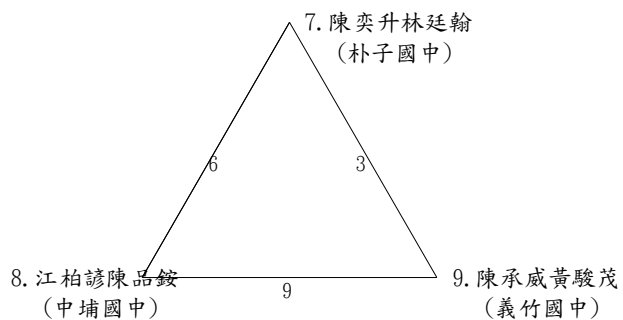

桌球國中男生組雙打賽決賽

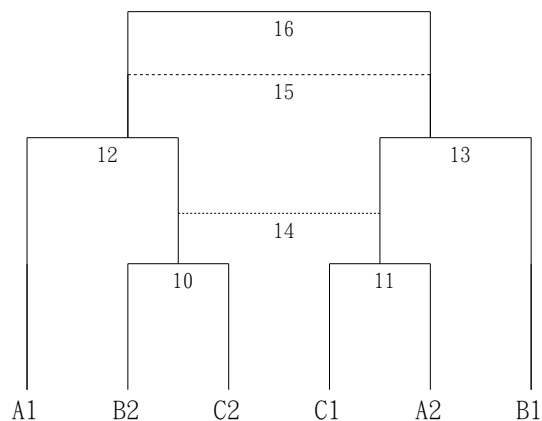

桌球國中男生組混合雙打

循環賽(4組)

3/19 11:50開始比

大同中正堂

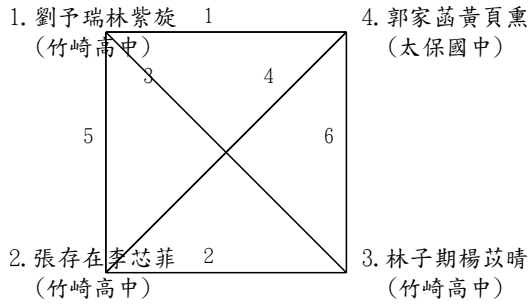

桌球國中女生組團體賽

循環賽(4隊)

3/19 9:10開始比

大同中正堂

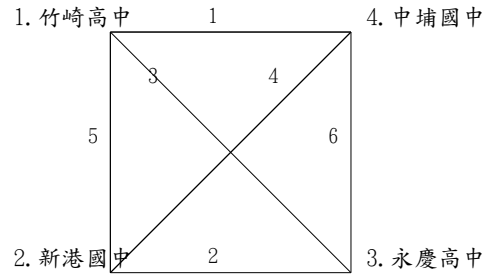

桌球國中女生組單打賽預賽 第A組

3/20 09:20開始比

大同中正堂

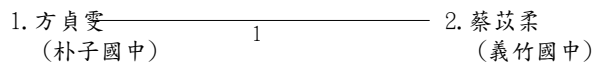

預賽 第B組



預賽 第C組

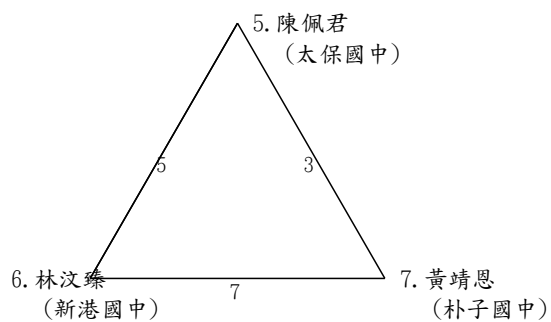

預賽 第D組

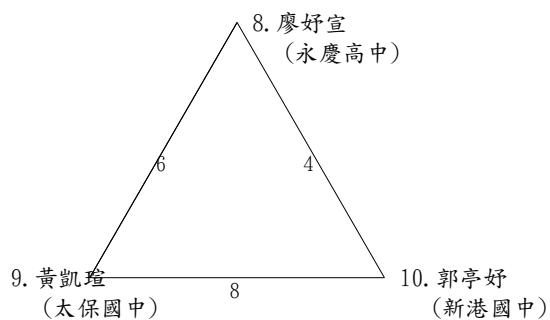

桌球國中女生組單打賽決賽

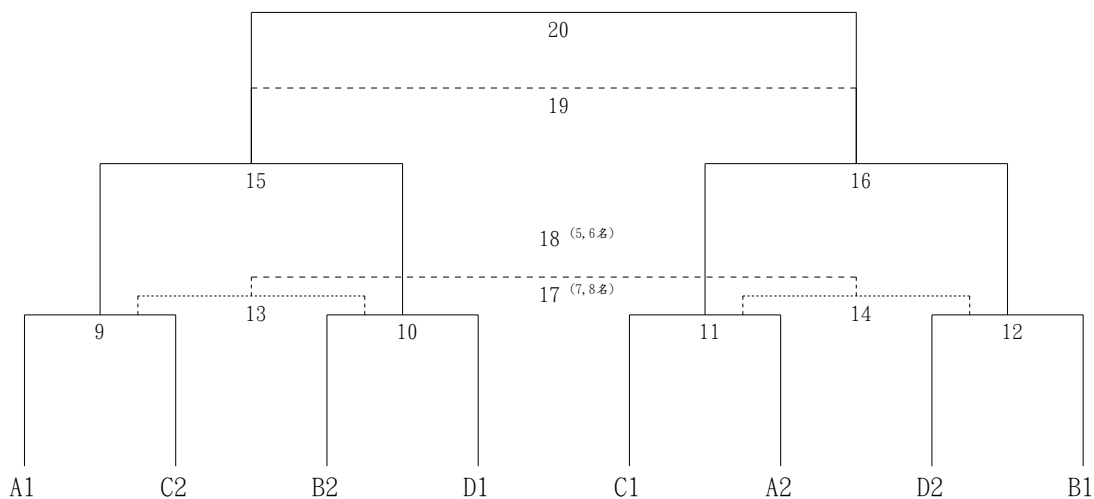

桌球國中女生組雙打賽預賽 第A組

3/19 11:50開始比

大同中正堂

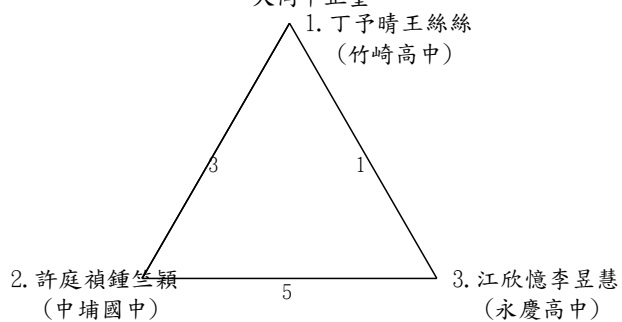

預賽 第B組

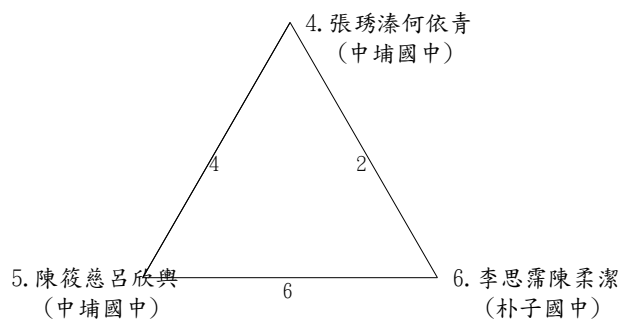

桌球國中女生組雙打賽決賽

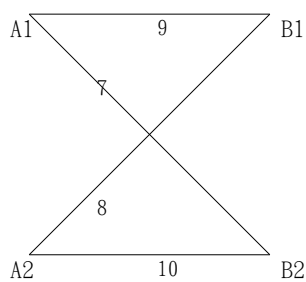

桌球國小高年級男生組團體賽預賽 第A組

3/20 08:20開始比

大同中正堂

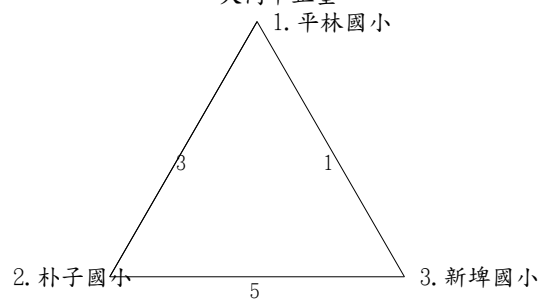

預賽 第B組

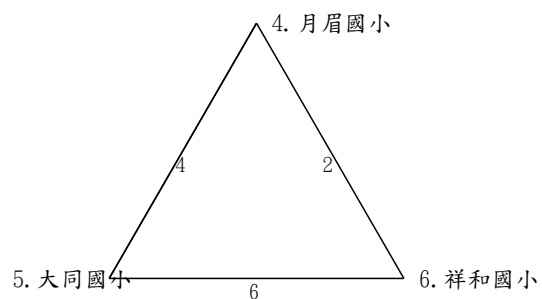

桌球國小高年級男生組團體賽決賽

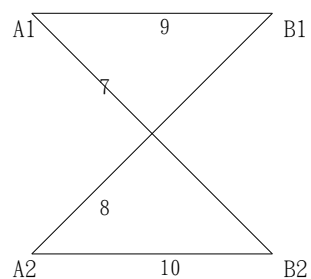

桌球國小高年級男生組單打賽預賽 第A組

3/19 8:20開始比  
大同中正堂

預賽 第B組

1. 林子期 (月眉國小) ————— 1 ————— 2. 黃羿理 (柳溝國小)

3. 侯胤丞 (大同國小) ————— 2 ————— 4. 黃苡宸 (祥和國小)

預賽 第C組

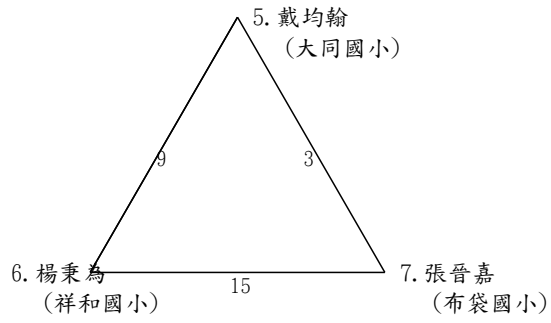

預賽 第D組

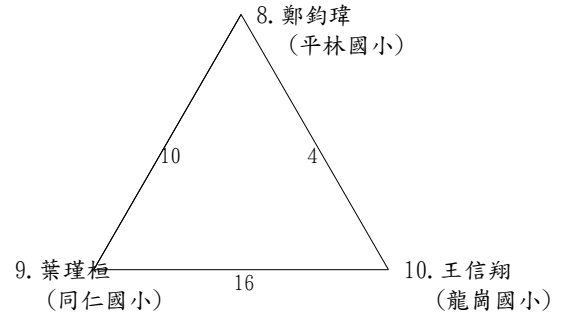

預賽 第E組

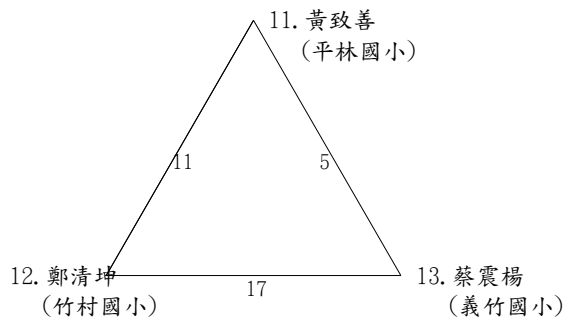

預賽 第F組

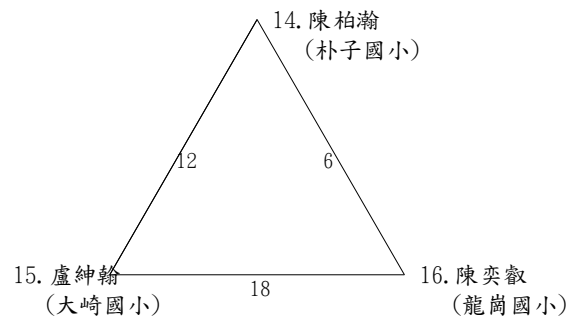

預賽 第G組

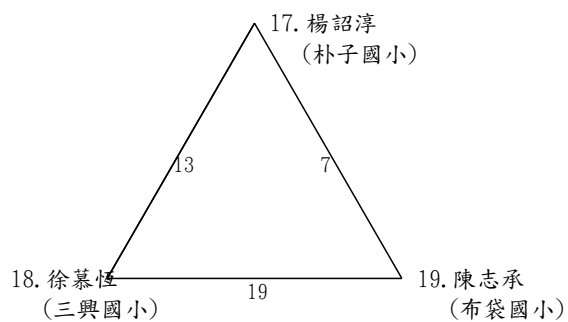

預賽 第H組

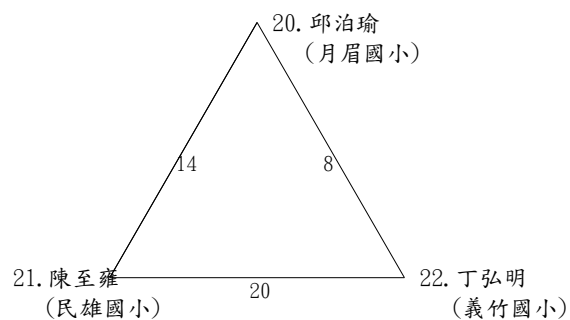

桌球國小高年級男生組單打賽決賽

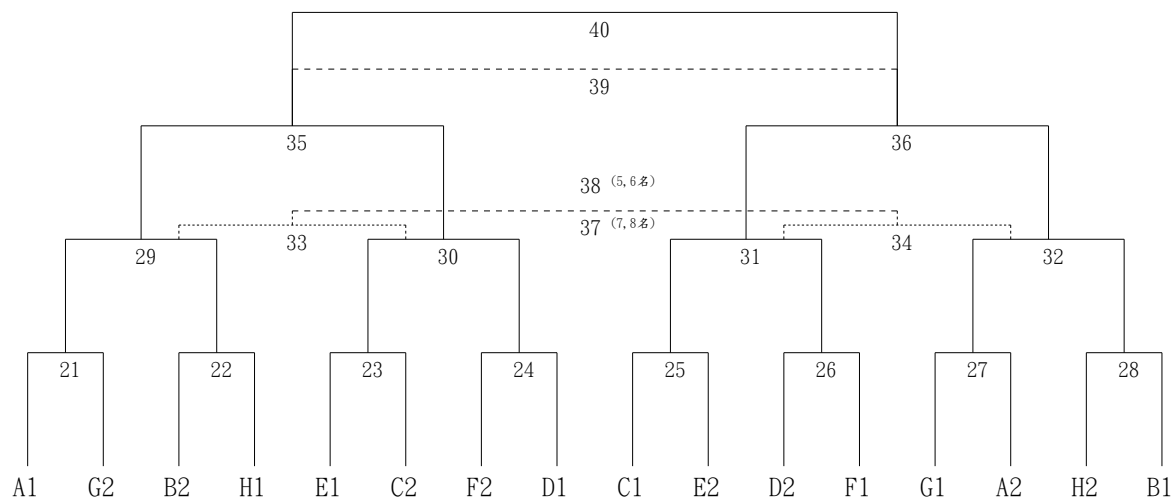

桌球國小高年級男生組雙打賽預賽 第A組

3/19 13:10開始比

大同中正堂

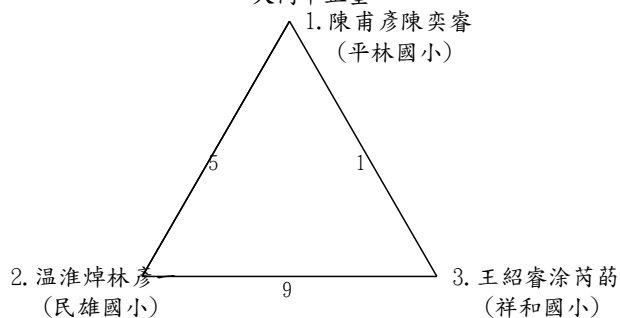

預賽 第B組

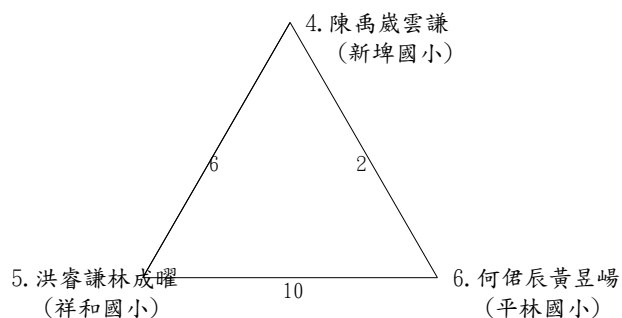

預賽 第C組

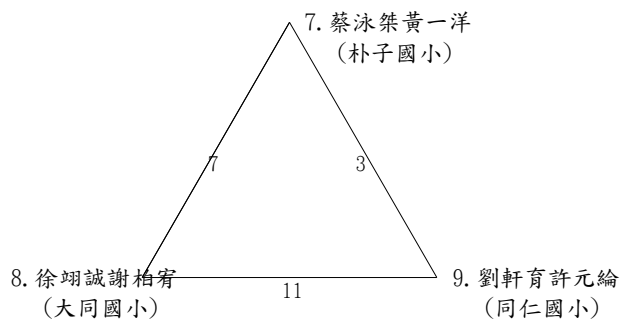

預賽 第D組

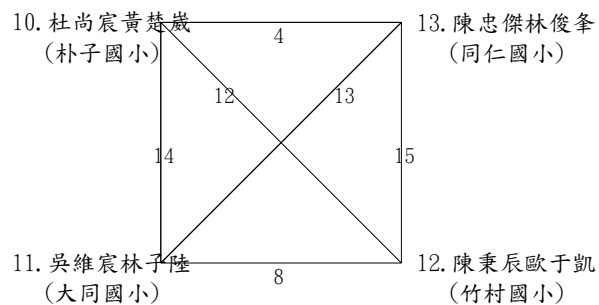



桌球國小高年級男生組雙打賽決賽

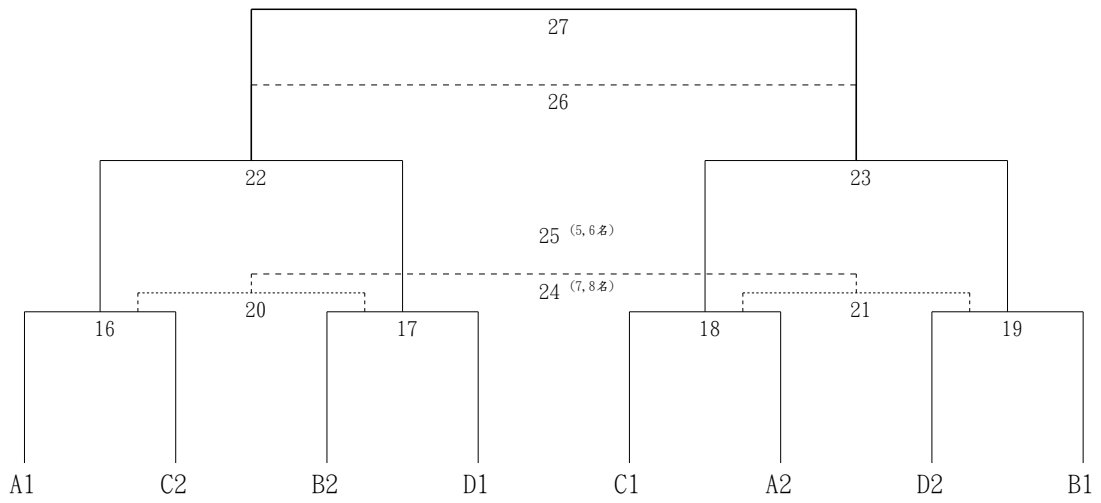

桌球國小高年級男生組混合雙打預賽 第A組

3/19 13:10開始比  
大同中正堂

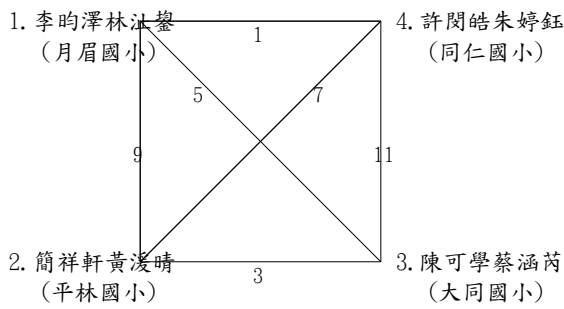

預賽 第B組

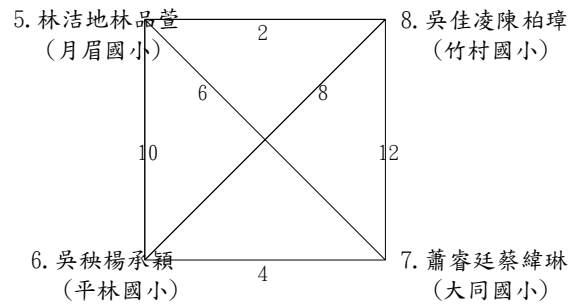

桌球國小高年級女生組團體賽

循環賽(5隊)

3/20 08:20開始比

大同中正堂

1. 大同國小

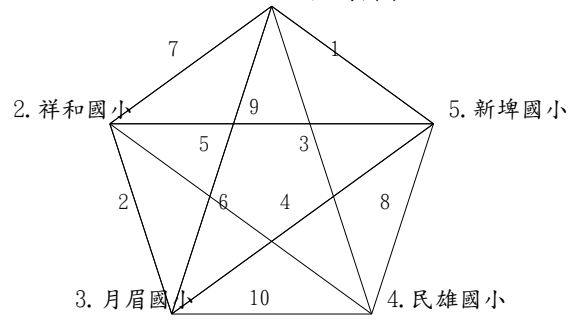

桌球國小高年級男生組混合雙打決賽

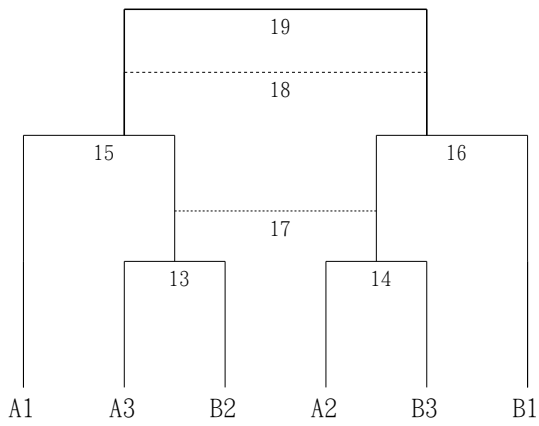

桌球國小高年級女生組單打賽預賽 第A組

3/19 8:20開始比

大同中正堂

1. 鄭芳宜

(民雄國小)

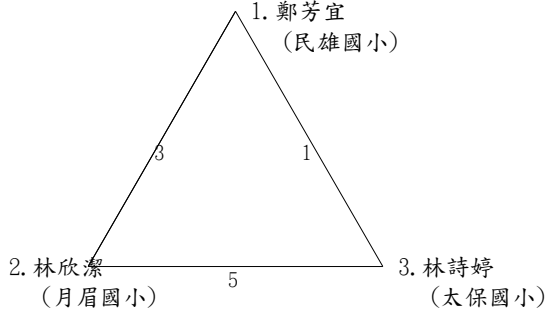

預賽 第B組

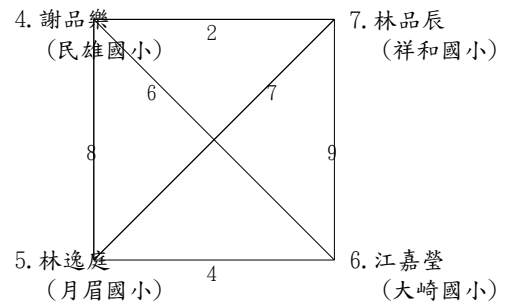

桌球國小高年級女生組單打賽決賽

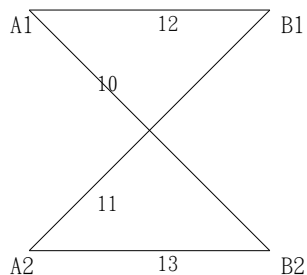

桌球國小高年級女生組雙打賽

循環賽(4組)

3/19 14:00開始比

大同中正堂

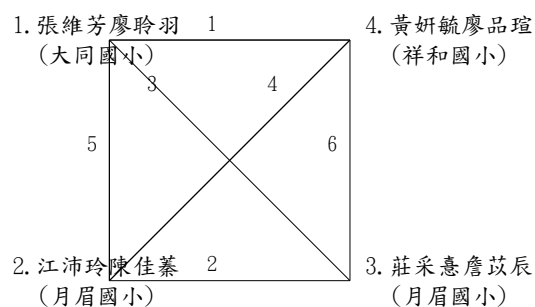

桌球國小中年級男生組團體賽預賽 第A組

3/21 08:20開始比

大同中正堂

1. 朴子國小

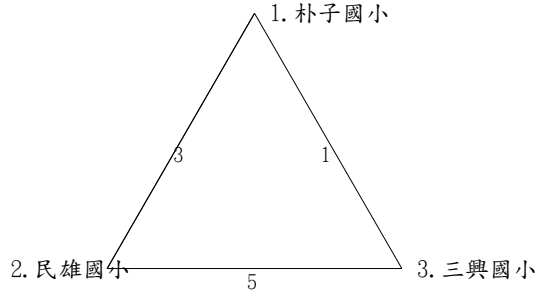

預賽 第B組

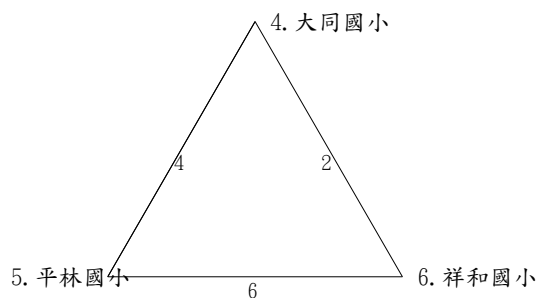

桌球國小中年級男生組團體賽決賽

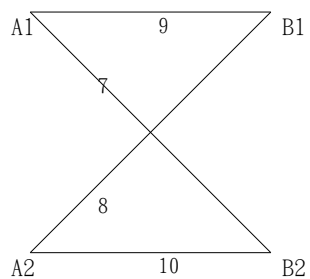

桌球國小中年級男生組單打賽預賽 第A組

3/21 13:40開始比  
大同中正堂

1. 林秉閔 (平林國小) ————— 1 ————— 2. 董穆凡 (三興國小)

預賽 第B組

3. 李子定 (平林國小) ————— 2 ————— 4. 林子宸 (月眉國小)

預賽 第C組

5. 吳智丞 (大同國小) ————— 3 ————— 6. 林沁磊 (三興國小)

預賽 第D組

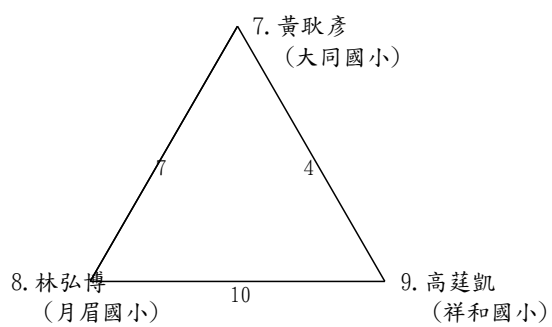

預賽 第E組

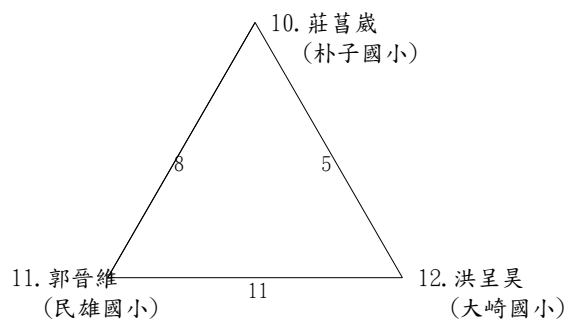

預賽 第F組

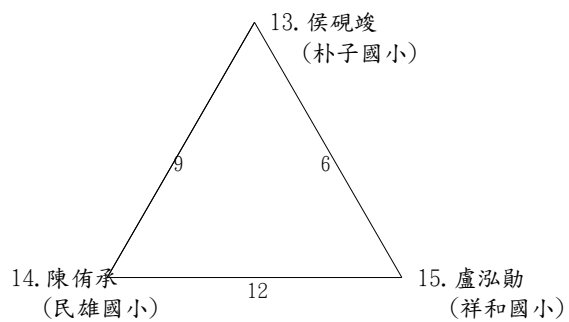



預賽 第C組

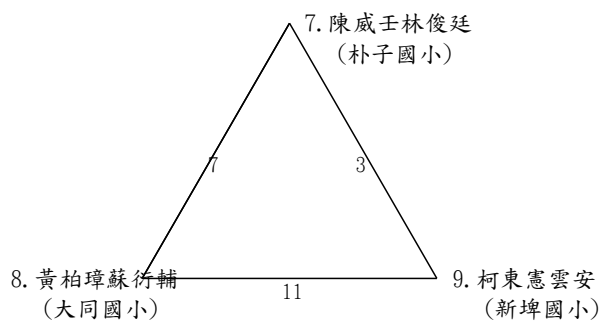

預賽 第D組

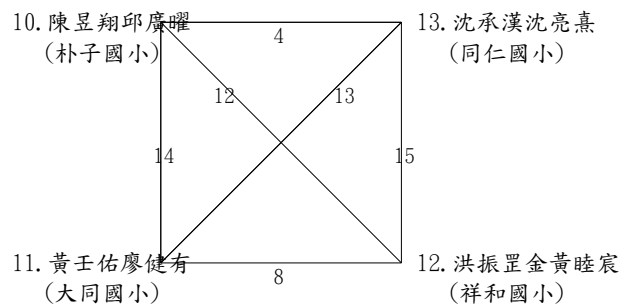

桌球國小中年級男生組雙打賽決賽

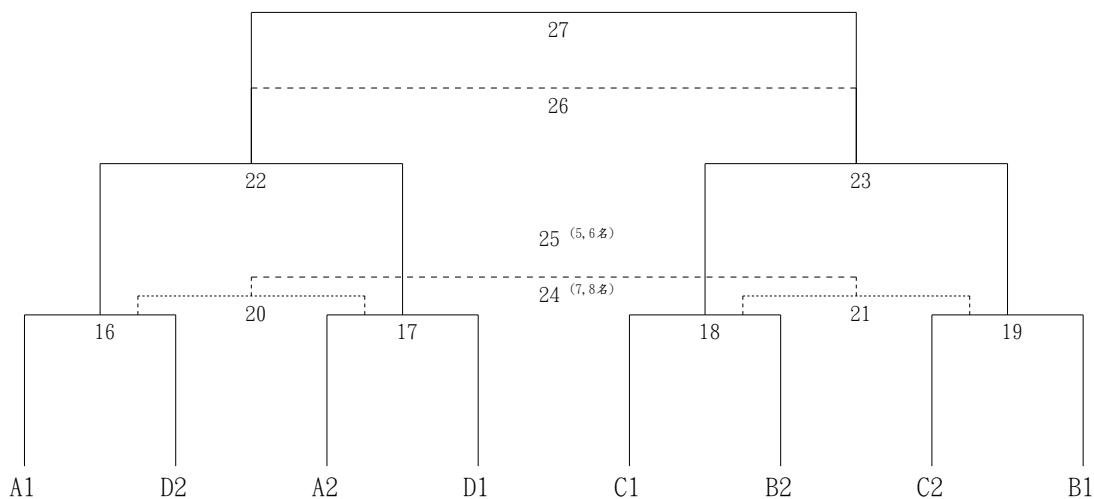

桌球國小中年級男生組混合雙打預賽 第A組

3/20 12:20開始比

大同中正堂

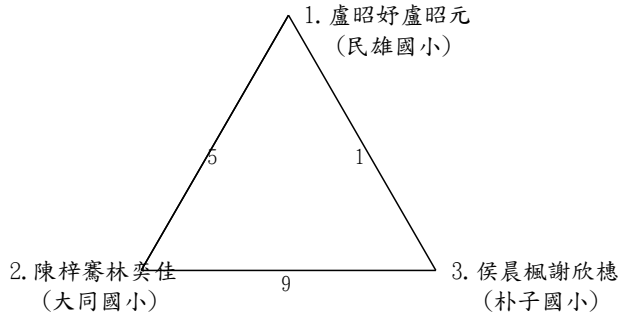

預賽 第B組

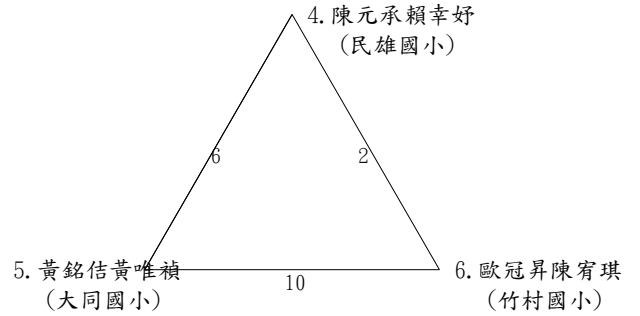

預賽 第C組

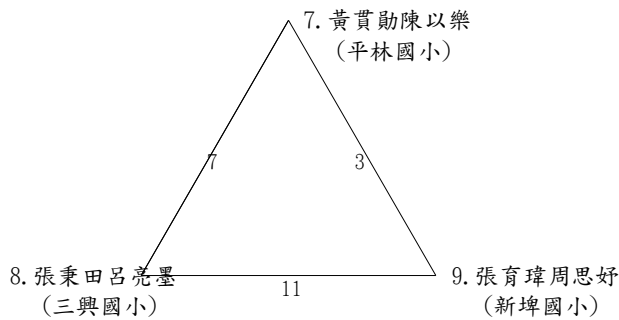

預賽 第D組

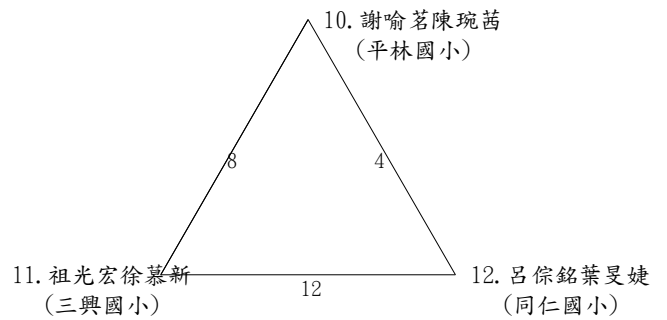



桌球國小中年級男生組混合雙打決賽

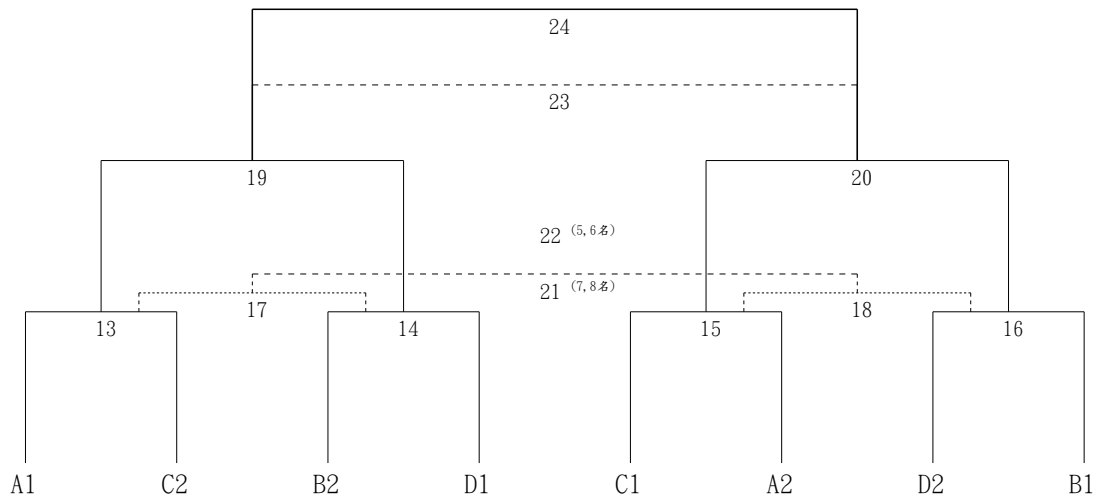

桌球國小中年級女生組團體賽預賽 第A組

3/21 08:20開始比  
大同中正堂

預賽 第B組

1. 平林國小 ————— 1 ————— 2. 祥和國小

3. 民雄國小 ————— 2 ————— 4. 竹村國小

預賽 第C組

預賽 第D組

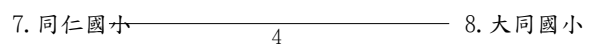
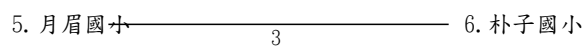

桌球國小中年級女生組團體賽決賽

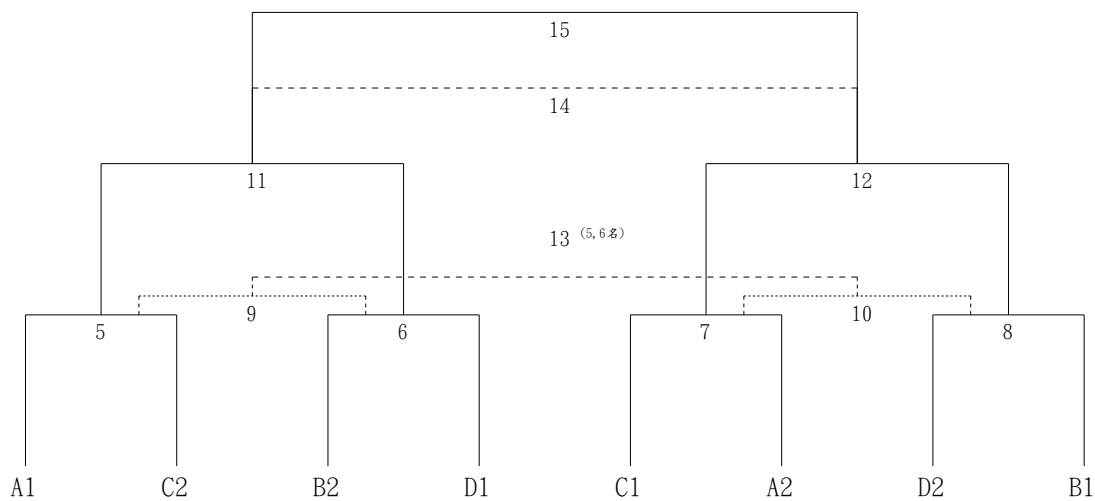

桌球國小中年級女生組單打賽預賽 第A組

3/21 12:20開始比

大同中正堂

預賽 第B組

1. 呂蘊蒔 (平林國小) ————— 1 ————— 2. 楊茲閔 (朴子國小)

3. 何妤妍 (民雄國小) ————— 2 ————— 4. 黃鈴煊 (朴子國小)

預賽 第C組

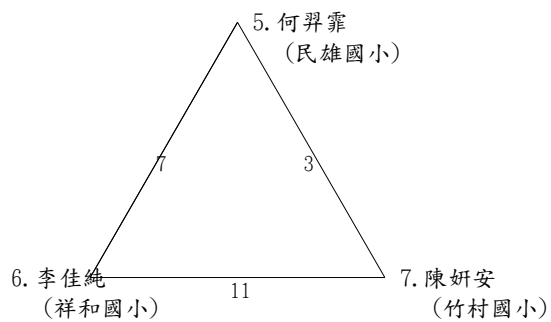

預賽 第D組

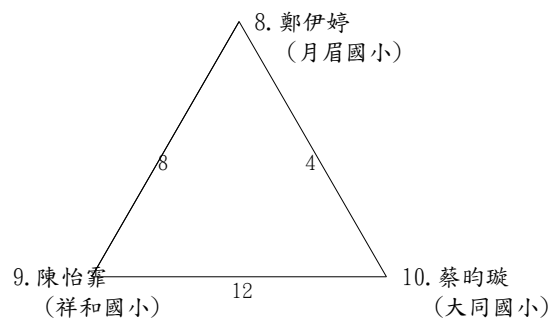

預賽 第E組

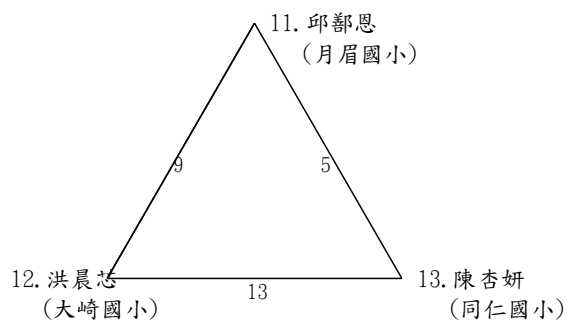

預賽 第F組

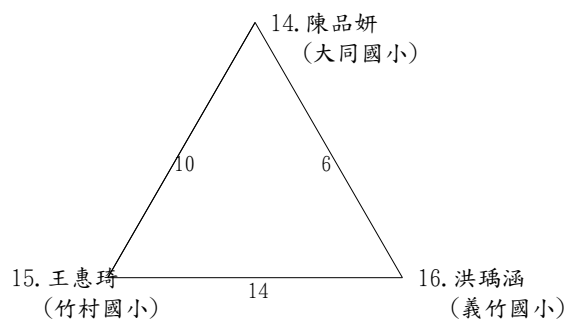

桌球國小中年級女生組單打賽決賽

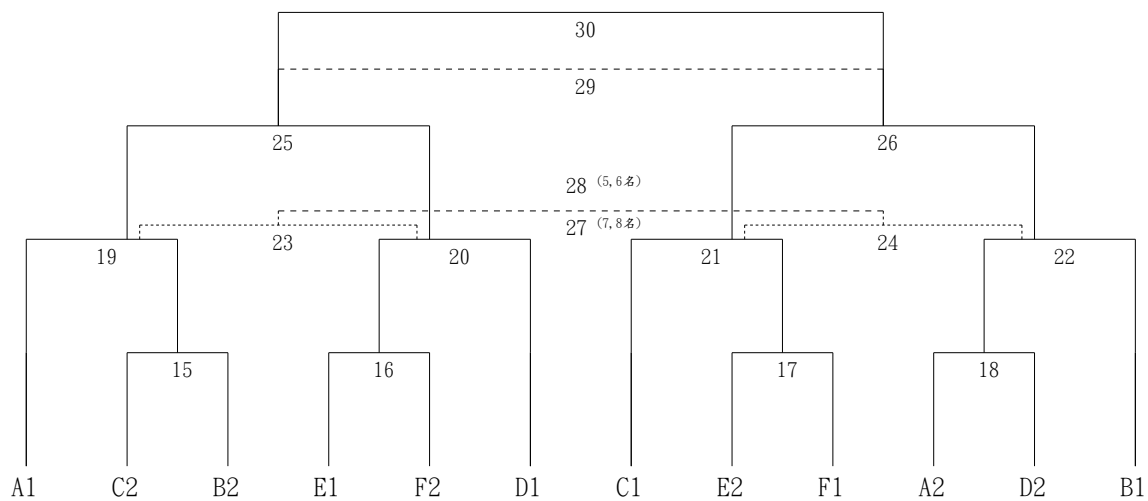

桌球國小中年級女生組雙打賽預賽 第A組

3/20 13:20開始比

大同中正堂

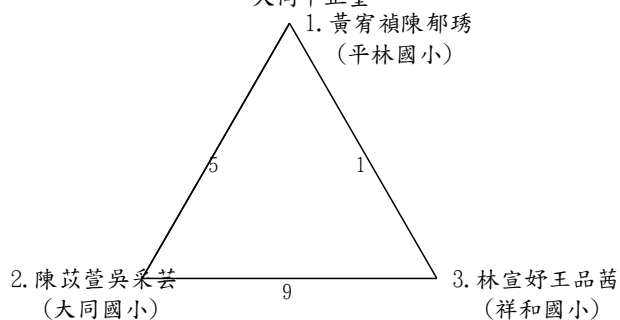

預賽 第B組

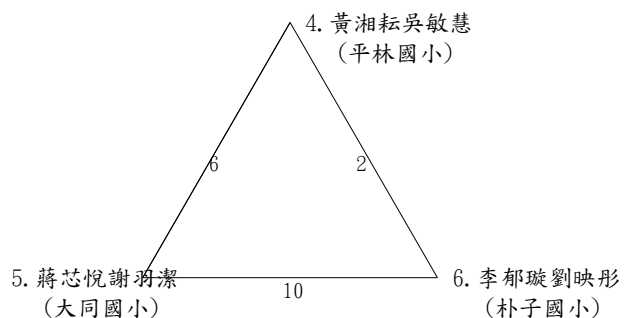

預賽 第C組

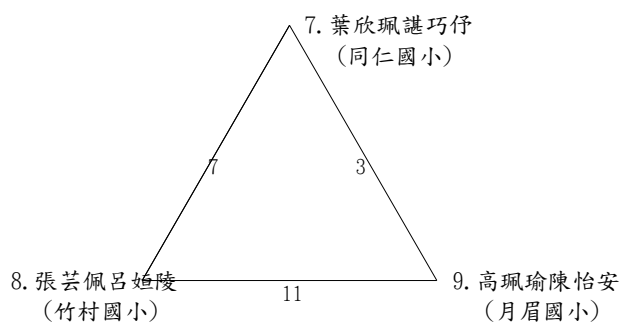

預賽 第D組

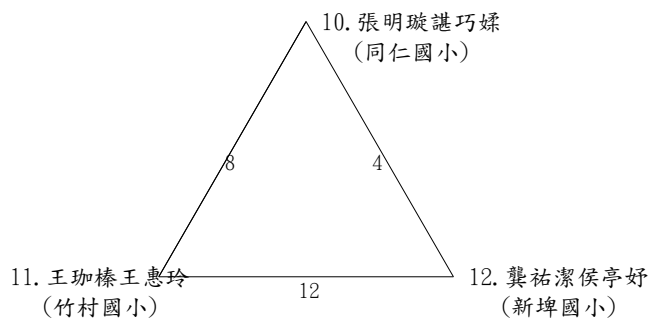

桌球國小中年級女生組雙打賽決賽

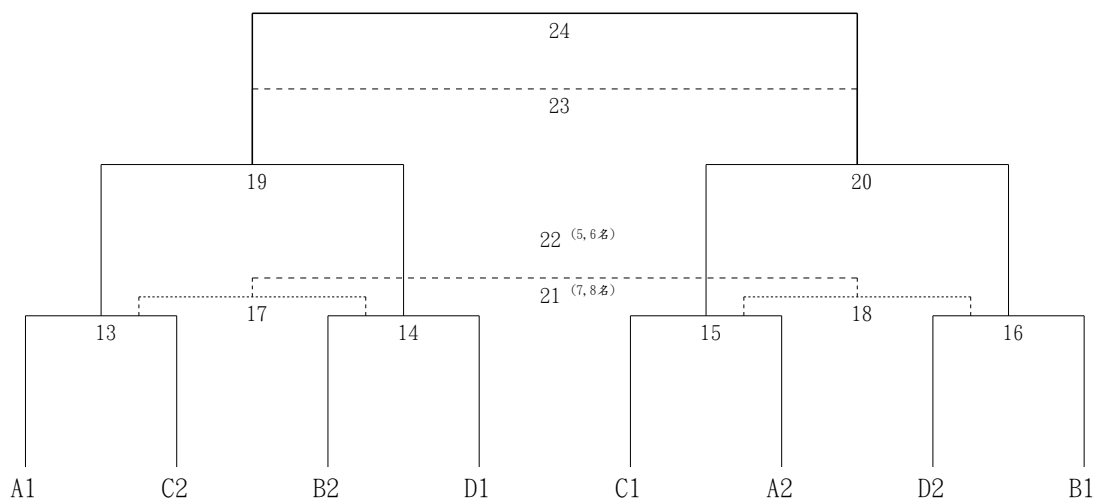

組別 時間		嘉義縣114年全縣運動會桌球賽賽程總表									
		國中男團	國中女團	國中男雙	國中混雙	國中女雙	國小高男單	國小高女單	國小高男雙	國小高女雙	國小高混雙
3月19日	08:20						預賽	預賽			
	09:10	1	1~2								
	10:00		3~4				決賽	決賽			
	10:50		5~6	預賽							
	11:50			決賽	決賽	預賽					
	13:10					決賽			預賽		預賽
	14:00									決賽	
	15:00								決賽		決賽
組別 時間	國中男打	國中女單	國小高男團	國小高女團	國小中男雙	國小中女雙	國小中混雙				
3月20日	08:20	預賽		1~2	1~2						
	09:20		預賽	3~4	3~4						
	10:20	決賽		5~6	5~6						
	11:20		決賽	7~8	7~8	預賽					
	12:20			9~10	9~10			預賽			
	13:20							預賽			
	14:20					決賽	決賽	決賽			
組別 時間	社男雙打	社女雙打	社會混雙	國小中男團	國小中女團	國小中男單	國小中女單				
3月21日	08:20	預賽			1~2	1~4					
	09:20		決賽		3~4	5~8					
	10:20	決賽			5~6	9~12					
	11:20			預賽	7~8	13~15					
	12:20				9~10			預賽			
	13:40			決賽				預賽			
	15:00							決賽	決賽		
組別 時間	社會組男團	社會組女團		社男單打	社女單打						
3月22日	08:20				預賽						
	10:00				決賽	預賽					
	11:20	1~3				決賽					
	12:20	4~6									
	13:20	7~9	13:50	1~2							
	14:20	10.11	14:40	3~4							
	15:10	12.13	15:40	5~6							
	16:00	14~16									