

嘉義縣113年全縣運動會開幕典禮流程表

(113年3月19日假嘉義縣立體育館舉行)

時間	活動程序	活動單位	備註
08：00	運動員集結		運動員於體育館西側集合 運動員進場 預備
08：15	暖場表演活動	活動組	重寮國小隍將舞
08：30	典禮開始	典禮組	
08：31	主席就位	恭請 翁縣長	
08：32	運動員進場	各鄉鎮市代表隊	
08：46	唱國歌		東石國中合唱團領唱
08：49	主席致詞	恭請 翁縣長致詞	
08：54	來賓致詞	請 翁縣長邀請	
08：57	會旗進場		東石國中六名同學 掌大會會旗進場 東石國中二名同學 擔任升旗手
	升會旗		
09：05	運動員宣誓		
09：07	裁判宣誓		
09：09	聖火進場	聖火組	
	點燃勝利之火		
09：15	禮成	運動員退場	

開幕典禮程序

(113年3月19日 星期二)

序幕 (上午8時15分)

重寮國小隍將舞表演

開幕式 (上午8時30分)

- | | |
|-----------------|-------------|
| 1. 嘉義縣113年全縣運動會 | 9. 升會旗 |
| 2. 典禮開始 (奏樂) | 10. 運動員宣誓 |
| 3. 主席就位 | 11. 裁判宣誓 |
| 4. 運動員進場 | 12. 聖火進場 |
| 5. 全體肅立 唱國歌 | 13. 點燃聖火 |
| 6. 主席致詞 | 14. 禮成 (奏樂) |
| 7. 來賓致詞 | 15. 運動員退場 |
| 8. 會旗進場 | |

運動員宣誓誓詞

我們為倡導國民體育，用運動來增強身心健康，以競賽促進技能水準，決心遵守大會各項競賽規則並服從裁判之判決。

運動員

謹 誓

中華民國113年3月19日

裁判員宣誓誓詞

我謹代表全體裁判員宣誓：在本屆運動會中，我們將恪遵大會一切規章，以公正、公平的態度執行裁判工作，準確且順利完成任務。

裁判

謹 誓

中華民國113年3月19日

開幕典禮須知

- 一、出場人員：各單位職隊員最多20人參加大會開幕典禮。
- 二、開幕典禮集合時間及地點：3月19日（星期二）上午八時三十分舉行。各單位應於是日上午八時前到達嘉義縣立體育館（朴子市）西側集合。
- 三、服裝：除大會裁判另有規定之外，由參加單位自行規定，但須整齊劃一。
- 四、宣誓：宣誓代表跑步至宣誓台，右臂上舉朗讀誓詞，宣誓時各參賽單位旗下傾斜四十五度，宣誓完畢各單位旗復原，宣誓代表跑回原處。
- 五、退場：由司儀人員發口令，依指導人員之指導向左右兩側依序退場。各單位不得滯留場內或離隊攝影等事宜。

※各單位進場順序：

- | | | | | | |
|---------|---------|---------|---------|---------|----------|
| 1. 朴子市 | 2. 太保市 | 3. 大林鎮 | 4. 布袋鎮 | 5. 六腳鄉 | 6. 東石鄉 |
| 7. 新港鄉 | 8. 義竹鄉 | 9. 民雄鄉 | 10. 鹿草鄉 | 11. 溪口鄉 | 12. 水上鄉 |
| 13. 中埔鄉 | 14. 梅山鄉 | 15. 竹崎鄉 | 16. 大埔鄉 | 17. 番路鄉 | 18. 阿里山鄉 |

附件三 開幕典禮 各單位進場及集結位置圖

南

四維路一段

停車場

朴子市體育會

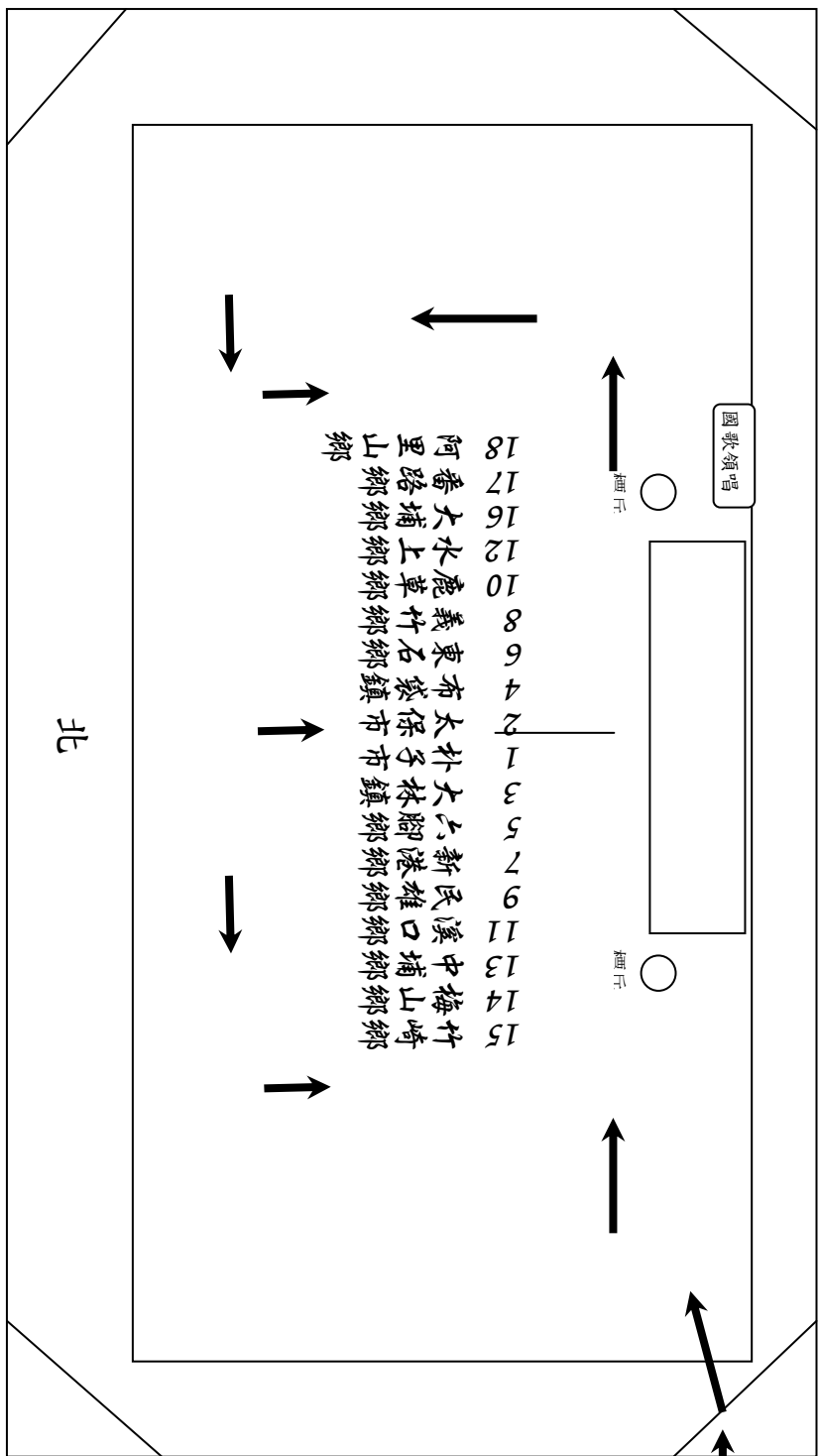

北

東

運動員集結區 8:00

1. 朴子 2. 太保 3. 大林...

西

2樓看台 觀禮位置

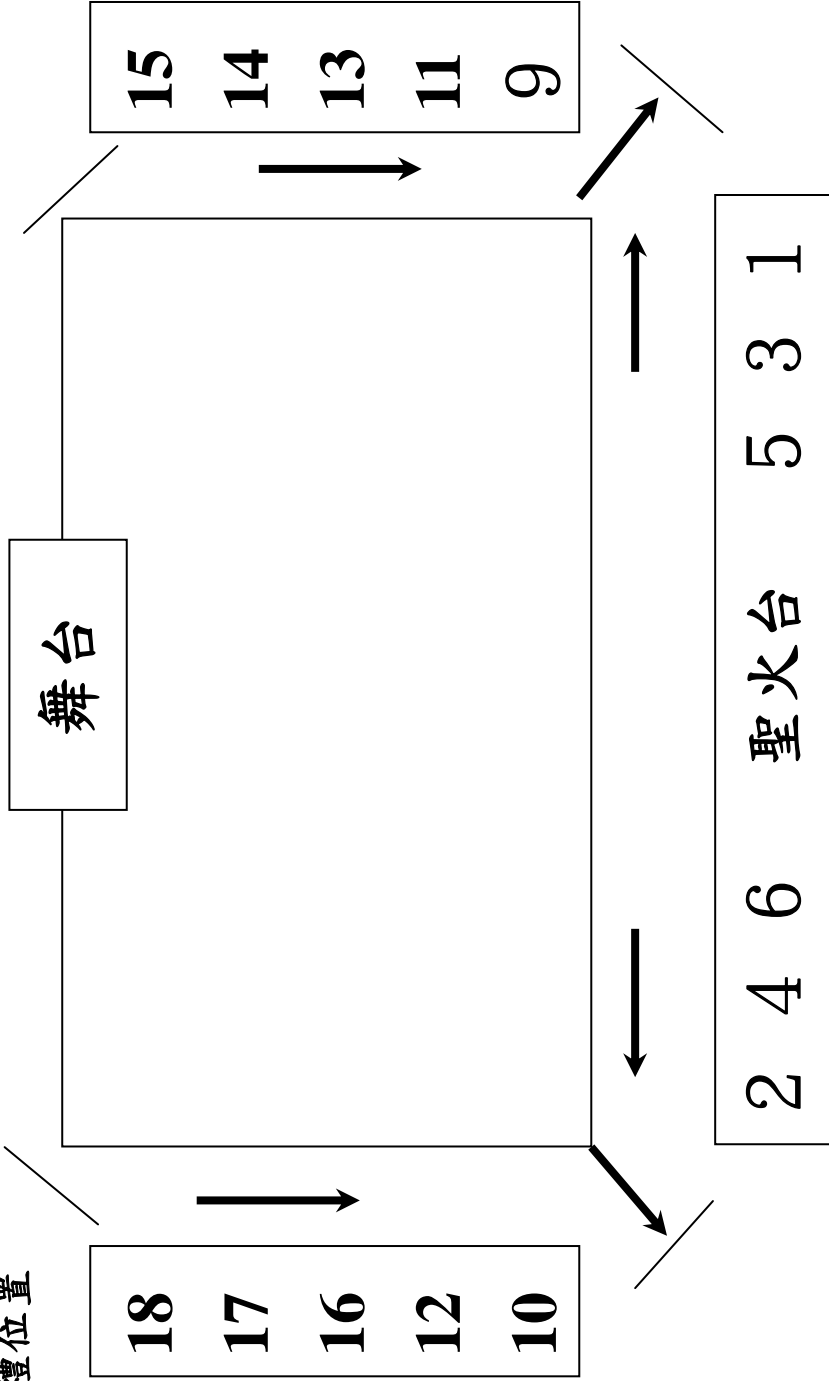

嘉義縣 113 年全縣運動會競賽規程

- 第一條 競賽宗旨：推展本縣體育活動、提高運動技術水準，選拔優秀選手代表本縣參加全國性運動賽會。
- 第二條 競賽日期：於中華民國 113 年 3 月 15 日至 4 月 1 日期間辦理。
※各競賽種類詳細競賽地點、日期，另訂於各競賽技術手冊中。
※競賽期間，若本縣宣布停班、課（颱風假），則賽會得順延舉行，請隨時注意縣府公告。
- 第三條 主辦單位：嘉義縣政府
- 第四條 承辦單位：嘉義縣體育會、蒜頭國小
- 第五條 協辦單位：
(一) 嘉義縣中小學體育促進會
(二) 嘉義縣警察局、嘉義縣衛生局、朴子市公所、東石國中、朴子國中、朴子國小、月眉國小、隙頂國小、布袋國小、菁埔國小、民雄國小、港墘國小、大崙國小、內埔國小、民雄國中、大同國小、大林國小、永慶高中、太保國中、民雄國中、梅山國中、三和國小、六嘉國中、朴子柔道訓練站、新港鄉大潭精忠廟。
(三) 嘉義縣體育會田徑委員會、嘉義縣體育會游泳委員會、嘉義縣體育會足球委員會、嘉義縣體育會排球委員會、嘉義縣體育會籃球委員會、嘉義縣體育會網球委員會、嘉義縣體育會軟式網球委員會、嘉義縣體育會桌球委員會、嘉義縣體育會羽球委員會、嘉義縣體育會跆拳道委員會、嘉義縣體育會柔道委員會、嘉義縣體育會角力委員會、嘉義縣體育會槌球委員會、嘉義縣體育會射箭委員會、嘉義縣體育會慢速壘球委員會、嘉義縣體育會木球委員會、嘉義縣體育會舞蹈運動委員會、嘉義縣體育會滾球委員會、嘉義縣體育會獨木舟暨輕艇龍舟委員會。
- 第六條 參賽單位：朴子市、太保市、布袋鎮、大林鎮、水上鄉、民雄鄉、六腳鄉、新港鄉、竹崎鄉、溪口鄉、鹿草鄉、東石鄉、中埔鄉、義竹鄉、番路鄉、梅山鄉、大埔鄉、阿里山鄉。
- 第七條 參賽資格：
一、社會組：(1) 凡嘉義縣民（需於 113 年 1 月 1 日前即設籍嘉義縣），得選擇代表縣屬任一鄉鎮市（如本規程第六條參賽單位）報名參賽（僅可選擇一鄉鎮市，不得重覆）。
若同一選手跨競賽種類參賽，其所有報名競賽種類需代表同一鄉鎮市。
(2) 選手若選擇代表非原設籍鄉鎮市出賽，報名前應先取得非原設籍鄉鎮市公所同意（請填具報名參賽申請表一如附件 5 向非設籍鄉鎮市公所申請）
二、國中組：就讀縣內國中學生，且在賽會期間仍具有國中學籍者，應代表該校所在鄉（鎮市）參賽。
三、國小組：就讀縣內國小學生，且在賽會期間仍具有國小學籍者，應代表該校所在鄉（鎮市）參賽。
四、選手身心狀況：由選手自行（或參酌醫師建議）評估身心健康情況，合於參加劇烈運動競賽者，方得報名參賽。
五、所有選手皆須填具選手保證暨個人資料授權同意書（如附件一），國中組選手請各校提供學生證影本，國小組選手請各校製作在學證明書（如附件二），交由所代表鄉鎮市公所留存備查。

六、每一位選手至多得參加3種不同競賽種類（此3不同競賽種類，皆須代表同一鄉鎮市）。

七、選手出場比賽時應攜帶大會製發選手證，社會組選手另需攜帶身分證明文件，以備查驗。

第八條 競賽種類、分組及競賽地點：

編號	競賽種類		競賽分組	競賽地點	競賽聯絡人	競賽日期
1	田徑		社男、社女 國男、國女 小男、小女 小男五、小女五	東石國中	吳宗成 0935-350340 陳秀珠 0928-701510	3/19-21
2	游泳		社男、社女 小高男、小高女 小中男、小中女 小低男、小低女	嘉義縣立游泳池	劉盈傑 0932-807030	3/31-4/1
3	足球		社男、社女 國男、國女 小男、小女	嘉義縣立田徑場	李永山 0933-379113	3/19-3/24
4	排球		社男、社女 國男、國女 小六男、小六女 小五男、小五女	朴子國中	呂坤峰 0955-636759	3/30-4/1
5	籃球		社男、社女 國男、國女 小男、小女	嘉義縣立體育館	林毓軒 0935-259212	3/20-3/24
6	網球		社男、社女 國男、國女 小男、小女	東石高中網球場	陳建評 0910-838538	3/30-4/1
7	軟式網球		社男、社女 小六男、小六女 小五男、小五女	三和國小	江婉綺 0928-779255	3/16-3/17
8	桌球		社男、社女 國男、國女 小高男、小高女 小中男、小中女	大同國小	姚博文 0932-890166	3/20-3/23
9	羽球		社男、社女 國男、國女 小男、小女	大林國小	凌照珈 0978793317	3/20-3/23
10	跆拳道	品勢	社男、社女 國男、國女 小男、小女	永慶高中	許志耀 0932-663411 陳世凱 0921-064050	3/23-3/24
		對打	社男、社女 國男、國女			

		小男、小女			
11	角力	社男、社女 國男、國女 小男、小女	太保國中	莊淑雅 0952-885722	3/22-3/23
12	柔道	社男、社女 小男、小女	朴子柔道館	涂阿絹 0915-586798	3/21
13	槌球	社男、社女	灣橋長青槌球場	楊嘉恩 0929-900575	3/23-3/24
14	射箭	社男、社女 國男、國女 小男、小女	民雄國中	何進良 0919-794387	3/23
15	木球	社男、社女 國男、國女 小男、小女	梅山國中	蘇皇助 0939-018060	3/24 及 4/1
16	慢速壘球	社會組	嘉義縣棒壘球 園區	黃淑瑜 0932-835998	3/23-3/24
17	滾球	社男、社女 國男、國女 小男、小女	六嘉國中	葉佳叡 0911-164550	3/20-3/22
18	輕艇	社男、社女 小高男、小高女 小中男、小中女	新港鄉大潭岳 湖水域	尤為立 0960-023572	3/15
19	舞蹈運動	社會組 國中組 國小組 青少組	朴子國小	方文琪 0980-322302	5/12

※開幕典禮茲定於 113 年 3 月 19 日上午 8 時 30 分假嘉義縣立體育館舉行。請各公所派員前往參加，每鄉鎮市至少 20 名。

第九條 各競賽種類及項目舉行比賽條件：各競賽種類有 2 隊或 2 人（含）以上報名，方得排定賽程競賽。

第十條 註冊、單位報到及會議：

一、參賽單位應於規定時間內辦理註冊。

二、各項註冊規定如下：

（一）凡參加競賽各單位隊（職）員，應由鄉鎮市公所辦理正式註冊手續，鄉鎮市公所受理註冊資料於 1 月 15 日至 1 月 29 日為鄉鎮市公所收件日，逾時不候。

（二）註冊、賽程抽籤日期（地點）訂定如下：

1、網路報名網址：嘉義縣體育競賽資訊系統 <https://sport.cyc.edu.tw>

※網路報名註冊說明會於 1 月 3 日（星期三）下午 2 時假嘉義縣政府 2 樓電腦教室召開。

2、註冊資料於報名截止日後，不得以任何理由再行更改(含增刪人員、修改組別、量級等)。請務必與領隊、教練、管理審慎把關，避免影響選手權益。

3、相關賽程由競賽組召集各參賽單位公開抽籤(或按各競賽種類運動規則規定編排之)，球類及技擊等競賽種類賽程抽籤編排，於2月26日(星期一)上午10時，在嘉義縣政府2樓電腦教室舉行(不再另行通知)。請各單項委員會務必派人主持抽籤並編排賽程，另各參賽單位需派代表參加賽程抽籤(未出席單位由競賽組代抽，對抽籤結果不得異議)。

三、各參賽單位應組織代表團與會，其組織成員依照下列規定辦理：

(一)團本部：各鄉鎮市得組織團本部，並設有總領隊、總幹事、總教練、總管理各1人及幹事若干人，負實際指導及管理並與大會聯繫之責。

(二)各競賽種類：至多得各設領隊1人、管理1人、教練3人。

四、單位報到：各單位應於各競賽種類比賽首日之賽前1小時向各場地競賽組辦理報到手續(各競賽種類如有特別規定者從其規定)。

五、總領隊會議：3月13日(星期三)上午10時，於嘉義縣立田徑場會議室舉行(不再另行通知)。

六、各競賽種類技術會議及裁判會議：由各單項委員會自行訂定日期(請詳技術手冊)。

第十一條 競賽秩序：

一、各種類運動競賽秩序，由大會競賽組公開抽籤或按各種類運動規則規定編排之。

二、凡賽程種類、項目之時間衝突，不得請求變更或調整。

三、各單位參加競賽，不論團體或個人項目，凡經註冊務須出場比賽，不得任意棄權。

各單位選手參加比賽服裝由各鄉鎮市訂定，以統一整齊美觀為原則。

四、各競賽種類賽程一經排定公布，非經競賽組同意，不得變更或調整。

第十二條 獎勵：

一、績優個人及團隊獎勵，依註冊報名隊(人)數，按下列名額錄取：

(一)二隊(人)或三隊(人)各錄取一名。

(二)四隊(人)各錄取二名。

(三)五隊(人)各錄取三名。

(四)六隊(人)各錄取四名。

(五)七隊(人)各錄取五名。

(六)八隊(人)各錄取六名。

(七)九隊(人)各錄取七名。

(八)十隊(人)(含)以上錄取八名。

二、各競賽種類團體成績前3名(田徑前4名)單位頒發獎盃。

各分項(量級)成績達獎勵錄取名次標準選手頒發獎牌(第1名—第3名)或獎狀(第1名—第8名)

三、團體成績計算方式：參照競賽總則，依各競賽種類分項技術手冊內容分別訂定之。

四、第一、二項之獎勵須符合第一項錄取優勝名次規定方得給獎。

五、田徑、游泳之接力項目頒獎名單以參加決賽運動員為準。

六、各組競賽種類團體成績獲優勝名次(錄取名額如第十二條第一項)，由縣府統一發給獎狀，每人至多3張為限。(以秩序冊為主)

七、各競賽分項獲頒獎狀選手，其指導教練(以秩序冊為主)給予獎狀一張，同一教練至多三張為限。

第十三條 申訴：

- 一、關於運動員資格申訴問題，應以書面（附件三運動員資格申訴書）向大會競賽組正式提出。
- 二、各項競賽申訴案件，應由各單位相關競賽項目之領隊或教練簽章，以書面（附件四競賽事項申訴書）向審判委員會正式提出。
- 三、關於競賽方面所發生之問題，除當時用口頭申訴外，仍須依照本規程有關規定於該項競賽成績宣布後之30分鐘內，補具正式手續提出，否則概不受理。
- 四、任何申訴均應繳交保證金新台幣壹仟元，如經裁定其申訴理由未成立時，得將其保證金沒收充作獎品費用。
- 五、比賽進行當中，各單位職員及運動員不得當場直接質詢裁判員。

第十四條 比賽爭議之判定：

- 一、規則有明文規定者，以裁判之判決為終決。
- 二、規則無明文規定者，由該競賽種類之審判委員會議判決之，其判決為終決。

第十五條 罰則：

- 一、個人比賽項目之運動員，在大會比賽期間倘有不合資格（如資格不符、越級比賽或冒名頂替）而出場參加比賽時，一經證實即取消比賽資格及個人已得或應得之名位及分數。參加團體比賽（含接力、雙打賽、團體賽等）運動員，在大會比賽期間倘有資格不符、冒名頂替等而出場參加比賽者，一經證實取消該隊在該項比賽中所得之名位及分數。
- 二、球類及團隊組比賽之運動員，在大會比賽時間倘有不合資格（如有資格不符或冒名頂替等）。而出場比賽者，一經證實即取消該隊比賽之資格，但申訴以前失敗之各隊，不予重賽。
- 三、參加比賽之運動員，如在賽會期間，倘有參賽資格不合規定者，除取消其個人比賽資格及已得或應得之名位與分數外，其單位之所屬領隊、指導、管理等，均報請主管懲處之。
- 四、運動員在大會期間有違背運動精神，如不正當之行為、不守秩序、不顧公德、無故棄權、侮辱其他運動員、職員或不服裁判者，除審判委員會有加以相當懲處之權外，並通知其所屬單位懲處之。其情節嚴重者，得暫停其參加嘉義縣全縣運動會並轉請全國各競賽種類運動主管機構暫停其參加比賽或函請依法究辦。
- 五、各單位運動員或運動團隊，於進行比賽時有故意失敗或無誠意參加競賽之表現者，應由裁判當場予以警告，如仍有此種表現者，得由裁判立即停止其比賽。
- 六、凡報名參加比賽之運動員，被全國各有關協會及全國運動會判處停止比賽權，在本屆縣運會開幕前1天尚未恢復者，不得出場參加比賽，亦不得遞補。被判處停賽之領隊、指導、管理亦不得臨場指導。

第十六條 保險：

各競賽場地已投保場地公共意外責任險，至於參賽人員（含選手、領隊、管理、教練等）保險，請各參賽單位（鄉鎮市公所）視需要自行辦理加保。

第十七條 本規程經籌備委員會通過後實施，修正時亦同。

嘉義縣 113 年全縣運動會選手保證暨個人資料授權同意書

本人確實符合參加嘉義縣 113 年全縣運動會選手參賽資格，自行（或參酌醫師建議）評估身心健康情況，適合參加劇烈運動競賽。並同意授權提供之個人資料於本次賽會及相關單位必要性之使用。

姓 名：

性 別：

出生年月日：

身分證統一編號：

代表單位：

參賽組別：社男組 社女組
(請勾選) 社男女混合組 社會組
國男組 國女組
男生高年級組 女生高年級組
男生中年級組 女生中年級組
男生低年級組 女生低年級組

參賽種類：

教練簽名或蓋章：



監護人（同意參賽）簽名或蓋章：

附註：

- 一、填寫保證書時，請先詳閱嘉義縣 113 年全縣運動會競賽規程及技術手冊有關資格規定。
- 二、保證書各項資料，必須正確詳填。
- 三、保證書必須由選手親自填妥，以示負責，並加教練簽名或蓋章；未滿 18 歲者，必須取得監護人簽名或蓋章同意。最後，由各鄉（鎮市）公所校對留存。
- 四、同意授權提供之個人資料於本次賽會及相關單位必要性之使用

嘉義縣

國民小學在學證明書(存根)

(113) 在證字第 號

查學生 中華民國 年 月 日生，現就讀
本校 年 班，第 學期肄業屬實，特發給在學證明書，以資證明。

此證

校 長

中 華 民 國 1 1 3 年 月 日

嘉義縣

國民小學在學證明書

(113) 在證字第 號

查學生 中華民國 年 月 日生，現就讀
本校 年 班，第 學期肄業屬實，特發給在學證明書，以資證明。

此證

校 長



中 華 民 國 1 1 3 年 月 日

嘉義縣 113 年全縣運動會運動員資格申訴書

被 申 訴 者 姓 名		單 位	
參加項目			
申 訴 事 項		證件或 證人	
申 訴 單 位	領隊 (簽章)		
聯 名 簽 署 單位	領隊 (簽章)		
競 賽 組 判 決			

競賽組召集人： (簽章)

月 日 時

附註：1、凡未按規程各項規定辦理之申訴者概不受理。

2、單位總領隊簽章權，由總領隊本人或授權代表人簽章辦理。

嘉義縣 113 年全縣運動會競賽事項申訴書

申訴單位		職稱		姓名	
	(簽章)				
提出時間	年 月 日 時 分				
被 申 訴 者	姓 名			時 間	
	單 位			地 點	
	糾 紛 發 生				
申訴事實					
證 件 或 證 人					
裁 判 長 意 見					
審判委員會 判 決					

審判委員會召集人

(簽章)

註：一、凡未按各項規定辦理之申訴，概不受理。

二、單位領隊簽章權，可按競賽規程有關規定，由領隊本人簽章或教練簽章辦理。

嘉義縣 113 年全縣運動會 選手代表非設籍鄉（鎮、市）公所報名參賽申請表

附件 5

序號	選手姓名	性別	身份證字號	設籍地	地址	報名種類	擬代表鄉（鎮市）名稱	鄉（鎮市）公所同意簽章	
1									
2									
3									
4									
5									
6									
7									
8									
9									
10									
11									
12									
申請代表人姓名：				申請代表人身份證字號：				申請日期： 年 月 日	

嘉義縣 113 年全縣運動會【田徑】技術手冊

第一條 比賽時間：113 年 3 月 19-21 日。

第二條 比賽地點：東石國中田徑場。

第三條 競賽分組及項目

一、社會男子組：

田賽：(1) 跳高 (2) 跳遠 (3) 鉛球 (7.26Kg) (4) 標槍 (800g) (5) 鐵餅 (2Kg)

徑賽：(1) 100公尺 (2) 200公尺 (3) 400公尺 (4) 800公尺

(5) 1500公尺 (6) 5000公尺 (7) 10000公尺 (8) 110公尺跨欄 (1.067M)

(9) 400公尺跨欄 (0.914M) (10) 4x100公尺接力 (11) 4x400公尺接力

二、社會女子組：

田賽：(1) 跳高 (2) 跳遠 (3) 鉛球 (4Kg) (4) 標槍 (600g) (5) 鐵餅 (1Kg)

徑賽：(1) 100公尺 (2) 200公尺 (3) 400公尺 (4) 800公尺

(5) 1500公尺 (6) 5000公尺 (7) 10000公尺 (8) 100公尺跨欄 (0.838M)

(9) 400公尺跨欄 (0.762M) (10) 4x100公尺接力 (11) 4x400公尺接力

三、社會組：4x400公尺男女混合接力

四、國中男生組：

田賽：(1) 跳高 (2) 跳遠 (3) 鉛球 (5Kg) (4) 標槍 (700g) (5) 鐵餅 (1.5Kg)

徑賽：(1) 100公尺 (2) 200公尺 (3) 400公尺 (4) 800公尺

(5) 1500公尺 (6) 3000公尺 (7) 110公尺跨欄 (0.914M)

(8) 400公尺跨欄 (0.838M)

(9) 4x100公尺接力 (10) 4x400公尺接力 (11) 5000公尺競走

五、國中女生組：

田賽：(1) 跳高 (2) 跳遠 (3) 鉛球 (3Kg) (4) 標槍 (500g) (5) 鐵餅 (1Kg)

徑賽：(1) 100公尺 (2) 200公尺 (3) 400公尺 (4) 800公尺

(5) 1500公尺 (6) 3000公尺 (7) 100公尺跨欄 (0.762M)

(8) 400公尺跨欄 (0.762M)

(9) 4x100公尺接力 (10) 4x400公尺接力 (11) 5000公尺競走

六、國中組：4x400公尺男女混合接力

七、國小男生組：

田賽：(1) 跳高 (2) 跳遠 (3) 鉛球 (2.72Kg) (4) 壘球擲遠

徑賽：(1) 60公尺 (2) 100公尺 (3) 200公尺 (4) 3000公尺競走

(5) 4x100公尺接力 (6) 4x200公尺接力

三項全能：【100公尺、跳高、鉛球】

八、國小女生組：

田賽：(1) 跳高 (2) 跳遠 (3) 鉛球 (2.72Kg) (4) 壘球擲遠

徑賽：(1) 60公尺 (2) 100公尺 (3) 200公尺 (4) 3000公尺競走

(5) 4x100公尺接力 (6) 4x200公尺接力

三項全能：【100公尺、跳高、鉛球】

九、國小五年級男生組：

田賽：(1) 跳遠 (2) 壘球擲遠 (3) 跳高 (4) 鉛球 (2.72Kg)

徑賽：(1) 60公尺 (2) 100公尺

十、國小五年級女生組：

田賽：(1) 跳遠 (2) 壘球擲遠 (3) 跳高 (4) 鉛球 (2.72Kg)

徑賽：(1) 60公尺 (2) 100公尺

第四條 競賽辦法：如有違反規定，取消該單位該項目之成績，請各單位務必注意規定。

一、國小組：

(1) 單項項目：每鄉鎮市最多報名六人。接力項目：每鄉鎮市限報男、女各一隊。

(2) 國小組：每一運動員最多可報名參加三項(含接力項目，但單項項目最多二項，如已報名二單項項目，則接力項目只能擇一項參加)【比照全國賽規定】。唯報名三項全能者，不得再報名其他單項項目(但可再參加另二項接力項目)。

(3) 五年級組，每一位運動員最多可報名參加任何三種單項項目，本屆增設鉛球與跳高，五年級學生如未報名達三項者可增加報名參加該鄉鎮市 4x100 公尺接力項目，但不得參加該鄉鎮市 4x200 公尺接力項目。

(4) 五年級學生可報名該鄉鎮市國小組或五年級組單項項目，但不得重複報名，亦即五年級學生如報名國小男生組、國小女生組單項項目，就不能報名五年級組任何單項項目。

(5) 男生接力項目若人數不足，可由女生遞補報名參加(需另報名男生組)，該女生亦不得超過參加總數最多 3 項之規定，亦即該女生如參加已達總數三項時，不得再遞補

參加男生任何接力項目。

(6) 本屆運動會賽已將五年級組鉛球和跳高列為正式賽，鉛球重量和國小組相同，跳高起跳高度則降為 90 公分，本屆成績將創立該項紀錄。

(7) 接力項目：4x100 公尺接力區為 30 公尺，4x200 公尺接力區為 20 公尺。

二、國中組：

(1) 每單項項目每鄉鎮市最多可報名三人、每人至多可參加二個單項項目，但接力項目不在此限，接力項目每鄉鎮市限報男、女各一隊。

(2) 本屆縣運國中組學生獎勵機制列入國中應屆畢業生升學至高中和五專分數採計機制，請鄉鎮市注意。

(3) 國中組 4x400 公尺男女混合接力項目出賽順序依序為男女男女，2 男和 2 女的服裝，需各自一致性，亦即男生 2 位須一致，女生 2 位需一致。

三、社會組：

(1) 每鄉鎮市最多可報名三人、每人至多可參加三個單項項目，但接力項目不在此限，接力項目每鄉鎮市限報男、女各一隊。

(2) 相關器材高度依社會組規定標準請各單位注意。

(3) 社會組 4x400 公尺男女混合接力項目出賽順序依序為男女男女，2 男和 2 女的服裝，需各自一致性，亦即男生 2 位須一致，女生 2 位需一致。

四、單項項目如果出賽人數選手未達 2 人，將不予列為正式成績，改為表演賽，該項目不列入團體積分計算。

五、各單項項目如果參加人數太少，可併同其他年齡組別在同一時間進行比賽。

六、競走項目，選手須穿著不得低於膝關節且完整露出膝關節之短褲出賽（不得穿著釘鞋）以利裁判員判決。

七、接力項目棒次表請於表定時間開始 60 分鐘前送達檢錄組（東石國中圖書室），逾時者以棄權論。

八、團體成績計算方式：依各分項錄取數

(1) 錄取前 8 名者，依 9. 7. 6. 5. 4. 3. 2. 1 累計總積分；

(2) 錄取前 7 名者，依 8. 6. 5. 4. 3. 2. 1 累計總積分；

(3) 錄取前 6 名者，依 7. 5. 4. 3. 2. 1 累計總積分；

(4) 錄取前 5 名者，依 6. 4. 3. 2. 1 累計總積分；

(5) 錄取前 4 名者，依 5. 3. 2. 1 累計總積分；

- (6) 錄取前 3 名者，依 4.2.1 累計總積分；
- (7) 錄取前 2 名者，依 3.1 累計總積分；
- (8) 取 1 名者，獲 2 分總積分。
- (9) 積分相同時，以獲第一名較多者優先，依此類推。

九、接力項目頒獎名單以參加決賽運動員為準。

十、有關比賽有效時間如下：超過比賽時間則沒收比賽，不予計名次

- (1) 5000 公尺社男：26 分鐘；社女 32 分鐘
- (2) 10000 公尺社男：55 分鐘；社女：65 分鐘
- (3) 3000 公尺競走男生：26 分鐘；女生 28 分鐘
- (4) 5000 公尺競走男生：36 分鐘；女生 38 分鐘

十一、檢錄時間

- 1. 徑賽項目比賽前 30 分開始檢錄，比賽前 10 分鐘帶至比賽場地，接力項目一小時前提出賽名單。
- 2. 田賽項目 20 人以下 比賽前 30 分開始檢錄，比賽前 20 分鐘帶至比賽場地。
- 3. 田賽項目 21 人以上 比賽前 40 分開始檢錄，比賽前 30 分鐘帶至比賽場地。

第五條 參賽資格：依嘉義縣 113 年運動會競賽規程之規定辦理。

第六條 比賽規則：採用中華民國田徑協會最新審定出版 2022~2023 世界田徑規則

競賽裁判人員

田徑

審判委員召集人兼發令主任 吳宗成
審判委員兼器材組組長 林子欽
審判委員兼裁判組組長 曾崇賢
審判委員兼裁判組組員 陳秀珠
裁判組組員 黃秋桂 呂坤峰
審判委員兼田賽裁判長 翁士欽
器材組兼跳部主任 黃淑梅
跳部裁判 柯金祝 楊素坐 劉有修 曾好婕 陳福堂 張恭聖 洪靖童
跳部裁判光波測量 謝明君
器材組兼跳部裁判 吳瑾玠
擲部裁判 謝長良 林欣慧 黃郁馨 黃以芝 陳宏栢 林鴻明 張崇暉 蘇子倫 曾昱軒
發令員 林信宇 王勇智 王鈺晶
終點主任兼場地組組員 陳淑峰
終點裁判 蕭雨露 林明弘 吳嘉中 李進中 林冠吟
終點裁判兼場地組組員 陳桂鈴
終點紀錄兼場地組組員 翁錦鳳 劉小蓉
終點紀錄 陳香秀
計時主任 余幸秋
計時員 劉建東 李文俊 廖召燕 方怡婷 陳泯誼
檢察主任 李奕龍
檢察員 陳信峯 林憲生 陳竹羽 莊富益 鍾杰穎 蔡愛水 蕭煥霖 黃子恆 李俊穎
檢錄主任 蔡瑞芳
檢錄裁判 石惠韻 沈志鴻 蔣季璇 張銘麟 魏雅雲 陳虹蓉 王明傳
報告員 官淑珠 魏怡萍

田徑比賽秩序表

2024-03-19 第一天上午

次序	時間	組別	項目	賽別	備註
1	08:30	社會男子組	10000公尺	決賽	11人
2	8:30	國小男生組	壘球擲遠	決賽	27人
3	8:30	國小女生組	鉛球	決賽	24人
4	9:00	國小男生組	跳高	決賽	19人
5	9:00	國小男生組	跳遠	決賽	30人
6	10:00	國中女生組	400公尺	預賽	14人
7	10:10	國中男生組	400公尺	預賽	28人
8	10:30	國小五年級女生組	100公尺	預賽	39人
9	10:30	國小五年級女生組	壘球擲遠	決賽	8人
10	10:45	國小女生組	100公尺	預賽	31人
11	10:50	國中女生組	跳高	決賽	8人
12	10:50	社會女子組	跳高	決賽	2人
13	11:10	社會男子組	鐵餅	決賽	7人
14	11:00	國小五年級男生組	100公尺	預賽	46人
15	11:15	國小男生組	100公尺	預賽	32人
16	11:30	國中女生組	100公尺	預賽	19人
17	11:40	國中男生組	100公尺	預賽	28人
18	11:50	社會男子組	100公尺	預賽	10人

2024-03-19 第一天下午

次序	時間	組別	項目	賽別	備註
19	13:30	國小女生組	壘球擲遠	決賽	19人
20	13:30	國中男生組	跳遠	決賽	18人
21	13:30	國小女生組	跳高	決賽	21人
22	13:30	國小男生組	鉛球	決賽	23人
23	13:30	國中女生組	100公尺跨欄	決賽	4人
24	13:45	國中男生組	110公尺跨欄	決賽	9人
25	14:00	國中女生組	400公尺	決賽	8人
26	14:05	國中男生組	400公尺	決賽	8人
27	14:10	社會女子組	400公尺	決賽	7人

次序	時間	組別	項目	賽別	備註
28	14:15	社會男子組	400公尺	決賽	2人
29	14:20	國小五年級女生組	100公尺	決賽	8人
30	14:25	國小五年級男生組	100公尺	決賽	8人
31	14:30	國小女生組	100公尺	決賽	8人
32	14:35	國小男生組	100公尺	決賽	8人
33	14:40	國中女生組	100公尺	決賽	8人
34	14:45	國中男生組	100公尺	決賽	8人
35	14:50	社會女子組	100公尺	決賽	7人
37	14:55	社會男子組	100公尺	決賽	8人
38	15:00	國中女生組	1500公尺	決賽	13人
39	15:00	社會女子組	鉛球	決賽	8人
40	15:10	國中女生組	鐵餅	決賽	13人
41	15:10	國中男生組	1500公尺	決賽	32人
42	15:25	社會女子組	1500公尺	決賽	6人
43	15:35	社會男子組	1500公尺	決賽	4人
44	15:45	國小女生組	4x100公尺接力	預賽	10隊
45	15:50	國小男生組	4x100公尺接力	預賽	10隊
46	15:55	國中男生組	4x100公尺接力	預賽	9隊
47	16:00	國中女生組	4x100公尺接力	決賽	6隊
48	16:05	社會女子組	4x100公尺接力	決賽	2隊
49	16:05	社會男子組	4x100公尺接力	決賽	1隊

2024-03-20 第二天上午

次序	時間	組別	項目	賽別	備註
50	8:10	國中女生組	3000公尺	決賽	11人
51	08:30	國中男生組	鉛球	決賽	20人
52	08:30	國中女生組	標槍	決賽	13人
53	08:30	社會女子組	標槍	決賽	8人
54	08:40	國中男生組	3000公尺	決賽	23人
55	8:50	國小五年級女生組	跳高	決賽	21人
56	9:00	國小女生組	跳遠	決賽	20人
57	9:10	國小女生組	三項全能-100公尺	決賽	8人
58	9:20	國小男生組	三項全能-100公尺	決賽	10人
59	9:30	國中女生組	200公尺	預賽	15人

次序	時間	組別	項目	賽別	備註
60	9:40	國中男生組	200公尺	預賽	25人
61	9:50	國小五年級男生組	鉛球	決賽	35人
62	9:50	國小女生組	200公尺	預賽	21人
63	10:00	國小男生組	200公尺	預賽	23人
64	10:10	社會男子組	200公尺	預賽	12人
65	10:20	國中男生組	標槍	決賽	16人
66	10:20	國小五年級女生組	60公尺	預賽	47人
67	10:40	國小五年級男生組	60公尺	預賽	52人
68	11:15	國小男生組	三項全能-跳高	決賽	10人
69	11:25	國小女生組	三項全能-鉛球	決賽	8人
70	11:20	國小女生組	60公尺	預賽	36人
71	11:30	國小男生組	60公尺	預賽	30人
72	11:45	國小女生組	4x100公尺接力	決賽	8隊
73	11:50	國小男生組	4x100公尺接力	決賽	8隊
74	11:55	國中男生組	4x100公尺接力	決賽	8隊

2024-03-20 第二天下午

次序	時間	組別	項目	賽別	備註
36	14:50	國小五年級女生組	跳遠	決賽	23人
75	13:30	國中女生組	鉛球	決賽	16人
76	13:30	國中男生組	鐵餅	決賽	13人
77	13:30	社會男子組	跳遠	決賽	5人
78	13:30	國中男生組	400公尺跨欄	預賽	13人
79	13:50	國中女生組	800公尺	預賽	15人
80	14:00	國中男生組	跳高	決賽	13人
81	14:00	國中男生組	800公尺	預賽	28人
82	14:25	國小五年級女生組	60公尺	準決賽	24人
83	14:30	國小五年級男生組	壘球擲遠	決賽	30人
84	14:35	國小女生組	60公尺	準決賽	24人
85	14:40	國小五年級女生組	鉛球	決賽	9人
86	14:45	國小五年級男生組	60公尺	準決賽	24人
87	14:55	國小男生組	60公尺	準決賽	16人
88	15:00	社會女子組	跳遠	決賽	5人
89	15:10	國中混合組	4x400公尺混合接力	決賽	4隊

次序	時間	組別	項目	賽別	備註
90	15:10	社會混合組	4x400公尺混合接力	決賽	1隊
91	15:20	社會女子組	5000公尺	決賽	6人
92	15:20	社會男子組	5000公尺	決賽	12人

2024-03-21 第三天上午

次序	時間	組別	項目	賽別	備註
93	8:30	國中女生組	5000公尺競走	決賽	5人
94	8:30	國中男生組	5000公尺競走	決賽	4人
95	9:00	國小五年級男生組	跳遠	決賽	35人
96	9:00	國小女生組	三項全能-跳高	決賽	8人
97	9:00	國小男生組	三項全能-鉛球	決賽	10人
98	10:00	國小女生組	3000公尺競走	決賽	11人
99	10:00	國小男生組	3000公尺競走	決賽	9人
100	10:30	國小五年級男生組	跳高	決賽	18人
101	10:30	社會男子組	標槍	決賽	5人
102	11:20	國中女生組	400公尺跨欄	決賽	6人
103	11:30	國中男生組	400公尺跨欄	決賽	8人
104	11:40	國中女生組	800公尺	決賽	8人
105	11:45	國中男生組	800公尺	決賽	8人
106	11:50	社會女子組	800公尺	決賽	6人
107	11:55	社會男子組	800公尺	決賽	3人

2024-03-21 第三天下午

次序	時間	組別	項目	賽別	備註
108	13:30	社會男子組	鉛球	決賽	11人
109	13:30	國中女生組	200公尺	決賽	8人
110	13:35	國中男生組	200公尺	決賽	8人
111	13:40	國中女生組	跳遠	決賽	11人
112	13:40	國小女生組	200公尺	決賽	8人
113	13:45	國小男生組	200公尺	決賽	8人
114	13:50	社會女子組	鐵餅	決賽	7人
115	13:50	社會女子組	200公尺	決賽	8人

次序	時間	組別	項目	賽別	備註
116	13:55	社會男子組	200公尺	決賽	8人
117	14:05	國小五年級女生組	60公尺	決賽	8人
118	14:10	國小女生組	60公尺	決賽	8人
119	14:15	國小五年級男生組	60公尺	決賽	8人
120	14:20	國小男生組	60公尺	決賽	8人
121	14:30	國小女生組	4x200公尺接力	決賽	7隊
122	14:35	國小男生組	4x200公尺接力	決賽	7隊
123	14:40	國中女生組	4x400公尺接力	決賽	4隊
124	14:50	國中男生組	4x400公尺接力	決賽	8隊
125	15:00	社會女子組	4x400公尺接力	決賽	1隊
126	15:10	社會男子組	4x400公尺接力	決賽	1隊

田徑高度晉升表

項目	起跳	1	2	3	4	5	6	7	8	9	10	11	12
社會男子組跳高	1.50	1.55	1.60	1.65	1.70	1.68	1.80	1.85	1.89	1.93	1.96		
社會女子組跳高	1.25	1.30	1.35	1.40	1.45	1.50	1.55	1.60	1.64	1.68	1.71		
國中男生組跳高	1.40	1.45	1.50	1.55	1.60	1.65	1.70	1.75	1.80	1.85	1.89		
國中女生組跳高	1.15	1.20	1.25	1.30	1.35	1.40	1.45	1.50	1.55	1.60	1.64		
國小男生組跳高	1.00	1.05	1.10	1.15	1.20	1.25	1.29	1.33	1.36	1.39	1.42		
國小男生組三項全能-跳高	0.90	0.95	1.00	1.05	1.10	1.15	1.20	1.24	1.28	1.31	1.34		
國小女生組跳高	1.00	1.05	1.10	1.15	1.20	1.25	1.28	1.32	1.35	1.38	1.41		
國小女生組三項全能-跳高	0.90	0.95	1.00	1.05	1.10	1.15	1.19	1.23	1.27	1.30	1.33		
國小五年級男生組跳高	0.90	0.95	1.00	1.05	1.10	1.15	1.19	1.23	1.27	1.30	1.33		
國小五年級女生組跳高	0.90	0.95	1.00	1.05	1.10	1.15	1.19	1.23	1.27	1.30	1.33		

田徑隊職員名單

社會男子組

(1) 阿里山鄉

領隊：羅慧君 隊長：0101001莊孟安

隊員：0101002方子揚 0101003汪傑輝

(2) 布袋鎮

領隊：呂文賢 教練：莊銘凱 管理：孟聖凱 隊長：0101004蕭煥霖

(3) 大林鎮

隊員：0101005吳秉南

(4) 東石鄉

隊員：0101006李東樺

(5) 番路鄉

隊員：0101007龍偉華 0101008李建城

(6) 中埔鄉

隊長：0101009翁世鴻

隊員：0101010周尚緯

(7) 竹崎鄉

領隊：蘇淵源 教練：陳怡真 陳育正 管理：何靜如 隊長：0101011陳力申

隊員：0101012林承翰 0101013藍聖豪 0101014石宇恩 0101015曾御泓

(8) 六腳鄉

領隊：許瑞陽 教練：陳怡安 郭盈傑 陳冠伶 林美珠 管理：葉怡琇

隊長：0101018郭盈傑

隊員：0101016謝長良 0101017呂瑞隆

(9) 鹿草鄉

教練：吳致頡 隊長：0101019楊宗諺

(10) 梅山鄉

領隊：劉彥碩 教練：溫士霆 周宗模 薛師婷 管理：陳姿君

隊長：0101020林柏勳

隊員：0101021王茂樺 0101022楊博宇 0101023陳聖凱 0101024陳譯鈞 0101025簡志麟

(11) 民雄鄉

領隊：張瓊文 教練：鄭東岳 王昇界 吳月雲 管理：林志誠

隊長：0101026潘俊穎

隊員：0101027陳冠良 0101028陳星仁 0101029鄭東岳 0101030江宗翰

(12) 朴子市

教練：吳瑾珩 管理：黃淑梅 隊長：0101031鍾宇程

隊員：0101032陳御祈

(13) 水上鄉

領隊：洪文祥 教練：張嘉信 管理：陳志樅 隊長：0101034黃裕斌

隊員：0101035江沅龍 0101037賴盈禎 0101033陳宏栢 0101036張家華

(14) 溪口鄉

教練：楊東淇 隊長：0101038鄭勝元

隊員：0101039謝仲健

(15) 新港鄉

隊長：0101040林明弘

(16) 太保市

教練：吳政鴻

隊員：0101041林渤詔 0101042葉育瑞 0101043葉俊廷

社會女子組

(1) 阿里山鄉

領隊：羅慧君 隊長：0102001張家華

隊員：0102002陳芸鳳 0102003毛嘉恩 0102004杜丹綾

(2) 中埔鄉

領隊：鄭志成 教練：劉雅雯 隊長：0102005陳玥

(3) 竹崎鄉

領隊：蘇淵源 教練：陳怡真 管理：何靜如 隊長：0102006徐巧昀

隊員：0102007柯昕妤 0102008林雨柔 0102009洪靖淇 0102010簡薇庭 0102011鄭羽恩

(4) 六腳鄉

領隊：許瑞陽 教練：郭盈傑 陳冠伶 林美珠 管理：葉怡琇

隊長：0102012林美珠

(5) 鹿草鄉

教練：吳致頡 隊長：0102013林靜怡

隊員：0102014陳嫻如

(6) 梅山鄉

領隊：劉彥碩 教練：薛師婷 管理：陳舜怡 隊長：0102015簡仙昀

隊員：0102016高韶伶

(7) 民雄鄉

教練：吳月雲 隊長：0102017郭恩好

(8) 朴子市

領隊：蔡吉郎 教練：陳秀珠 黃金元 黃郁馨 隊長：0102018方妮

隊員：0102019蔡珮琪 0102020謝婉蓁 0102021陳心瑩 0102022涂家榛 0102023溫顏馨
0102024黃文雪 0102025黃以芝 0102026劉家均 0102027李聿晴 0102028王伊媗

(9) 太保市

教練：侯欣汝

隊員：0102029許宜靜 0102030歐怡箴

社會混合組

(1) 竹崎鄉

領隊：蘇淵源 教練：陳怡真 陳育正 管理：何靜如 隊長：0103001陳力申

隊員：0103002林承翰 0103003藍聖豪 0103004石宇恩 0103005曾御泓 0103006徐巧昀
0103007柯昕妤 0103008洪靖淇 0103009簡薇庭

國中男生組

(1) 阿里山鄉

領隊：邱獻萱 教練：王俐晶 管理：王昱臻

隊員：0104001楊書言 0104002陳彥霖 0104003陳彥楓

(2) 布袋鎮

領隊：呂文賢 教練：莊銘凱 陳增淵 管理：孟聖凱 隊長：0104007侯彥仰

隊員：0104004陳立凱 0104005蕭志宇 0104008陳冠融 0104006賴宥辰 0104009陳聖諭
0104010陳宏武 0104011侯銘豐 0104012李承洋

(3) 大林鎮

領隊：簡淑玲 教練：黃家慶 魏慶儀 管理：陳威碩 隊長：0104013簡紹恩

隊員：0104014蔡有為 0104015丁翌軒 0104016楊志霖

(4) 大埔鄉

領隊：林育恬 教練：胡飛龍 隊長：0104017許長裕

隊員：0104018翁暉程 0104019吳天星 0104020許長祿 0104021楊建邦 0104022謝鴻源
0104023巫紘毅

(5) 中埔鄉

領隊：鄭志成 教練：嚴孝謹 管理：蕭毓芳

隊員：0104024劉柏君 0104025劉李英田 0104026許庭豪 0104027方奕昌 0104028黃聖閔
0104029汪冠楠 0104030邱冠巖 0104031羅郁俊 0104032黃進貴 0104033陳敬宏

0104034鄭英鴻

(6) 竹崎鄉

領隊：蘇淵源 教練：陳怡真 陳育正 管理：何靜如 隊長：0104035方偉丞
隊員：0104036陳子豪 0104037王柏智 0104038簡廷承 0104039王力捷 0104040劉原愷
0104041許勝偉

(7) 六腳鄉

領隊：徐文成 教練：黃偉倫 管理：李燕如
隊員：0104042李佳裕 0104043黃禹森

(8) 鹿草鄉

領隊：歐香吟 教練：吳孟宗 洪櫻芬 劉霖佳 管理：林秀芬
隊長：0104044陳庭豪
隊員：0104045黃偉恩 0104046黃建鈞 0104047鄭安期 0104048廖俊翔 0104049吳宗諺
0104050張宸恩 0104051林勤恩 0104052陳紹穎 0104053黃偉僑 0104054殷庸琄
0104055蔡瑞彬 0104056曾品倫 0104057江裕佳 0104058林育全 0104059張政
0104060周均澤 0104061葉旻翰

(9) 梅山鄉

領隊：劉彥碩 教練：薛師婷 溫士霆 管理：蔡雅芳 隊長：0104062廖泓鈞
隊員：0104063廖芄博 0104064陳文傑 0104065陳守順 0104066葉三豪 0104067張幃棠
0104068林嘉葦 0104069葉承宏 0104070李茗硯 0104071翁承恩

(10) 民雄鄉

領隊：吳敏男 教練：吳月雲 林志誠 沈伯齡 管理：張佑任
隊長：0104072黃毅
隊員：0104073黃竣楷 0104074許秉弘 0104075許凱勝 0104076廖洺承 0104077楊家閔
0104078黃冠洧 0104079劉曜瑜 0104080阮俊武 0104081紀彥騁 0104082黃威誠
0104083劉建亨 0104084羅韋祥 0104085李廉巽 0104086李英豪 0104087林盛億
0104088王亭勛 0104089陳永貴

(11) 朴子市

領隊：林子欽 教練：吳瑾珩 陳竹羽 呂坤峰 管理：黃淑梅
隊長：0104090莊少庭
隊員：0104107周志賢 0104105黃浩璋 0104108鄭駿澤 0104091黃星維 0104109陳彥璋
0104092柯孟廷 0104093林宏澤 0104110陳健桀 0104094王奕權 0104095黃柏澤
0104096吳柏廷 0104097蔡笠佑 0104098侯又新 0104099王瑞洧 0104100江承宏
0104101朱庭鎡 0104102蘇耿國 0104103呂杰諭 0104104李冠佑 0104106蘇耿彬

(12) 水上鄉

領隊：洪文祥 教練：張嘉信 李貞儀 徐國宏 管理：陳志樅
隊長：0104111陳柏任
隊員：0104112劉承霖 0104113林承禾 0104114吳俊豪 0104115林祐宏 0104116林祐霆
0104117蔡銘哲 0104118杜安杰 0104119鄭仁傑 0104120宋家豪 0104121洪浩倚
0104122曾信鴻 0104123洪紹宸 0104124張廷安 0104125吳秉彧 0104126林茂楨
0104127蔡尚傑 0104128谷郁翔

(13) 溪口鄉

領隊：謝正裕 教練：楊東淇 管理：張玉珠

隊員：0104129陳宥鈞 0104130林治璿 0104131孫冠翔 0104132陳冠宏 0104133邱乙晟
0104134邱峻崧 0104135施侑昌 0104136張晉璋 0104137謝景在 0104138詹承恩
0104139陳定騰 0104140劉翊睿 0104141林文彬 0104142曾柏勝 0104143楊程皓
0104144劉永盛

(14) 新港鄉

領隊：林婉鈴 教練：沈雅姬 涂嘉博 劉政昇 隊長：0104145賴禹行

隊員：0104146吳原圳 0104147鄭敬衡 0104148黃振宇 0104149盧聖錫 0104150林昱維

(15) 太保市

領隊：張家碩 教練：楊婉如 葉柏廷 盧仁祥 陳世育 管理：邱登鉞

隊長：0104152游軒豪

隊員：0104151葉豐銘 0104153呂承捷 0104154葉柏璋 0104155郭嘉恩 0104156薛宇翔
0104157張育鵬 0104158賴冠智 0104159姚家順 0104160余治學 0104161蕭暉陽

(16) 義竹鄉

領隊：蔣佳樺 教練：陳隆誌 陳淑芬 顏佩怡 管理：張順超

隊長：0104162邱進峯

國中女生組

(1) 阿里山鄉

領隊：邱獻萱 教練：王俐晶 管理：王昱臻

隊員：0105001莊翔嵐 0105002陳雅涵 0105003周宣蓉

(2) 布袋鎮

領隊：柯志明 教練：陳增淵 管理：蕭文欽 隊長：0105004陳逸耘

隊員：0105005余若慈 0105006莊宜霈 0105007陳夢莉 0105008曾子容 0105009莊璧嘉

(3) 大林鎮

領隊：簡淑玲 教練：黃家慶 魏慶儀 管理：陳威碩 隊長：0105010張琪琪

(4) 大埔鄉

領隊：林育恬 教練：李庭蕻 隊長：0105011郭采憑

(5) 中埔鄉

領隊：鄭志成 教練：嚴孝謹 管理：蕭毓芳 隊長：0105012黃若瑄

隊員：0105013石黃筠庭 0105014魏子睿 0105015林庭汗 0105016楊雅晴 0105017羅湘媛

(6) 竹崎鄉

領隊：蘇淵源 教練：陳怡真 陳育正 管理：何靜如 隊長：0105020陳沁淳

隊員：0105018邱佳蕙 0105019吳岑珍

(7) 六腳鄉

領隊：徐文成 教練：黃偉倫 管理：李燕如

隊員：0105021侯玉軒

(8) 鹿草鄉

領隊：歐香吟 教練：吳孟宗 洪櫻芬 陳奕霖 管理：謝慧玲

隊長：0105022陳瑜岑

隊員：0105023張婕薰 0105024黃盈珊 0105025江亦潔 0105026陳琬善 0105027黃姿熏
0105028李宜稜

(9) 民雄鄉

領隊：邵冰瑩 教練：吳月雲 許燕雪 李子昕 管理：曾志豪

隊長：0105029蔡宜真

隊員：0105030陳語靚 0105031鄭雅涵 0105032張芸淇

(10) 朴子市

領隊：曾崇賢 教練：陳秀珠 呂坤峰 管理：黃郁馨 隊長：0105033涂殷熏

隊員：0105034翁語彤 0105035巫如蓁 0105036陳亭妤 0105037劉佩妘 0105038吳雨晏
0105039呂靖怡 0105040周禹彤 0105041黃立芳 0105042林莛育 0105043王蓁翊
0105044何守涵 0105045劉芮瑜 0105046周子芸 0105047林以芯 0105048賴品晞

(11) 水上鄉

領隊：洪文祥 教練：張嘉信 李貞儀 徐國宏 管理：陳志樅

隊長：0105049彭靖恩

隊員：0105050呂易宣 0105051呂苙筠 0105052江柔垂 0105053賴盈臻 0105054蔡芷妍
0105055高予愛 0105056李恩 0105057馬安妤 0105064賴鈺旻 0105058王妍心
0105059全襄玲 0105060幸康妤 0105061莊如意 0105062米璽恩 0105063王以熙

(12) 溪口鄉

領隊：林坤德 教練：楊東淇 林宜聖 管理：張家瑜

隊員：0105065劉品妤 0105066唐宜曼 0105067劉禹彤 0105068錢芊樺 0105069孫仔靚
0105070黃嘉容 0105071劉恩妤 0105072林雨柔 0105073張郁柔

(13) 新港鄉

領隊：林婉鈴 教練：沈雅姬 涂嘉博 劉政昇 隊長：0105074林潔妮

隊員：0105075侯奕岑 0105076鄭羽岑 0105077郭亭妤 0105078袁靖嵐 0105079謝欣誼

(14) 太保市

領隊：張家碩 教練：楊婉如 宋采芸 吳珮琇 盧鈺佳 管理：邱登鉉

隊長：0105085李聿泫

隊員：0105080王藝維 0105081林香瑄 0105082黃苙瑄 0105083溫玳蓉 0105084李芷璇
0105086李慧心 0105087葉奈怡 0105088黃苙禎 0105089李嫻甯 0105090謝蕎安
0105091李崑涵 0105092陳亭妤 0105093郭嘉妤

國中混合組

(1) 竹崎鄉

領隊：蘇淵源 教練：陳怡真 陳育正 管理：何靜如 隊長：0106001方偉丞
隊員：0106002陳子豪 0106003王柏智 0106004簡廷承 0106005王力捷 0106006劉原愷
0106007許勝偉 0106008陳沁淳 0106009邱佳蕙 0106010吳岑珍

(2) 鹿草鄉

領隊：歐香吟 教練：吳孟宗 洪櫻芬 劉霖佳 管理：林秀芬
隊長：0106011陳庭豪
隊員：0106029陳瑜岑 0106030張婕薰 0106012黃偉恩 0106031黃盈珊 0106013黃建鈞
0106014鄭安期 0106032江亦潔 0106015廖俊翔 0106033陳琬善 0106034黃姿熏
0106016吳宗諺 0106035李宜稜 0106017張宸恩 0106018林勤恩 0106019陳紹穎
0106020黃偉僑 0106021殷庸玹 0106022蔡瑞彬 0106023曾品倫 0106024江裕佳
0106025林育全 0106026張政 0106027周均澤 0106028葉旻翰

(3) 水上鄉

領隊：洪文祥 教練：張嘉信 李貞儀 徐國宏 管理：陳志樅
隊長：0106036陳柏任
隊員：0106037林承禾 0106038王妍心 0106039蔡芷妍 0106040幸康好

(4) 太保市

教練：楊婉婷 隊長：0106048葉豐銘
隊員：0106041謝蕎安 0106042葉奈怡 0106043溫玳蓉 0106044黃苡瑄 0106045張育鵬
0106046賴冠智 0106047葉柏璋

國小男生組

(1) 阿里山鄉

領隊：林進富 邱獻萱 教練：汪瑪麗 莊素娟 武易萱 管理：方惠卿 湯雅惠
隊長：0107001汪路佳
隊員：0107002葉晨旋 0107003石鑫 0107004楊宗興 0107005羅喬恩 0107006高騰
0107007高昱杰

(2) 布袋鎮

領隊：劉威志 教練：黃文祝 劉威宏 劉添成 王秀榕 管理：李和家
隊長：0107008蔡名巽
隊員：0107027蔡睿騰 0107019蔡仕傑 0107020洪于翔 0107009黃品淵 0107028邱品豪
0107021蘇晉佑 0107010江志龍 0107011林沛彰 0107022章以群 0107012蔡承翰
0107023洪仲志 0107013蕭銷均 0107014陳建丞 0107015楊尉司 0107016黃釗緒
0107017蔡昀澂 0107018蔡阜軒 0107024蔡昊哲 0107025蕭大維 0107026蔡和榮
0107029林唯豪

(3) 大林鎮

領隊：劉麗吟 教練：陳名揚 吳青穎 黃君境 管理：陳淑雅

隊長：0107030顏天昱

隊員：0107031蔡冠穎 0107032王子晏 0107033詹智翔 0107034蔡易展 0107042顏廷樺
0107035葉修辰 0107036林文昊 0107037劉家源 0107038楊承享 0107039郭晉嘉
0107040林子期 0107043何際權 0107041尤志嘉

(4) 大埔鄉

領隊：林育恬 教練：李庭蕚

隊員：0107044張祐銓 0107045林冠昕 0107046林冠廷 0107047駱韋辰

(5) 東石鄉

隊員：0107048陳政均

(6) 中埔鄉

領隊：林俊良 教練：陳葵美 顏維春 曾馨慧 林宗詮 洪菘鎔 管理：黃銘凱

隊長：0107049張韋閔

隊員：0107050楊欣翊 0107051林承銳 0107052方信崑 0107053張宸愷 0107054陳群毫
0107055黃冠穎 0107056詹玉成 0107057羅泳晁 0107058徐長翊 0107059方全宏
0107060呂居祐 0107061朱琦瑞 0107062方哲浚 0107063楊柏軒 0107064浦傳鑫
0107065楊正文

(7) 竹崎鄉

領隊：吳沛珊 教練：何景翔 李明峰 蔣安 管理：陳秀美

隊長：0107066林育良

隊員：0107067葉名哲 0107068林靖凱 0107069林秉叡 0107070劉維傑 0107071林昱杉
0107072廖奕勳 0107073劉啟耀 0107074許博睿 0107075陳奐華 0107076黃德志
0107077岳又承

(8) 六腳鄉

領隊：許瑞陽 教練：郭盈傑 陳冠伶 顏慶瑩 管理：葉怡琇

隊長：0107078侯柏璋

隊員：0107079黃柏穎 0107080陳翔淵 0107081黃叡珉 0107082黃琪閔 0107083錢樂軒
0107084黃柏瑜 0107085黃俊豪 0107086陳彥彰

(9) 梅山鄉

領隊：何嘉祥 教練：江豐錦 王志傑 許菘禕 管理：李冠興

隊員：0107087吳宥邑 0107088陳材榮 0107089許哲元 0107090鍾柏緯

(10) 民雄鄉

領隊：蔡鎮名 教練：陳沛珊 劉議聰 謝英傑 管理：江崇郁

隊長：0107091蕭順騰

隊員：0107092劉奕樟 0107093蘇稚凱 0107094郭恩睿 0107095郭權逸 0107096王辰洋
0107097謝百景 0107098吳睿杰 0107099廖柏睿 0107100李丞祐 0107101蘇富彥
0107102紀閔翔 0107103詹久儀 0107104何承家 0107105鄭景丰 0107106鄭昱翔
0107107黃翊鈞

(11) 朴子市

領隊：吳順發 曾南薰 教練：溫婉怡 翁婉茹 詹光霖 陳羿友

隊長：0107108陳昱丞

隊員：0107109王子恩 0107110侯崇義 0107111張景睿 0107112陳彥翔 0107113吳彥儒
0107114陳竑光 0107115侯宥均 0107116陳煜鵬 0107117劉昌赫 0107118李昱成
0107119蔡宗廷

(12) 水上鄉

領隊：方正一 教練：夏鈺恩 顏辰祐 李婷怡 管理：林廷錫

隊長：0107120范洪程

隊員：0107121林子荃 0107122林聖哲 0107123何德義 0107124蔡易錦 0107125劉昱丞
0107126林秉燊 0107127郭佳翰 0107128江御誌 0107129張淙幃 0107130湯芳彥
0107131張洵璿 0107132林子維 0107133黃士宸 0107134莊右隣 0107135柳祥瑞
0107136黃禹濤 0107137吳宣岳

(13) 溪口鄉

領隊：李淑惠 教練：吳芳昇 賴世昌 劉力豪 管理：劉耀中

隊長：0107138曾楷嘉

隊員：0107139賴翊展 0107140錢星曄 0107141葉書佑 0107142嚴育樑 0107143林宏勳
0107144劉展齊

(14) 新港鄉

領隊：顏金郎 教練：曾馨儀 廖嫻雯 曾瑜倩 管理：陳耀賢

隊長：0107145謝廣樺

隊員：0107146黃泰鈞

(15) 太保市

領隊：莊政道 教練：林建宏 許廷呈 林宏胤 蔡宜政 管理：張繡方

隊員：0107147陳宇全 0107148盧滋繕 0107149王于睿 0107150黃嘉右 0107151李沅澄
0107152黃育祥 0107153謝鎔澤 0107154呂峻凱 0107155呂承翰 0107156賴有申
0107157吳丞祐 0107158蔡宗宇 0107159吳宜霖 0107160魏啟軒 0107161林渝蓀
0107162葉品毅 0107163林同慶

國小女生組

(1) 阿里山鄉

領隊：林進富 邱獻萱 教練：汪瑪麗 莊素娟 武易萱 管理：方惠卿 盧怡伶

隊長：0108001湯喬茵

隊員：0108002汪晨熙 0108003王靖鑫 0108004石郁微 0108005楊語婕 0108006楊靜恩

(2) 布袋鎮

領隊：劉威志 教練：黃文祝 劉威宏 劉添成 王秀榕 管理：李和家

隊長：0108007蔡苡柔

隊員：0108021蕭婕芯 0108031張琇淳 0108008劉芷芯 0108022吳安尼 0108032黃怡禎
0108009蕭羽童 0108023洪子甯 0108010王品諼 0108024蘇巧淇 0108025蘇語彤

0108011蔡宜彤 0108012蔡慧瑜 0108013王珮如 0108014邱子恬 0108015邱婕矜
0108016王鈴晶 0108017李翼汝 0108018蕭舒勻 0108019余湘涵 0108020黃湘淇
0108026邱子暉 0108027張芸忻 0108028蔡侑欣 0108029蔡妤璇 0108030蔡旻蕎

(3) 大林鎮

領隊：尤建順 教練：曾世維 賴信宏 黃君境 管理：劉育志
隊長：0108033簡郁璇
隊員：0108034江玉茜 0108035羅以安 0108036張芸溱 0108037蘇蘋甄

(4) 東石鄉

領隊：葉佳椰 教練：吳立群 梁力晨 管理：張智維 隊長：0108041謝函諭
隊員：0108038李晏瑀 0108039蘇珈雨 0108040蘇珈柔 0108042吳婕語 0108043高語歆
0108044吳芷綾 0108045吳芷璇 0108046黃雅綺

(5) 番路鄉

領隊：劉秀燕 教練：陳協進 周宥銓 林奕利 管理：張維琴
隊員：0108047溫旖恩 0108048杜翊綺

(6) 中埔鄉

領隊：林俊良 教練：陳葵美 林宗詮 顏維春 魏明佑 管理：黃銘凱
隊長：0108049余冠萱
隊員：0108050李婕莉 0108051方玉琳 0108052游筱綺 0108053林奕雯 0108054柯孟彤
0108055葉維庭 0108056李采紫 0108057陳玉婷 0108058陳巧旋 0108059許沛涵
0108060李翊瑄

(7) 竹崎鄉

領隊：楊素花 教練：蔣安 何景翔 李明峰 管理：周靖皓
隊長：0108061何適帆
隊員：0108062許芷璇 0108063吳巧茹 0108064張雅妍 0108065鄭惠馨 0108066許庭瑄

(8) 六腳鄉

領隊：許瑞陽 教練：郭盈傑 陳冠伶 顏慶瑩 劉桂良 管理：葉怡琇
隊長：0108067黃楷嬪
隊員：0108068蔡芳芸 0108069戴沛昀 0108070黃梓璇 0108071侯幸萱 0108072黃郁涵

(9) 鹿草鄉

領隊：鄭鴻鵬 教練：張棋棍 隊長：0108073陳姿羽

(10) 梅山鄉

領隊：何嘉祥 教練：江豐錦 朱紹謙 何建勳 管理：李冠興
隊長：0108074童馨瑩
隊員：0108075林田漪 0108076劉芮帆 0108077黃百柔 0108078莊沅宇 0108079蘇幸筠
0108080張芷蕃 0108081簡睿均 0108082曾苡涵 0108083盧亭妘 0108084廖小棋
0108085林奕璇 0108086劉芷瑄 0108087黃毓捷

(11) 民雄鄉

領隊：黎萬元 教練：翁琪涵 陳亮有 何文哲 管理：陳光益

隊長：0108088王俐蓁

隊員：0108089李品宥 0108090吳翊綺 0108091林姿涵 0108092張芷毓 0108093吳雨昕
0108094張文綺 0108095林佳諭 0108096邱翎琄 0108097邱家怡 0108098何宸樂
0108099黃鈺諾 0108100陳宛沁 0108101王秭蕎 0108102徐鈺淳 0108103張瀨文
0108104許嘉恩 0108105林好潔 0108106鄭以恩

(12) 朴子市

領隊：吳順發 教練：溫婉怡 詹光霖 張雅惠 隊長：0108107葉立桐

隊員：0108108洪婉婷 0108109黃婕淳 0108110李韶芸 0108111李苡瑄 0108112陳玟羽

(13) 水上鄉

領隊：方正一 教練：李婷怡 林廷錫 陳淑彬 管理：夏鈺恩

隊長：0108113黃汶晏

隊員：0108114林芷伊 0108115李旻喻 0108116侯琳瑩 0108117林雨璇 0108118陳廷沛
0108119胡沛琪 0108120陸綸潔 0108121吳采螢 0108122方昀潔 0108123陳貞蓁

(14) 溪口鄉

領隊：張志郎 教練：劉力豪 吳芳昇 賴世昌 管理：陳安慧

隊長：0108124蔡依庭

隊員：0108125柯柔妘 0108126陳玟吟 0108127張菀芹 0108128邱楷芯 0108129黃滢芷
0108130賴品諭 0108131李涵甄 0108132陳映妍 0108133蔡湘翎

(15) 新港鄉

領隊：顏金郎 教練：曾志偉 吳勝豐 王維程 管理：曾瑜倩

隊長：0108134陳欣岑

隊員：0108135黃妍家 0108136陳妍臻 0108137黃語恩 0108138郭姿妤 0108139陳品妤
0108140何嘉臻 0108141高瑋芳

(16) 太保市

領隊：吳宗成 教練：楊旭太 柯貝旻 羅楚佩 卓宜蔚 管理：游菀靖

隊員：0108142郭姿妤 0108143蔡閔涵 0108144蔡佳伶 0108145吳奕潔 0108146許芯瑤
0108147官雅琳 0108148林宥潔 0108149林芷儀 0108150許恬禎 0108151劉瑞姝
0108152溫翊淨 0108153楊佳芯 0108154王謹瑄 0108155洪唯蕓 0108156陳姿妤
0108157葉梓淇 0108158張慈明 0108159黃星瑜

(17) 義竹鄉

領隊：黃銘宗 教練：邱耀德 謝明君 管理：尤芝蘭 隊長：0108160柯昀華

隊員：0108161蘇沛安

國小五年級男生組

(1) 阿里山鄉

領隊：邱獻萱 林進富 教練：武易萱 汪瑪麗 管理：武佳欣 方惠卿

隊長：0109001高騰

隊員：0109002高昱杰 0109003安劍鑫 0109004安赫

(2) 布袋鎮

領隊：劉威志 教練：黃文祝 劉威宏 隊長：0109005張晉嘉

隊員：0109006蔡敏德 0109007周弘恩 0109008黃品勛 0109009曹仲黎 0109010莊浩恩

0109011許宸睿 0109012蔡子鈞 0109013周子紘

(3) 大林鎮

領隊：劉麗吟 教練：吳青穎 黃君境 賴信宏 管理：陳淑雅

隊長：0109022涂辰彥

隊員：0109014簡町宇 0109015蘇辰宇 0109023鄧得運 0109016陳兆恩 0109024范凱翔

0109017蘇俊享 0109018簡彥 0109019林益祥 0109020劉昱頡 0109021黃以承

(4) 大埔鄉

領隊：林育恬 教練：李庭蕻

隊員：0109025林冠昕 0109026林冠廷 0109027駱韋辰 0109028方智瑋 0109029陳義仁

0109030葉育霖

(5) 番路鄉

領隊：陳瑞賢 教練：顏信元 隊長：0109031張景翔

隊員：0109032松成恩

(6) 中埔鄉

領隊：林俊良 教練：陳葵美 林宗詮 顏維春 管理：黃銘凱

隊長：0109033羅泳晁

隊員：0109034林宥廷 0109035張翊帆 0109036詹玉成 0109037徐長翊 0109038方全宏

0109039羅振東 0109040巫均晏 0109041吳翊定 0109042劉柏辰

(7) 竹崎鄉

領隊：吳沛珊 教練：何景翔 李明峰 林坤杉 管理：林筱毓

隊員：0109043林暘晴 0109044劉維聖 0109045林建宇 0109046黃維晟 0109047謝文龍

0109048劉維傑 0109049林秉叡 0109050劉峰銘 0109051鄭煜融 0109052鄭煜嶧

(8) 六腳鄉

領隊：許瑞陽 教練：陳冠伶 郭盈傑 顏慶瑩 劉桂良 管理：葉怡琇

隊長：0109053侯俊鴻

隊員：0109054林祥維 0109055鄭立承 0109056陳緯祐 0109057黃聖凱 0109058余祐德

0109059陳宥廷 0109060侯至恩 0109061楊政諺

(9) 鹿草鄉

領隊：鄭鴻鵬 教練：張棋棍 隊長：0109062黃紹華

隊員：0109064李景騰 0109063林家義

(10) 梅山鄉

領隊：何嘉祥 教練：王志傑 黃彥霖 何建勳 管理：廖文銘
隊長：0109065簡澄皓
隊員：0109066沈詠曉 0109067陳品睿 0109068吳呈哲 0109069許朝棟

(11) 民雄鄉

領隊：蔡明昇 教練：林育德 陳坤斌 翁士欽 管理：吳惠靜
隊長：0109070王籐諺
隊員：0109071吳睿杰 0109072蔡秉峰 0109073廖柏睿 0109074陳靖諺 0109075吳楨翔
0109076王緯騰 0109077葉子睿 0109078郭子均 0109079曾詠霖 0109080錢品諺
0109081王昱霖 0109082何昌鴻

(12) 朴子市

領隊：吳順發 教練：林坤賢 廖召燕 涂阿絹 隊長：0109083宋嘉翔
隊員：0109091黃棋竣 0109084羅詠騰 0109085陳辜玄 0109086李旃宇 0109087黃紳烜
0109088余明璟 0109089葉璿宏 0109090楊凱勳

(13) 水上鄉

領隊：黃滢嘉 教練：許晰安 林廷錫 夏鈺恩 管理：張曉黎
隊長：0109092鄧士暘
隊員：0109093賴品睿 0109094潘宥翔 0109095林呈彥 0109096王洺喆 0109097曾軒恩
0109098陳律豪 0109099黃星諺 0109100陳育賢 0109101顏子棋 0109102王閔泫
0109103吳弘彥 0109104黃禹棠

(14) 溪口鄉

領隊：張景涵 教練：賴世昌 管理：楊宜茜 隊長：0109105何梓維
隊員：0109106賴冠勳

(15) 新港鄉

領隊：顏金郎 教練：陳耀賢 陳欣憶 吳勝豐 管理：曾瑜倩
隊長：0109107王冠文
隊員：0109108張元睿 0109109林翰辰

(16) 太保市

領隊：莊政道 教練：蔡岳璋 游菀靖 楊婉如 羅雅方 管理：洪俊賢
隊員：0109110陳品叡 0109111吳冠穎 0109112陳泓誌 0109113陳建綸 0109114呂尚恩
0109115黃傳薪 0109116王晨規 0109117許騫方 0109118林渝荐 0109119鄭任翔
0109120黃崇慶 0109121凌紹傑 0109122葉柏竑 0109123王子鴻 0109124吳曜丞
0109125謝侑橙

(17) 義竹鄉

領隊：闕裕清 教練：郭俊宏 張芳萍 管理：蕭亞凡 隊長：0109126林佑達
隊員：0109127丁承睿

國小五年級女生組

(1) 阿里山鄉

領隊：林進富 邱獻萱 洪榮正 教練：莊素娟 汪瑪麗 林秀芳 武易萱
管理：方惠卿 蔡凱銘 楊麗華 隊長：0110001莊雯涵
隊員：0110002浦晨棋 0110003湯靖茹 0110004莊宜心 0110005楊靜恩

(2) 布袋鎮

領隊：劉威志 教練：黃文祝 劉威宏 隊長：0110006蔡佳彤
隊員：0110007蔡宥蕾 0110008黃宇婕 0110009周紀妍 0110010蔡妍溱 0110011林愉庭
0110012黃亭貞 0110013蔡瑞涓

(3) 大林鎮

領隊：尤建順 教練：曾世維 賴信宏 黃君境 管理：劉育志
隊長：0110019張淳媛
隊員：0110014王意雯 0110015吳秧 0110016曾奕晴 0110017周依玟 0110020張語妍
0110018簡于真

(4) 大埔鄉

領隊：林育恬 教練：李庭蕚 隊長：0110021柯瑋琳
隊員：0110022邱婕甯

(5) 番路鄉

領隊：邱廣興 教練：陳耀欽
隊員：0110023楊亞柔

(6) 中埔鄉

領隊：林俊良 教練：陳葵美 林宗詮 顏維春 管理：黃銘凱
隊長：0110024李采縈
隊員：0110025羅子晴 0110026涂羽欣 0110027涂昕妤 0110028葉紋溱 0110029洪珮孺

(7) 竹崎鄉

領隊：吳沛珊 教練：何景翔 李明峰 鄭國志 管理：林筱毓
隊員：0110033吳巧茹 0110030張雅忻 0110031林鈺薇 0110032江玥瑩 0110034翁栩澐

(8) 六腳鄉

領隊：許瑞陽 教練：陳冠伶 郭盈傑 顏慶瑩 管理：葉怡琇
隊長：0110035侯念佑
隊員：0110036黃筠晴 0110037陳好潔 0110038王亮曉 0110039侯杏俞

(9) 梅山鄉

領隊：何嘉祥 教練：王志傑 黃彥霖 吳建陞 管理：廖文銘
隊長：0110040陳宥姍
隊員：0110041沈颯璇 0110042王茗瑩 0110043溫芯瑀 0110044劉郡岑 0110045劉娜亭
0110046王婉安 0110047陳惠瑄 0110048林宜臻 0110049鍾乙媽

(10) 民雄鄉

領隊：王明里 教練：郭旭興 錢駿榮 劉人豪 管理：王秀文

隊長：0110050何宜容

隊員：0110051劉謹儀 0110052李采璇 0110053羅俞嫻 0110054卓品妤 0110055楊雅鈞
0110056何仔玟 0110057鄭宇彤 0110058林奕潔 0110059楊佳瑜

(11) 朴子市

領隊：吳順發 教練：陳承佑 林士傑 劉乙瑩 管理：張根延

隊長：0110060張琪臻

隊員：0110063林潔妤 0110064胡沛清 0110065許筑琳 0110061王子勻 0110066林佑芯
0110062李宥圻

(12) 水上鄉

領隊：方正一 教練：夏鈺恩 顏辰祐 楊秉騏 管理：姚玉婷

隊長：0110067潘語嫻

隊員：0110068呂敏綺 0110069林靖紋 0110070蔡旻潔 0110071王語芯 0110072陳子煊
0110073黃筠棠

(13) 溪口鄉

領隊：謝文彬 教練：吳芳昇 管理：王秀眉 隊長：0110074黃澄芷

隊員：0110075賴品諭 0110076李涵甄 0110077賴依旋

(14) 太保市

領隊：陳志光 教練：沈誌翔 羅楚佩 劉林雅 許延呈 管理：黃聖豪

隊員：0110078林云鈴 0110079邱柔禎 0110080曾子瑄 0110081江沛宸 0110082吳書雅
0110083何彤玥 0110084蔡奕萱

(15) 義竹鄉

領隊：闕裕清 教練：張芳萍 郭俊宏 管理：蕭亞凡 隊長：0110085黃苡瑄

隊員：0110086周詩萍 0110087翁昕渝

田賽各項目名單

社會男子組

(2) 跳遠

共5人 決賽：77(03-20 13:30) 取3名

01. 0101011陳力申(竹崎鄉) 02. 0101012林承翰(竹崎鄉) 03. 0101031鍾宇程(朴子市)
04. 0101013藍聖豪(竹崎鄉) 05. 0101034黃裕斌(水上鄉)

(3) 鉛球

共11人 決賽：108(03-21 13:30) 取8名

01. 0101007龍偉華(番路鄉) 02. 0101033陳宏栢(水上鄉) 03. 0101014石宇恩(竹崎鄉)
04. 0101016謝長良(六腳鄉) 05. 0101025簡志麟(梅山鄉) 06. 0101018郭盈傑(六腳鄉)
07. 0101019楊宗諺(鹿草鄉) 08. 0101002方子楊(阿里山鄉) 09. 0101004蕭煥霖(布袋鎮)
10. 0101001莊孟安(阿里山鄉) 11. 0101015曾御泓(竹崎鄉)

(4) 鐵餅

共7人 決賽：13(03-19 11:10) 取5名

01. 0101019楊宗諺(鹿草鄉) 02. 0101015曾御泓(竹崎鄉) 03. 0101014石宇恩(竹崎鄉)
04. 0101007龍偉華(番路鄉) 05. 0101001莊孟安(阿里山鄉) 06. 0101002方子楊(阿里山鄉)
07. 0101016謝長良(六腳鄉)

(5) 標槍

共5人 決賽：101(03-21 10:30) 取3名

01. 0101039謝仲捷(溪口鄉) 02. 0101018郭盈傑(六腳鄉) 03. 0101014石宇恩(竹崎鄉)
04. 0101015曾御泓(竹崎鄉) 05. 0101004蕭煥霖(布袋鎮)

社會女子組

(1) 跳高

共2人 決賽：12(03-19 10:50) 取1名

01. 0102030歐怡箴(太保市) 02. 0102029許宜靜(太保市)

(2) 跳遠

共5人 決賽：88(03-20 15:00) 取3名

01. 0102027李聿晴(朴子市) 02. 0102016高韶伶(梅山鄉) 03. 0102028王伊煢(朴子市)
04. 0102009洪靖淇(竹崎鄉) 05. 0102019蔡珮琪(朴子市)

(3) 鉛球

共8人 決賽：39(03-19 15:00) 取6名

01. 0102012林美珠(六腳鄉) 02. 0102022涂家榛(朴子市) 03. 0102008林雨柔(竹崎鄉)
04. 0102020謝婉蓁(朴子市) 05. 0102002陳芸鳳(阿里山鄉) 06. 0102010簡薇庭(竹崎鄉)
07. 0102025黃以芝(朴子市) 08. 0102011鄭羽恩(竹崎鄉)

(4) 鐵餅

共7人 決賽：114(03-21 13:50) 取5名

01. 0102025黃以芝(朴子市) 02. 0102008林雨柔(竹崎鄉) 03. 0102020謝婉蓁(朴子市)
04. 0102010簡薇庭(竹崎鄉) 05. 0102011鄭羽恩(竹崎鄉) 06. 0102029許宜靜(太保市)
07. 0102019蔡珮琪(朴子市)

(5) 標槍

共8人 決賽：53(03-20 08:30) 取6名

01. 0102019蔡珮琪(朴子市) 02. 0102008林雨柔(竹崎鄉) 03. 0102010簡薇庭(竹崎鄉)
04. 0102006徐巧昀(竹崎鄉) 05. 0102020謝婉蓁(朴子市) 06. 0102012林美珠(六腳鄉)
07. 0102025黃以芝(朴子市) 08. 0102029許宜靜(太保市)

國中男生組

(1) 跳高

共13人 決賽：80(03-20 14:00) 取8名

01. 0104054殷庸珰(鹿草鄉) 02. 0104026許庭豪(中埔鄉) 03. 0104115林祐宏(水上鄉)
04. 0104022謝鴻源(大埔鄉) 05. 0104121洪浩倚(水上鄉) 06. 0104088王亭勛(民雄鄉)
07. 0104027方奕昌(中埔鄉) 08. 0104153呂承捷(太保市) 09. 0104052陳紹穎(鹿草鄉)
10. 0104031羅郁悛(中埔鄉) 11. 0104151葉豐銘(太保市) 12. 0104107周志賢(朴子市)
13. 0104021楊建邦(大埔鄉)

(2) 跳遠

共18人 決賽：20(03-19 13:30) 取8名

01. 0104013簡紹恩(大林鎮) 02. 0104112劉承霖(水上鄉) 03. 0104154葉柏璋(太保市)
04. 0104093林宏澤(朴子市) 05. 0104036陳子豪(竹崎鄉) 06. 0104052陳紹穎(鹿草鄉)
07. 0104056曾品倫(鹿草鄉) 08. 0104065陳守順(梅山鄉) 09. 0104055蔡瑞彬(鹿草鄉)
10. 0104117蔡銘哲(水上鄉) 11. 0104014蔡有為(大林鎮) 12. 0104083劉建亨(民雄鄉)
13. 0104107周志賢(朴子市) 14. 0104080阮俊武(民雄鄉) 15. 0104151葉豐銘(太保市)
16. 0104086李英豪(民雄鄉) 17. 0104115林祐宏(水上鄉) 18. 0104021楊建邦(大埔鄉)

(3) 鉛球

共20人 決賽：51(03-20 08:30) 取8名

01. 0104004陳立凱(布袋鎮) 02. 0104019吳天星(大埔鄉) 03. 0104037王柏智(竹崎鄉)
04. 0104148黃振宇(新港鄉) 05. 0104127蔡尚傑(水上鄉) 06. 0104085李廉巽(民雄鄉)
07. 0104005蕭志宇(布袋鎮) 08. 0104049吳宗諺(鹿草鄉) 09. 0104160余治學(太保市)
10. 0104081紀彥騁(民雄鄉) 11. 0104135施侑昌(溪口鄉) 12. 0104162邱進峯(義竹鄉)
13. 0104136張晉璋(溪口鄉) 14. 0104097蔡笠佑(朴子市) 15. 0104017許長裕(大埔鄉)
16. 0104104李冠佑(朴子市) 17. 0104126林茂楨(水上鄉) 18. 0104048廖俊翔(鹿草鄉)
19. 0104018翁暉程(大埔鄉) 20. 0104098侯又新(朴子市)

(4) 鐵餅

共13人 決賽：76(03-20 13:30) 取8名

01. 0104020許長祿(大埔鄉) 02. 0104097蔡笠佑(朴子市) 03. 0104017許長裕(大埔鄉)
04. 0104037王柏智(竹崎鄉) 05. 0104122曾信鴻(水上鄉) 06. 0104085李廉巽(民雄鄉)
07. 0104018翁暉程(大埔鄉) 08. 0104152游軒豪(太保市) 09. 0104075許凱勝(民雄鄉)
10. 0104126林茂楨(水上鄉) 11. 0104048廖俊翔(鹿草鄉) 12. 0104110陳健桀(朴子市)
13. 0104108鄭駿澤(朴子市)

(5) 標槍

共16人 決賽：65(03-20 10:20) 取8名

01. 0104072黃毅(民雄鄉) 02. 0104143楊程皓(溪口鄉) 03. 0104022謝鴻源(大埔鄉)
04. 0104005蕭志宇(布袋鎮) 05. 0104152游軒豪(太保市) 06. 0104027方奕昌(中埔鄉)
07. 0104035方偉丞(竹崎鄉) 08. 0104080阮俊武(民雄鄉) 09. 0104137謝景在(溪口鄉)
10. 0104153呂承捷(太保市) 11. 0104019吳天星(大埔鄉) 12. 0104139陳定騰(溪口鄉)
13. 0104004陳立凱(布袋鎮) 14. 0104075許凱勝(民雄鄉) 15. 0104023巫紘毅(大埔鄉)
16. 0104160余治學(太保市)

國中女生組

(1) 跳高

共8人 決賽：11(03-19 10:50) 取6名

01. 0105026陳琬善(鹿草鄉) 02. 0105038吳雨晏(朴子市) 03. 0105083溫玳蓉(太保市)
04. 0105045劉芮瑜(朴子市) 05. 0105017羅湘媛(中埔鄉) 06. 0105016楊雅晴(中埔鄉)
07. 0105092陳亭妤(太保市) 08. 0105081林香瑤(太保市)

(2) 跳遠

共11人 決賽：111(03-21 13:40) 取8名

01. 0105037劉佩妘(朴子市) 02. 0105082黃苡瑄(太保市) 03. 0105049彭靖恩(水上鄉)
04. 0105083溫玳蓉(太保市) 05. 0105090謝蕎安(太保市) 06. 0105077郭亭妤(新港鄉)
07. 0105052江柔亞(水上鄉) 08. 0105047林以苾(朴子市) 09. 0105050呂易宣(水上鄉)
10. 0105026陳琬善(鹿草鄉) 11. 0105025江亦潔(鹿草鄉)

(3) 鉛球

共16人 決賽：75(03-20 13:30) 取8名

01. 0105064賴鈺旻(水上鄉) 02. 0105002陳雅涵(阿里山鄉) 03. 0105049彭靖恩(水上鄉)
04. 0105001莊翔嵐(阿里山鄉) 05. 0105056李恩(水上鄉) 06. 0105084李芷璇(太保市)
07. 0105072林雨柔(溪口鄉) 08. 0105018邱佳蕙(竹崎鄉) 09. 0105088黃苡楨(太保市)
10. 0105071劉恩妤(溪口鄉) 11. 0105011郭采憑(大埔鄉) 12. 0105080王藝維(太保市)
13. 0105073張郁柔(溪口鄉) 14. 0105044何守涵(朴子市) 15. 0105036陳亭妤(朴子市)
16. 0105046周子芸(朴子市)

(4) 鐵餅

共13人 決賽：40(03-19 15:10) 取8名

- | | | |
|---------------------|---------------------|---------------------|
| 01. 0105080王藝維(太保市) | 02. 0105044何守涵(朴子市) | 03. 0105085李聿法(太保市) |
| 04. 0105012黃若瑄(中埔鄉) | 05. 0105036陳亭妤(朴子市) | 06. 0105088黃苡禎(太保市) |
| 07. 0105020陳沁淳(竹崎鄉) | 08. 0105018邱佳蕙(竹崎鄉) | 09. 0105011郭采憑(大埔鄉) |
| 10. 0105042林莛育(朴子市) | 11. 0105057馬安妤(水上鄉) | 12. 0105056李恩(水上鄉) |
| 13. 0105055高予愛(水上鄉) | | |

(5) 標槍

共13人 決賽：52(03-20 08:30) 取8名

- | | | |
|---------------------|---------------------|---------------------|
| 01. 0105055高予愛(水上鄉) | 02. 0105057馬安妤(水上鄉) | 03. 0105046周子芸(朴子市) |
| 04. 0105029蔡宜真(民雄鄉) | 05. 0105084李芷璇(太保市) | 06. 0105071劉恩妤(溪口鄉) |
| 07. 0105073張郁柔(溪口鄉) | 08. 0105020陳沁淳(竹崎鄉) | 09. 0105012黃若瑄(中埔鄉) |
| 10. 0105086李慧心(太保市) | 11. 0105042林莛育(朴子市) | 12. 0105067劉禹彤(溪口鄉) |
| 13. 0105089李嫚甯(太保市) | | |

國小男生組

(1) 跳高

共19人 決賽：4(03-19 9:00) 取8名

- | | | |
|---------------------|---------------------|---------------------|
| 01. 0107079黃柏穎(六腳鄉) | 02. 0107010江志龍(布袋鎮) | 03. 0107080陳翔淵(六腳鄉) |
| 04. 0107105鄭景丰(民雄鄉) | 05. 0107013蕭鎬均(布袋鎮) | 06. 0107127郭佳翰(水上鄉) |
| 07. 0107071林昱杉(竹崎鄉) | 08. 0107089許哲元(梅山鄉) | 09. 0107095郭權逸(民雄鄉) |
| 10. 0107090鍾柏緯(梅山鄉) | 11. 0107109王子恩(朴子市) | 12. 0107008蔡名巽(布袋鎮) |
| 13. 0107024蔡昊哲(布袋鎮) | 14. 0107078侯柏璋(六腳鄉) | 15. 0107094郭恩睿(民雄鄉) |
| 16. 0107159吳宜霖(太保市) | 17. 0107015楊尉司(布袋鎮) | 18. 0107026蔡和燊(布袋鎮) |
| 19. 0107157吳丞祐(太保市) | | |

(2) 跳遠

共30人 決賽：5(03-19 9:00) 取8名

- | | | |
|---------------------|---------------------|---------------------|
| 01. 0107111張景睿(朴子市) | 02. 0107106鄭昱翔(民雄鄉) | 03. 0107061朱琦瑞(中埔鄉) |
| 04. 0107122林聖哲(水上鄉) | 05. 0107095郭權逸(民雄鄉) | 06. 0107050楊欣翊(中埔鄉) |
| 07. 0107034蔡易展(大林鎮) | 08. 0107035葉修辰(大林鎮) | 09. 0107109王子恩(朴子市) |
| 10. 0107120范洪程(水上鄉) | 11. 0107147陳宇全(太保市) | 12. 0107151李沅澄(太保市) |
| 13. 0107080陳翔淵(六腳鄉) | 14. 0107137吳宣岳(水上鄉) | 15. 0107083錢樂軒(六腳鄉) |
| 16. 0107042顏廷樺(大林鎮) | 17. 0107010江志龍(布袋鎮) | 18. 0107125劉昱承(水上鄉) |
| 19. 0107016黃釗緒(布袋鎮) | 20. 0107101蘇富彥(民雄鄉) | 21. 0107049張韋閔(中埔鄉) |
| 22. 0107071林昱杉(竹崎鄉) | 23. 0107156賴有申(太保市) | 24. 0107009黃品淵(布袋鎮) |
| 25. 0107076黃德志(竹崎鄉) | 26. 0107017蔡昀澂(布袋鎮) | 27. 0107148盧滋繕(太保市) |
| 28. 0107029林唯豪(布袋鎮) | 29. 0107131張洧瑋(水上鄉) | 30. 0107015楊尉司(布袋鎮) |

(3) 鉛球

共23人 決賽：22(03-19 13:30) 取8名

- | | | |
|---------------------|---------------------|----------------------|
| 01. 0107136黃禹濤(水上鄉) | 02. 0107096王辰洋(民雄鄉) | 03. 0107144劉展齊(溪口鄉) |
| 04. 0107033詹智翔(大林鎮) | 05. 0107062方哲浚(中埔鄉) | 06. 0107081黃叡珉(六腳鄉) |
| 07. 0107162葉品毅(太保市) | 08. 0107157吳丞祐(太保市) | 09. 0107135柳祥瑞(水上鄉) |
| 10. 0107075陳奐華(竹崎鄉) | 11. 0107118李昱成(朴子市) | 12. 0107001汪路佳(阿里山鄉) |
| 13. 0107112陳彥翔(朴子市) | 14. 0107124蔡易錦(水上鄉) | 15. 0107082黃琪閔(六腳鄉) |
| 16. 0107031蔡冠穎(大林鎮) | 17. 0107134莊右隣(水上鄉) | 18. 0107085黃俊豪(六腳鄉) |
| 19. 0107160魏啟軒(太保市) | 20. 0107163林同慶(太保市) | 21. 0107055黃冠穎(中埔鄉) |
| 22. 0107054陳群毫(中埔鄉) | 23. 0107032王子晏(大林鎮) | |

(4) 壘球擲遠

共27人 決賽：2(03-19 8:30) 取8名

- | | | |
|---------------------|---------------------|---------------------|
| 01. 0107100李丞祐(民雄鄉) | 02. 0107135柳祥瑞(水上鄉) | 03. 0107158蔡宗宇(太保市) |
| 04. 0107134莊右隣(水上鄉) | 05. 0107163林同慶(太保市) | 06. 0107081黃叡珉(六腳鄉) |
| 07. 0107136黃禹濤(水上鄉) | 08. 0107084黃柏瑜(六腳鄉) | 09. 0107014陳建丞(布袋鎮) |
| 10. 0107159吳宜霖(太保市) | 11. 0107072廖奕勛(竹崎鄉) | 12. 0107075陳奐華(竹崎鄉) |
| 13. 0107107黃翊鈞(民雄鄉) | 14. 0107054陳群毫(中埔鄉) | 15. 0107032王子晏(大林鎮) |
| 16. 0107060呂居祐(中埔鄉) | 17. 0107146黃泰鈞(新港鄉) | 18. 0107082黃琪閔(六腳鄉) |
| 19. 0107063楊柏軒(中埔鄉) | 20. 0107091蕭順騰(民雄鄉) | 21. 0107064浦傳鑫(中埔鄉) |
| 22. 0107053張宸愷(中埔鄉) | 23. 0107118李昱成(朴子市) | 24. 0107162葉品毅(太保市) |
| 25. 0107065楊正文(中埔鄉) | 26. 0107145謝廣樺(新港鄉) | 27. 0107160魏啟軒(太保市) |

(5) 三項全能-跳高

共10人 決賽：68(03-20 11:15)

- | | | |
|---------------------|---------------------|---------------------|
| 01. 0107068林靖凱(竹崎鄉) | 02. 0107019蔡仕傑(布袋鎮) | 03. 0107087吳宥邑(梅山鄉) |
| 04. 0107128江御誌(水上鄉) | 05. 0107067葉名哲(竹崎鄉) | 06. 0107132林子維(水上鄉) |
| 07. 0107104何承家(民雄鄉) | 08. 0107097謝百景(民雄鄉) | 09. 0107044張祐銓(大埔鄉) |
| 10. 0107130湯芳彥(水上鄉) | | |

(6) 三項全能-鉛球

共10人 決賽：97(03-21 9:00)

- | | | |
|---------------------|---------------------|---------------------|
| 01. 0107132林子維(水上鄉) | 02. 0107097謝百景(民雄鄉) | 03. 0107128江御誌(水上鄉) |
| 04. 0107019蔡仕傑(布袋鎮) | 05. 0107068林靖凱(竹崎鄉) | 06. 0107104何承家(民雄鄉) |
| 07. 0107044張祐銓(大埔鄉) | 08. 0107130湯芳彥(水上鄉) | 09. 0107087吳宥邑(梅山鄉) |
| 10. 0107067葉名哲(竹崎鄉) | | |

國小女生組

(1) 跳高

共21人 決賽：21(03-19 13:30) 取8名

- | | | |
|---------------------|---------------------|---------------------|
| 01. 0108007蔡苡柔(布袋鎮) | 02. 0108146許芯瑤(太保市) | 03. 0108147官雅琳(太保市) |
| 04. 0108075林田漪(梅山鄉) | 05. 0108072黃郁涵(六腳鄉) | 06. 0108158張慈明(太保市) |
| 07. 0108098何宸樂(民雄鄉) | 08. 0108159黃星瑜(太保市) | 09. 0108077黃百柔(梅山鄉) |
| 10. 0108106鄭以恩(民雄鄉) | 11. 0108078莊沅宇(梅山鄉) | 12. 0108108洪婉婷(朴子市) |
| 13. 0108088王俐蓁(民雄鄉) | 14. 0108015邱婕矜(布袋鎮) | 15. 0108074童馨瑩(梅山鄉) |
| 16. 0108070黃梓璇(六腳鄉) | 17. 0108118陳廷沛(水上鄉) | 18. 0108105林好潔(民雄鄉) |
| 19. 0108144蔡佳伶(太保市) | 20. 0108156陳姿妤(太保市) | 21. 0108076劉芮帆(梅山鄉) |

(2) 跳遠

共20人 決賽：56(03-20 9:00) 取8名

- | | | |
|---------------------|---------------------|---------------------|
| 01. 0108029蔡好璇(布袋鎮) | 02. 0108152溫翊淨(太保市) | 03. 0108015邱婕矜(布袋鎮) |
| 04. 0108106鄭以恩(民雄鄉) | 05. 0108007蔡苡柔(布袋鎮) | 06. 0108093吳雨昕(民雄鄉) |
| 07. 0108090吳翊綺(民雄鄉) | 08. 0108150許恬禎(太保市) | 09. 0108061何適帆(竹崎鄉) |
| 10. 0108144蔡佳伶(太保市) | 11. 0108009蕭羽童(布袋鎮) | 12. 0108109黃婕淳(朴子市) |
| 13. 0108036張芸溱(大林鎮) | 14. 0108035羅以安(大林鎮) | 15. 0108067黃楷嬪(六腳鄉) |
| 16. 0108151劉瑞妹(太保市) | 17. 0108108洪婉婷(朴子市) | 18. 0108039蘇珈雨(東石鄉) |
| 19. 0108040蘇珈柔(東石鄉) | 20. 0108154王謹瑄(太保市) | |

(3) 鉛球

共24人 決賽：3(03-19 8:30) 取8名

- | | | |
|---------------------|---------------------|---------------------|
| 01. 0108053林奕雯(中埔鄉) | 02. 0108160柯昀華(義竹鄉) | 03. 0108037蘇蘋甄(大林鎮) |
| 04. 0108026邱子暉(布袋鎮) | 05. 0108094張文綺(民雄鄉) | 06. 0108125柯柔妘(溪口鄉) |
| 07. 0108122方昀潔(水上鄉) | 08. 0108048杜翊綺(番路鄉) | 09. 0108099黃鈞諾(民雄鄉) |
| 10. 0108145吳奕潔(太保市) | 11. 0108121吳采螢(水上鄉) | 12. 0108028蔡侑欣(布袋鎮) |
| 13. 0108008劉芷芯(布袋鎮) | 14. 0108047溫旖恩(番路鄉) | 15. 0108034江玉茜(大林鎮) |
| 16. 0108068蔡芳芸(六腳鄉) | 17. 0108161蘇沛安(義竹鄉) | 18. 0108020黃湘淇(布袋鎮) |
| 19. 0108123陳貞蓁(水上鄉) | 20. 0108013王珮妘(布袋鎮) | 21. 0108030蔡旻蕎(布袋鎮) |
| 22. 0108113黃汶晏(水上鄉) | 23. 0108033簡郁璇(大林鎮) | 24. 0108061何適帆(竹崎鄉) |

(4) 壘球擲遠

共19人 決賽：19(03-19 13:30) 取8名

- | | | |
|---------------------|---------------------|---------------------|
| 01. 0108113黃汶晏(水上鄉) | 02. 0108048杜翊綺(番路鄉) | 03. 0108121吳采螢(水上鄉) |
| 04. 0108034江玉茜(大林鎮) | 05. 0108057陳玉婷(中埔鄉) | 06. 0108104許嘉恩(民雄鄉) |
| 07. 0108105林好潔(民雄鄉) | 08. 0108022吳安尼(布袋鎮) | 09. 0108103張靜文(民雄鄉) |
| 10. 0108100陳宛沁(民雄鄉) | 11. 0108058陳巧旋(中埔鄉) | 12. 0108101王秭蕎(民雄鄉) |
| 13. 0108047溫旖恩(番路鄉) | 14. 0108102徐鈺淳(民雄鄉) | 15. 0108122方昀潔(水上鄉) |
| 16. 0108060李翊瑄(中埔鄉) | 17. 0108123陳貞蓁(水上鄉) | 18. 0108028蔡侑欣(布袋鎮) |
| 19. 0108153楊佳芯(太保市) | | |

(5) 三項全能-跳高

共8人 決賽：96(03-21 9:00)

01. 0108018蕭舒勻(布袋鎮) 02. 0108017李翼汝(布袋鎮) 03. 0108080張芷蕾(梅山鄉)
04. 0108081簡睿妤(梅山鄉) 05. 0108096邱翎珺(民雄鄉) 06. 0108097邱家怡(民雄鄉)
07. 0108095林佳諭(民雄鄉) 08. 0108052游筱綺(中埔鄉)

(6) 三項全能-鉛球

共8人 決賽：69(03-20 11:25)

01. 0108018蕭舒勻(布袋鎮) 02. 0108017李翼汝(布袋鎮) 03. 0108080張芷蕾(梅山鄉)
04. 0108096邱翎珺(民雄鄉) 05. 0108095林佳諭(民雄鄉) 06. 0108097邱家怡(民雄鄉)
07. 0108081簡睿妤(梅山鄉) 08. 0108052游筱綺(中埔鄉)

國小五年級男生組

(1) 跳高

共18人 決賽：100(03-21 10:30) 取8名

01. 0109079曾詠霖(民雄鄉) 02. 0109053侯俊鴻(六腳鄉) 03. 0109096王洺喆(水上鄉)
04. 0109008黃品勛(布袋鎮) 05. 0109042劉柏辰(中埔鄉) 06. 0109066沈詠曉(梅山鄉)
07. 0109058余祐德(六腳鄉) 08. 0109056陳緯祐(六腳鄉) 09. 0109085陳辜玄(朴子市)
10. 0109067陳品睿(梅山鄉) 11. 0109080錢品諺(民雄鄉) 12. 0109009曹仲黎(布袋鎮)
13. 0109068吳呈哲(梅山鄉) 14. 0109078郭子均(民雄鄉) 15. 0109057黃聖凱(六腳鄉)
16. 0109083宋嘉翔(朴子市) 17. 0109065簡澄皓(梅山鄉) 18. 0109006蔡敏德(布袋鎮)

(2) 跳遠

共35人 決賽：95(03-21 9:00) 取8名

01. 0109025林冠昕(大埔鄉) 02. 0109029陳義仁(大埔鄉) 03. 0109046黃維晟(竹崎鄉)
04. 0109114呂尚恩(太保市) 05. 0109027駱韋辰(大埔鄉) 06. 0109052鄭煜嶧(竹崎鄉)
07. 0109055鄭立承(六腳鄉) 08. 0109044劉維聖(竹崎鄉) 09. 0109123王子鴻(太保市)
10. 0109048劉維傑(竹崎鄉) 11. 0109051鄭煜融(竹崎鄉) 12. 0109030葉育霖(大埔鄉)
13. 0109116王晨規(太保市) 14. 0109011許宸睿(布袋鎮) 15. 0109058余祐德(六腳鄉)
16. 0109034林宥廷(中埔鄉) 17. 0109054林祥維(六腳鄉) 18. 0109014簡叮宇(大林鎮)
19. 0109012蔡子鈞(布袋鎮) 20. 0109007周弘恩(布袋鎮) 21. 0109085陳辜玄(朴子市)
22. 0109039羅振東(中埔鄉) 23. 0109126林佑達(義竹鄉) 24. 0109117許騫方(太保市)
25. 0109127丁承睿(義竹鄉) 26. 0109121凌紹傑(太保市) 27. 0109073廖柏睿(民雄鄉)
28. 0109080錢品諺(民雄鄉) 29. 0109006蔡敏德(布袋鎮) 30. 0109050劉峰銘(竹崎鄉)
31. 0109081王昱霖(民雄鄉) 32. 0109053侯俊鴻(六腳鄉) 33. 0109002高昱杰(阿里山鄉)
34. 0109041吳翊定(中埔鄉) 35. 0109122葉柏竑(太保市)

(3) 鉛球

共35人 決賽：61(03-20 9:50) 取8名

01. 0109072蔡秉峰(民雄鄉) 02. 0109057黃聖凱(六腳鄉) 03. 0109113陳建綸(太保市)
04. 0109103吳弘彥(水上鄉) 05. 0109100陳育賢(水上鄉) 06. 0109040巫均晏(中埔鄉)
07. 0109098陳律豪(水上鄉) 08. 0109001高騰(阿里山鄉) 09. 0109070王籐諺(民雄鄉)

- | | | |
|----------------------|---------------------|---------------------|
| 10. 0109056陳緯祐(六腳鄉) | 11. 0109074陳靖諺(民雄鄉) | 12. 0109036詹玉成(中埔鄉) |
| 13. 0109008黃品勛(布袋鎮) | 14. 0109060侯至恩(六腳鄉) | 15. 0109059陳宥廷(六腳鄉) |
| 16. 0109105何梓維(溪口鄉) | 17. 0109010莊浩恩(布袋鎮) | 18. 0109032松成恩(番路鄉) |
| 19. 0109005張晉嘉(布袋鎮) | 20. 0109015蘇辰宇(大林鎮) | 21. 0109033羅泳晁(中埔鄉) |
| 22. 0109031張景翔(番路鄉) | 23. 0109120黃崇慶(太保市) | 24. 0109097曾軒恩(水上鄉) |
| 25. 0109013周子紘(布袋鎮) | 26. 0109022涂辰彥(大林鎮) | 27. 0109026林冠廷(大埔鄉) |
| 28. 0109002高昱杰(阿里山鄉) | 29. 0109089葉理宏(朴子市) | 30. 0109125謝侑橙(太保市) |
| 31. 0109028方智瑋(大埔鄉) | 32. 0109062黃紹華(鹿草鄉) | 33. 0109102王閔泫(水上鄉) |
| 34. 0109063林家義(鹿草鄉) | 35. 0109023鄧得運(大林鎮) | |

(4) 壘球擲遠

共30人 決賽：83(03-20 14:30) 取8名

- | | | |
|---------------------|---------------------|---------------------|
| 01. 0109063林家義(鹿草鄉) | 02. 0109100陳育賢(水上鄉) | 03. 0109086李旃宇(朴子市) |
| 04. 0109072蔡秉峰(民雄鄉) | 05. 0109112陳泓誌(太保市) | 06. 0109036詹玉成(中埔鄉) |
| 07. 0109082何昌鴻(民雄鄉) | 08. 0109047謝文龍(竹崎鄉) | 09. 0109087黃紳烜(朴子市) |
| 10. 0109114呂尚恩(太保市) | 11. 0109083宋嘉翔(朴子市) | 12. 0109023鄧得運(大林鎮) |
| 13. 0109057黃聖凱(六腳鄉) | 14. 0109119鄭任翔(太保市) | 15. 0109040巫均晏(中埔鄉) |
| 16. 0109102王閔泫(水上鄉) | 17. 0109037徐長翊(中埔鄉) | 18. 0109022涂辰彥(大林鎮) |
| 19. 0109062黃紹華(鹿草鄉) | 20. 0109056陳緯祐(六腳鄉) | 21. 0109126林佑達(義竹鄉) |
| 22. 0109058余祐德(六腳鄉) | 23. 0109115黃傳薪(太保市) | 24. 0109103吳弘彥(水上鄉) |
| 25. 0109059陳宥廷(六腳鄉) | 26. 0109124吳曜丞(太保市) | 27. 0109015蘇辰宇(大林鎮) |
| 28. 0109070王籐諺(民雄鄉) | 29. 0109061楊政諺(六腳鄉) | 30. 0109074陳靖諺(民雄鄉) |

國小五年級女生組

(1) 跳高

共21人 決賽：55(03-20 8:50) 取8名

- | | | |
|---------------------|---------------------|---------------------|
| 01. 0110080曾子瑄(太保市) | 02. 0110041沈佩璇(梅山鄉) | 03. 0110043溫芯瑤(梅山鄉) |
| 04. 0110065許筑琳(朴子市) | 05. 0110006蔡佳彤(布袋鎮) | 06. 0110010蔡妍溱(布袋鎮) |
| 07. 0110039侯杏俞(六腳鄉) | 08. 0110038王亮曉(六腳鄉) | 09. 0110061王子勻(朴子市) |
| 10. 0110058林奕潔(民雄鄉) | 11. 0110046王婉安(梅山鄉) | 12. 0110037陳妤潔(六腳鄉) |
| 13. 0110040陳宥姍(梅山鄉) | 14. 0110057鄭宇彤(民雄鄉) | 15. 0110059楊佳瑜(民雄鄉) |
| 16. 0110035侯念佑(六腳鄉) | 17. 0110036黃筠晴(六腳鄉) | 18. 0110007蔡宥蕾(布袋鎮) |
| 19. 0110049鍾乙媽(梅山鄉) | 20. 0110071王語芯(水上鄉) | 21. 0110044劉郡岑(梅山鄉) |

(2) 跳遠

共23人 決賽：36(03-20 14:50) 取8名

- | | | |
|---------------------|---------------------|---------------------|
| 01. 0110039侯杏俞(六腳鄉) | 02. 0110083何彤玥(太保市) | 03. 0110063林潔妤(朴子市) |
| 04. 0110071王語芯(水上鄉) | 05. 0110034翁翎澔(竹崎鄉) | 06. 0110019張淳媛(大林鎮) |
| 07. 0110069林靖紋(水上鄉) | 08. 0110081江沛宸(太保市) | 09. 0110036黃筠晴(六腳鄉) |
| 10. 0110068呂敏綺(水上鄉) | 11. 0110022邱婕甯(大埔鄉) | 12. 0110026涂羽欣(中埔鄉) |
| 13. 0110028葉紋溱(中埔鄉) | 14. 0110027涂昕妤(中埔鄉) | 15. 0110037陳妤潔(六腳鄉) |
| 16. 0110053羅俞嫻(民雄鄉) | 17. 0110061王子勻(朴子市) | 18. 0110021柯瑋琳(大埔鄉) |
| 19. 0110054卓品妤(民雄鄉) | 20. 0110033吳巧茹(竹崎鄉) | 21. 0110008黃宇婕(布袋鎮) |

22. 0110038王亮曉(六腳鄉) 23. 0110062李宥圻(朴子市)

(3) 鉛球

共9人 決賽：85(03-20 14:40) 取7名

01. 0110006蔡佳彤(布袋鎮) 02. 0110015吳秧(大林鎮) 03. 0110031林鈺薇(竹崎鄉)
04. 0110077賴依旋(溪口鄉) 05. 0110001莊雯涵(阿里山鄉) 06. 0110032江玥瑩(竹崎鄉)
07. 0110086周詩萍(義竹鄉) 08. 0110010蔡妍溱(布袋鎮) 09. 0110004莊宜心(阿里山鄉)

(4) 壘球擲遠

共8人 決賽：9(03-19 10:30) 取6名

01. 0110035侯念佑(六腳鄉) 02. 0110084蔡奕萱(太保市) 03. 0110079邱柔禎(太保市)
04. 0110037陳好潔(六腳鄉) 05. 0110014王意雯(大林鎮) 06. 0110039侯杏俞(六腳鄉)
07. 0110080曾子瑄(太保市) 08. 0110056何仔玟(民雄鄉)

徑賽各項目名單

社會男子組

(1) 100公尺

共10人 預賽：18(03-19 11:50)分2組擇優8名 決賽：37(03-19 14:55)取8名

第1組

3. 0101013藍聖豪(竹崎鄉) 4. 0101021王茂樺(梅山鄉) 5. 0101024陳譯鈞(梅山鄉)

6. 0101011陳力申(竹崎鄉) 7. 0101035江沅龍(水上鄉)

第2組

3. 0101037賴盈禎(水上鄉) 4. 0101012林承翰(竹崎鄉) 5. 0101020林柏勳(梅山鄉)

6. 0101003汪傑輝(阿里山鄉) 7. 0101030江宗翰(民雄鄉)

(2) 200公尺

共12人 預賽：64(03-20 10:10)分2組擇優8名 決賽：116(03-21 13:55)取8名

第1組

3. 0101020林柏勳(梅山鄉) 4. 0101011陳力申(竹崎鄉) 5. 0101031鍾宇程(朴子市)

6. 0101028陳星仁(民雄鄉) 7. 0101035江沅龍(水上鄉) 8. 0101012林承翰(竹崎鄉)

第2組

3. 0101034黃裕斌(水上鄉) 4. 0101013藍聖豪(竹崎鄉) 5. 0101003汪傑輝(阿里山鄉)

6. 0101030江宗翰(民雄鄉) 7. 0101024陳譯鈞(梅山鄉) 8. 0101037賴盈禎(水上鄉)

(3) 400公尺

共2人 決賽：28(03-19 14:15)取1名

4. 0101028陳星仁(民雄鄉) 5. 0101042葉育瑞(太保市)

(4) 800公尺

共3人 決賽：107(03-21 11:55)取1名

3. 0101022楊博宇(梅山鄉) 4. 0101043葉俊廷(太保市) 5. 0101027陳冠良(民雄鄉)

(5) 1500公尺

共4人 決賽：43(03-19 15:35)取2名

01. 0101008李建城(番路鄉) 02. 0101023陳聖凱(梅山鄉) 03. 0101027陳冠良(民雄鄉)

04. 0101022楊博宇(梅山鄉)

(6) 5000公尺

共12人 決賽：92(03-20 15:20)取8名

01. 0101041林渤詔(太保市) 02. 0101032陳御祈(朴子市) 03. 0101036張家華(水上鄉)

04. 0101040林明弘(新港鄉) 05. 0101038鄭勝元(溪口鄉) 06. 0101017呂瑞隆(六腳鄉)

07. 0101010周尚緯(中埔鄉) 08. 0101026潘俊穎(民雄鄉) 09. 0101008李建城(番路鄉)

10. 0101005吳秉南(大林鎮) 11. 0101009翁世鴻(中埔鄉) 12. 0101029鄭東岳(民雄鄉)

(7) 10000公尺

共11人 決賽：1(03-19 08:30)取8名

01. 0101017呂瑞隆(六腳鄉) 02. 0101029鄭東岳(民雄鄉) 03. 0101041林渤詔(太保市)
04. 0101005吳秉南(大林鎮) 05. 0101026潘俊穎(民雄鄉) 06. 0101009翁世鴻(中埔鄉)
07. 0101032陳御祈(朴子市) 08. 0101006李東樺(東石鄉) 09. 0101042葉育瑞(太保市)
10. 0101010周尚緯(中埔鄉) 11. 0101038鄭勝元(溪口鄉)

(10) 4x100公尺接力

共1隊 (隊數不足，未成賽)

4. 梅山鄉

(11) 4x400公尺接力

共1隊 (隊數不足，未成賽)

4. 梅山鄉

社會女子組

(1) 100公尺

共7人 決賽：35(03-19 14:50)取5名

2. 0102003毛嘉恩(阿里山鄉) 3. 0102013林靜怡(鹿草鄉) 4. 0102023溫顏馨(朴子市)
5. 0102017郭恩妤(民雄鄉) 6. 0102026劉家均(朴子市) 7. 0102018方妮(朴子市)
8. 0102009洪靖淇(竹崎鄉)

(2) 200公尺

共8人 決賽：115(03-21 13:50)取6名

1. 0102009洪靖淇(竹崎鄉) 2. 0102015簡仙昀(梅山鄉) 3. 0102003毛嘉恩(阿里山鄉)
4. 0102017郭恩妤(民雄鄉) 5. 0102023溫顏馨(朴子市) 6. 0102026劉家均(朴子市)
7. 0102013林靜怡(鹿草鄉) 8. 0102018方妮(朴子市)

(3) 400公尺

共7人 決賽：27(03-19 14:10)取5名

2. 0102023溫顏馨(朴子市) 3. 0102018方妮(朴子市) 4. 0102003毛嘉恩(阿里山鄉)
5. 0102026劉家均(朴子市) 6. 0102013林靜怡(鹿草鄉) 7. 0102014陳嫻如(鹿草鄉)
8. 0102030歐怡箴(太保市)

(4) 800公尺

共6人 決賽：106(03-21 11:50)取4名

3. 0102024黃文雪(朴子市) 4. 0102007柯昕妤(竹崎鄉) 5. 0102022涂家榛(朴子市)
6. 0102021陳心瑩(朴子市) 7. 0102014陳嫻如(鹿草鄉) 8. 0102005陳玥(中埔鄉)

(5) 1500公尺

共6人 決賽：42(03-19 15:25)取4名

01. 0102024黃文雪(朴子市) 02. 0102021陳心瑩(朴子市) 03. 0102022涂家榛(朴子市)
04. 0102001張家華(阿里山鄉) 05. 0102004杜丹綾(阿里山鄉) 06. 0102007柯昕妤(竹崎鄉)

(6) 5000公尺

共6人 決賽：91(03-20 15:20)取4名

01. 0102004杜丹綾(阿里山鄉) 02. 0102021陳心瑩(朴子市) 03. 0102024黃文雪(朴子市)
04. 0102028王伊煊(朴子市) 05. 0102014陳嫻如(鹿草鄉) 06. 0102001張家華(阿里山鄉)

(10) 4x100公尺接力

共2隊 決賽：48(03-19 16:05)取1名

4. 竹崎鄉 5. 朴子市

(11) 4x400公尺接力

共1隊 (隊數不足，未成賽)

4. 朴子市

社會混合組

(1) 4x400公尺混合接力

共1隊 (隊數不足，未成賽)

4. 竹崎鄉

國中男生組

(1) 100公尺

共28人 預賽：17(03-19 11:40)分4組擇優8名 決賽：34(03-19 14:45)取8名

第1組

2. 0104119鄭仁傑(水上鄉) 3. 0104100江承宏(朴子市) 4. 0104073黃竣楷(民雄鄉)
5. 0104036陳子豪(竹崎鄉) 6. 0104045黃偉恩(鹿草鄉) 7. 0104147鄭敬衡(新港鄉)
8. 0104033陳敬宏(中埔鄉)

第2組

2. 0104057江裕佳(鹿草鄉) 3. 0104014蔡有為(大林鎮) 4. 0104114吳俊豪(水上鄉)
5. 0104028黃聖閔(中埔鄉) 6. 0104072黃毅(民雄鄉) 7. 0104103呂杰諭(朴子市)
8. 0104038簡廷承(竹崎鄉)

第3組

2. 0104064陳文傑(梅山鄉) 3. 0104158賴冠智(太保市) 4. 0104013簡紹恩(大林鎮)
5. 0104086李英豪(民雄鄉) 6. 0104053黃偉僑(鹿草鄉) 7. 0104142曾柏勝(溪口鄉)
8. 0104150林昱維(新港鄉)

第4組

2. 0104146吳原圳(新港鄉) 3. 0104131孫冠翔(溪口鄉) 4. 0104015丁翌軒(大林鎮)
5. 0104071翁承恩(梅山鄉) 6. 0104161蕭暉陽(太保市) 7. 0104099王瑞洳(朴子市)
8. 0104127蔡尚傑(水上鄉)

(2) 200公尺

共25人 預賽：60(03-20 9:40)分4組擇優8名 決賽：110(03-21 13:35)取8名

第1組

2. 0104028黃聖閔(中埔鄉) 3. 0104074許秉弘(民雄鄉) 4. 0104067張幃棠(梅山鄉)
5. 0104015丁翌軒(大林鎮) 6. 0104158賴冠智(太保市) 7. 0104053黃偉僑(鹿草鄉)
8. 0104093林宏澤(朴子市)

第2組

3. 0104033陳敬宏(中埔鄉) 4. 0104149盧聖鋁(新港鄉) 5. 0104156薛宇翔(太保市)
6. 0104094王奕權(朴子市) 7. 0104045黃偉恩(鹿草鄉) 8. 0104119鄭仁傑(水上鄉)

第3組

3. 0104114吳俊豪(水上鄉) 4. 0104046黃建鈞(鹿草鄉) 5. 0104064陳文傑(梅山鄉)
6. 0104154葉柏璋(太保市) 7. 0104099王瑞洳(朴子市) 8. 0104039王力捷(竹崎鄉)

第4組

3. 0104038簡廷承(竹崎鄉) 4. 0104073黃竣楷(民雄鄉) 5. 0104066葉三豪(梅山鄉)
6. 0104142曾柏勝(溪口鄉) 7. 0104117蔡銘哲(水上鄉) 8. 0104025劉李英田(中埔鄉)

(3) 400公尺

共28人 預賽：7(03-19 10:10)分4組擇優8名 決賽：26(03-19 14:05)取8名

第1組

2. 0104138詹承恩(溪口鄉) 3. 0104051林勤恩(鹿草鄉) 4. 0104012李承洋(布袋鎮)
5. 0104074許秉弘(民雄鄉) 6. 0104094王奕權(朴子市) 7. 0104111陳柏任(水上鄉)
8. 0104067張幃棠(梅山鄉)

第2組

2. 0104057江裕佳(鹿草鄉) 3. 0104025劉李英田(中埔鄉) 4. 0104076廖泓承(民雄鄉)
5. 0104039王力捷(竹崎鄉) 6. 0104011侯銘豐(布袋鎮) 7. 0104124張廷安(水上鄉)
8. 0104105黃浩璋(朴子市)

第3組

2. 0104123洪紹宸(水上鄉) 3. 0104024劉柏君(中埔鄉) 4. 0104091黃星維(朴子市)
5. 0104130林治璿(溪口鄉) 6. 0104066葉三豪(梅山鄉) 7. 0104157張育鵬(太保市)
8. 0104041許勝偉(竹崎鄉)

第4組

2. 0104034鄭英鴻(中埔鄉) 3. 0104035方偉丞(竹崎鄉) 4. 0104155郭嘉恩(太保市)
5. 0104062廖泓鈞(梅山鄉) 6. 0104140劉翊睿(溪口鄉) 7. 0104010陳宏武(布袋鎮)
8. 0104046黃建鈞(鹿草鄉)

(4) 800公尺

共28人 預賽：81(03-20 14:00)分4組擇優8名 決賽：105(03-21 11:45)取8名

第1組

2. 0104076 廖洺承(民雄鄉) 3. 0104133 邱乙晟(溪口鄉) 4. 0104051 林勤恩(鹿草鄉)
5. 0104105 黃浩瑋(朴子市) 6. 0104041 許勝偉(竹崎鄉) 7. 0104011 侯銘豐(布袋鎮)
8. 0104062 廖泓鈞(梅山鄉)

第2組

2. 0104063 廖芄博(梅山鄉) 3. 0104010 陳宏武(布袋鎮) 4. 0104054 殷庸珣(鹿草鄉)
5. 0104092 柯孟廷(朴子市) 6. 0104123 洪紹宸(水上鄉) 7. 0104032 黃進貴(中埔鄉)
8. 0104084 羅韋祥(民雄鄉)

第3組

2. 0104002 陳彥霖(阿里山鄉) 3. 0104089 陳永貴(民雄鄉) 4. 0104006 賴宥辰(布袋鎮)
5. 0104129 陳宥鈞(溪口鄉) 6. 0104029 汪冠楠(中埔鄉) 7. 0104111 陳柏任(水上鄉)
8. 0104068 林嘉葦(梅山鄉)

第4組

2. 0104003 陳彥楓(阿里山鄉) 3. 0104091 黃星維(朴子市) 4. 0104016 楊志霖(大林鎮)
5. 0104124 張廷安(水上鄉) 6. 0104058 林育全(鹿草鄉) 7. 0104030 邱冠歲(中埔鄉)
8. 0104132 陳冠宏(溪口鄉)

(5) 1500公尺

共32人 決賽：41(03-19 15:10)取8名

01. 0104009 陳聖諭(布袋鎮) 02. 0104029 汪冠楠(中埔鄉) 03. 0104008 陳冠融(布袋鎮)
04. 0104116 林祐霆(水上鄉) 05. 0104043 黃禹森(六腳鄉) 06. 0104060 周均澤(鹿草鄉)
07. 0104030 邱冠歲(中埔鄉) 08. 0104120 宋家豪(水上鄉) 09. 0104020 許長祿(大埔鄉)
10. 0104002 陳彥霖(阿里山鄉) 11. 0104101 朱庭鎰(朴子市) 12. 0104159 姚家順(太保市)
13. 0104003 陳彥楓(阿里山鄉) 14. 0104059 張政(鹿草鄉) 15. 0104007 侯彥仰(布袋鎮)
16. 0104129 陳宥鈞(溪口鄉) 17. 0104069 葉承宏(梅山鄉) 18. 0104032 黃進貴(中埔鄉)
19. 0104063 廖芄博(梅山鄉) 20. 0104087 林盛億(民雄鄉) 21. 0104102 蘇耿國(朴子市)
22. 0104125 吳秉彧(水上鄉) 23. 0104061 葉旻翰(鹿草鄉) 24. 0104016 楊志霖(大林鎮)
25. 0104079 劉曜瑜(民雄鄉) 26. 0104092 柯孟廷(朴子市) 27. 0104141 林文彬(溪口鄉)
28. 0104040 劉原愷(竹崎鄉) 29. 0104133 邱乙晟(溪口鄉) 30. 0104001 楊書言(阿里山鄉)
31. 0104042 李佳裕(六腳鄉) 32. 0104070 李茗硯(梅山鄉)

(6) 3000公尺

共23人 決賽：54(03-20 08:40)取8名

01. 0104144 劉永盛(溪口鄉) 02. 0104106 蘇耿彬(朴子市) 03. 0104069 葉承宏(梅山鄉)
04. 0104079 劉曜瑜(民雄鄉) 05. 0104082 黃威誠(民雄鄉) 06. 0104008 陳冠融(布袋鎮)
07. 0104007 侯彥仰(布袋鎮) 08. 0104141 林文彬(溪口鄉) 09. 0104009 陳聖諭(布袋鎮)
10. 0104070 李茗硯(梅山鄉) 11. 0104116 林祐霆(水上鄉) 12. 0104060 周均澤(鹿草鄉)
13. 0104040 劉原愷(竹崎鄉) 14. 0104043 黃禹森(六腳鄉) 15. 0104101 朱庭鎰(朴子市)
16. 0104068 林嘉葦(梅山鄉) 17. 0104125 吳秉彧(水上鄉) 18. 0104138 詹承恩(溪口鄉)
19. 0104001 楊書言(阿里山鄉) 20. 0104059 張政(鹿草鄉) 21. 0104120 宋家豪(水上鄉)
22. 0104102 蘇耿國(朴子市) 23. 0104042 李佳裕(六腳鄉)

(7) 110公尺跨欄

共9人 決賽：24(03-19 13:45)分2組 擇優7名

第1組

3. 0104112劉承霖(水上鄉) 4. 0104095黃柏澤(朴子市) 5. 0104118杜安杰(水上鄉)
6. 0104047鄭安期(鹿草鄉) 7. 0104131孫冠翔(溪口鄉)

第2組

3. 0104044陳庭豪(鹿草鄉) 4. 0104134邱峻崧(溪口鄉) 5. 0104113林承禾(水上鄉)
6. 0104090莊少庭(朴子市)

(8) 400公尺跨欄

共13人 預賽：78(03-20 13:30)分2組擇優8名 決賽：103(03-21 11:30)取8名

第1組

2. 0104113林承禾(水上鄉) 3. 0104132陳冠宏(溪口鄉) 4. 0104044陳庭豪(鹿草鄉)
5. 0104157張育鵬(太保市) 6. 0104090莊少庭(朴子市) 7. 0104134邱峻崧(溪口鄉)
8. 0104118杜安杰(水上鄉)

第2組

3. 0104130林治璿(溪口鄉) 4. 0104128谷郁翔(水上鄉) 5. 0104161蕭暉陽(太保市)
6. 0104155郭嘉恩(太保市) 7. 0104047鄭安期(鹿草鄉) 8. 0104095黃柏澤(朴子市)

(9) 5000公尺競走

共4人 決賽：94(03-21 8:30)取2名

01. 0104096吳柏廷(朴子市) 02. 0104140劉翊睿(溪口鄉) 03. 0104050張宸恩(鹿草鄉)
04. 0104159姚家順(太保市)

(10) 4x100公尺接力

共9隊 預賽：46(03-19 15:55)分2組擇優8名 決賽：74(03-20 11:55)取7名

第1組

3. 中埔鄉 4. 新港鄉 5. 竹崎鄉 6. 太保市 7. 梅山鄉

第2組

3. 朴子市 4. 民雄鄉 5. 鹿草鄉 6. 水上鄉

(11) 4x400公尺接力

共8隊 決賽：124(03-21 14:50)取6名

1. 梅山鄉 2. 水上鄉 3. 民雄鄉 4. 鹿草鄉 5. 太保市 6. 朴子市
7. 竹崎鄉 8. 溪口鄉

國中女生組

(1) 100公尺

共19人 預賽：16(03-19 11:30)分3組擇優8名 決賽：33(03-19 14:40)取8名

第1組

2. 0105003周宣蓉(阿里山鄉) 3. 0105019吳岑珍(竹崎鄉) 4. 0105034翁語彤(朴子市)
5. 0105013石黃筠庭(中埔鄉) 6. 0105087葉奈怡(太保市) 7. 0105031鄭雅涵(民雄鄉)
8. 0105074林潔妮(新港鄉)

第2組

3. 0105082黃苡瑄(太保市) 4. 0105054蔡芷妍(水上鄉) 5. 0105037劉佩妘(朴子市)
6. 0105076鄭羽岑(新港鄉) 7. 0105010張琪琪(大林鎮) 8. 0105032張芸淇(民雄鄉)

第3組

3. 0105039呂靖怡(朴子市) 4. 0105015林庭汗(中埔鄉) 5. 0105092陳亭妤(太保市)
6. 0105029蔡宜真(民雄鄉) 7. 0105053賴盈臻(水上鄉) 8. 0105075侯奕岑(新港鄉)

(2) 200公尺

共15人 預賽：59(03-20 9:30)分2組擇優8名 決賽：109(03-21 13:30)取8名

第1組

1. 0105091李巖涵(太保市) 2. 0105010張琪琪(大林鎮) 3. 0105015林庭汗(中埔鄉)
4. 0105079謝欣誼(新港鄉) 5. 0105058王妍心(水上鄉) 6. 0105019吳岑珍(竹崎鄉)
7. 0105034翁語彤(朴子市) 8. 0105054蔡芷妍(水上鄉)

第2組

2. 0105030陳語靚(民雄鄉) 3. 0105078袁靖嵐(新港鄉) 4. 0105003周宣蓉(阿里山鄉)
5. 0105053賴盈臻(水上鄉) 6. 0105039呂靖怡(朴子市) 7. 0105040周禹彤(朴子市)
8. 0105087葉奈怡(太保市)

(3) 400公尺

共14人 預賽：6(03-19 10:00)分2組擇優8名 決賽：25(03-19 14:00)取8名

第1組

2. 0105060幸康妤(水上鄉) 3. 0105058王妍心(水上鄉) 4. 0105040周禹彤(朴子市)
5. 0105006莊宜霈(布袋鎮) 6. 0105091李巖涵(太保市) 7. 0105008曾子容(布袋鎮)
8. 0105023張婕薰(鹿草鄉)

第2組

2. 0105030陳語靚(民雄鄉) 3. 0105027黃姿熏(鹿草鄉) 4. 0105007陳夢莉(布袋鎮)
5. 0105014魏子睿(中埔鄉) 6. 0105038吳雨晏(朴子市) 7. 0105059全襄玲(水上鄉)
8. 0105033涂殷熏(朴子市)

(4) 800公尺

共15人 預賽：79(03-20 13:50)分2組擇優8名 決賽：104(03-21 11:40)取8名

第1組

1. 0105014魏子睿(中埔鄉) 2. 0105006莊宜霈(布袋鎮) 3. 0105027黃姿熏(鹿草鄉)
4. 0105063王以熙(水上鄉) 5. 0105059全襄玲(水上鄉) 6. 0105069孫仔靚(溪口鄉)
7. 0105043王蓁翊(朴子市) 8. 0105008曾子容(布袋鎮)

第2組

2. 0105035巫如蓁(朴子市) 3. 0105024黃盈珊(鹿草鄉) 4. 0105023張婕薰(鹿草鄉)
5. 0105007陳夢莉(布袋鎮) 6. 0105060幸康妤(水上鄉) 7. 0105070黃嘉容(溪口鄉)
8. 0105033涂殷熏(朴子市)

(5) 1500公尺

共13人 決賽：38(03-19 15:00)取8名

01. 0105005余若慈(布袋鎮) 02. 0105051呂苙筠(水上鄉) 03. 0105048賴品晞(朴子市)
04. 0105035巫如蓁(朴子市) 05. 0105061莊如意(水上鄉) 06. 0105063王以熙(水上鄉)
07. 0105021侯玉軒(六腳鄉) 08. 0105043王綦翊(朴子市) 09. 0105066唐宜曼(溪口鄉)
10. 0105009莊璧嘉(布袋鎮) 11. 0105004陳逸耘(布袋鎮) 12. 0105024黃盈珊(鹿草鄉)
13. 0105070黃嘉容(溪口鄉)

(6) 3000公尺

共11人 決賽：50(03-20 8:10)取8名

01. 0105061莊如意(水上鄉) 02. 0105009莊璧嘉(布袋鎮) 03. 0105067劉禹彤(溪口鄉)
04. 0105066唐宜曼(溪口鄉) 05. 0105021侯玉軒(六腳鄉) 06. 0105048賴品晞(朴子市)
07. 0105069孫仔靚(溪口鄉) 08. 0105062米璽恩(水上鄉) 09. 0105041黃立芳(朴子市)
10. 0105005余若慈(布袋鎮) 11. 0105004陳逸耘(布袋鎮)

(7) 5000公尺競走

共5人 決賽：93(03-21 8:30)取3名

01. 0105089李嫚甯(太保市) 02. 0105051呂苙筠(水上鄉) 03. 0105065劉品好(溪口鄉)
04. 0105068錢芊樺(溪口鄉) 05. 0105093郭嘉好(太保市)

(8) 100公尺跨欄

共4人 決賽：23(03-19 13:30)取2名

3. 0105025江亦潔(鹿草鄉) 4. 0105062米璽恩(水上鄉) 5. 0105028李宜稜(鹿草鄉)
6. 0105022陳瑜岑(鹿草鄉)

(9) 400公尺跨欄

共6人 決賽：102(03-21 11:20)取4名

3. 0105093郭嘉好(太保市) 4. 0105028李宜稜(鹿草鄉) 5. 0105022陳瑜岑(鹿草鄉)
6. 0105081林香瑤(太保市) 7. 0105065劉品好(溪口鄉) 8. 0105090謝蕎安(太保市)

(10) 4x100公尺接力

共6隊 決賽：47(03-19 16:00)取4名

3. 太保市 4. 鹿草鄉 5. 水上鄉 6. 中埔鄉 7. 朴子市 8. 新港鄉

(11) 4x400公尺接力

共4隊 決賽：123(03-21 14:40)取2名

3. 鹿草鄉 4. 水上鄉 5. 朴子市 6. 太保市

國中混合組

(1) 4x400公尺混合接力

共4隊 決賽：89(03-20 15:10)取2名

3. 太保市 4. 竹崎鄉 5. 水上鄉 6. 鹿草鄉

國小男生組

(1) 60公尺

共30人 預賽：71(03-20 11:30)分4組 每組取2名擇優8名

準決賽：87(03-20 14:55)分2組 每組取3名擇優2名 決賽：120(03-21 14:20)取8名

第1組

1. 0107037劉家源(大林鎮) 2. 0107049張韋閔(中埔鄉) 3. 0107102紀閔翔(民雄鄉)
4. 0107149王于睿(太保市) 5. 0107079黃柏穎(六腳鄉) 6. 0107089許哲元(梅山鄉)
7. 0107129張淙幃(水上鄉) 8. 0107020洪于翔(布袋鎮)

第2組

1. 0107090鍾柏緯(梅山鄉) 2. 0107155呂承翰(太保市) 3. 0107103詹久儀(民雄鄉)
4. 0107142嚴育樑(溪口鄉) 5. 0107125劉昱承(水上鄉) 6. 0107036林文昊(大林鎮)
7. 0107119蔡宗廷(朴子市) 8. 0107027蔡睿騰(布袋鎮)

第3組

2. 0107051林承銳(中埔鄉) 3. 0107005羅喬恩(阿里山鄉) 4. 0107154呂峻凱(太保市)
5. 0107086陳彥彰(六腳鄉) 6. 0107034蔡易展(大林鎮) 7. 0107088陳材榮(梅山鄉)
8. 0107126林秉燊(水上鄉)

第4組

2. 0107153謝鎔澤(太保市) 3. 0107030顏天昱(大林鎮) 4. 0107050楊欣翊(中埔鄉)
5. 0107122林聖哲(水上鄉) 6. 0107028邱品豪(布袋鎮) 7. 0107084黃柏瑜(六腳鄉)
8. 0107004楊宗興(阿里山鄉)

(2) 100公尺

共32人 預賽：15(03-19 11:15)分4組擇優8名 決賽：32(03-19 14:35)取8名

第1組

1. 0107133黃士宸(水上鄉) 2. 0107088陳材榮(梅山鄉) 3. 0107052方信歲(中埔鄉)
4. 0107102紀閔翔(民雄鄉) 5. 0107108陳昱丞(朴子市) 6. 0107030顏天昱(大林鎮)
7. 0107150黃嘉右(太保市) 8. 0107012蔡承翰(布袋鎮)

第2組

1. 0107036林文昊(大林鎮) 2. 0107145謝廣樺(新港鄉) 3. 0107131張洵璿(水上鄉)
4. 0107040林子期(大林鎮) 5. 0107155呂承翰(太保市) 6. 0107011林沛彰(布袋鎮)
7. 0107048陳政均(東石鄉) 8. 0107061朱琦瑞(中埔鄉)

第3組

1. 0107039郭晉嘉(大林鎮) 2. 0107123何德義(水上鄉) 3. 0107020洪于翔(布袋鎮)
4. 0107003石鑫(阿里山鄉) 5. 0107126林秉燊(水上鄉) 6. 0107146黃泰鈞(新港鄉)
7. 0107103詹久儀(民雄鄉) 8. 0107086陳彥彰(六腳鄉)

第4組

1. 0107018蔡阜軒(布袋鎮) 2. 0107060呂居祐(中埔鄉) 3. 0107038楊承享(大林鎮)
4. 0107002葉晨旋(阿里山鄉) 5. 0107119蔡宗廷(朴子市) 6. 0107093蘇稚凱(民雄鄉)
7. 0107127郭佳翰(水上鄉) 8. 0107149王于睿(太保市)

(3) 200公尺

共23人 預賽：63(03-20 10:00)分3組擇優8名 決賽：113(03-21 13:45)取8名

第1組

1. 0107066林育良(竹崎鄉) 2. 0107041尤志嘉(大林鎮) 3. 0107147陳宇全(太保市)
4. 0107077岳又承(竹崎鄉) 5. 0107138曾楷嘉(溪口鄉) 6. 0107016黃釗緒(布袋鎮)
7. 0107123何德義(水上鄉) 8. 0107120范洪程(水上鄉)

第2組

1. 0107048陳政均(東石鄉) 2. 0107093蘇稚凱(民雄鄉) 3. 0107074許博睿(竹崎鄉)
4. 0107121林子筌(水上鄉) 5. 0107043何際權(大林鎮) 6. 0107148盧滋繕(太保市)
7. 0107009黃品淵(布袋鎮) 8. 0107139賴翊展(溪口鄉)

第3組

2. 0107073劉啟耀(竹崎鄉) 3. 0107143林宏勳(溪口鄉) 4. 0107002葉晨旋(阿里山鄉)
5. 0107150黃嘉右(太保市) 6. 0107108陳昱丞(朴子市) 7. 0107152黃育祥(太保市)
8. 0107133黃士宸(水上鄉)

(4) 3000公尺競走

共9人 決賽：99(03-21 10:00)取7名

01. 0107025蕭大維(布袋鎮) 02. 0107092劉奕樟(民雄鄉) 03. 0107110侯崇義(朴子市)
04. 0107085黃俊豪(六腳鄉) 05. 0107083錢樂軒(六腳鄉) 06. 0107111張景睿(朴子市)
07. 0107141葉書佑(溪口鄉) 08. 0107078侯柏瑋(六腳鄉) 09. 0107140錢星擘(溪口鄉)

(5) 4x100公尺接力

共10隊 預賽：45(03-19 15:50)分2組擇優8名 決賽：73(03-20 11:50)取8名

第1組

3. 竹崎鄉 4. 六腳鄉 5. 大林鎮 6. 布袋鎮 7. 太保市

第2組

3. 水上鄉 4. 中埔鄉 5. 民雄鄉 6. 溪口鄉 7. 中埔鄉

(6) 4x200公尺接力

共7隊 決賽：122(03-21 14:35)取5名

2. 竹崎鄉 3. 太保市 4. 民雄鄉 5. 中埔鄉 6. 溪口鄉 7. 朴子市
8. 水上鄉

(7) 三項全能-100公尺

共10人 決賽：58(03-20 9:20)分2組

第1組

3. 0107068林靖凱(竹崎鄉) 4. 0107097謝百景(民雄鄉) 5. 0107087吳宥邑(梅山鄉)
6. 0107132林子維(水上鄉) 7. 0107130湯芳彥(水上鄉)

第2組

3. 0107019蔡仕傑(布袋鎮) 4. 0107044張祐銓(大埔鄉) 5. 0107104何承家(民雄鄉)
6. 0107128江御誌(水上鄉) 7. 0107067葉名哲(竹崎鄉)

國小女生組

(1) 60公尺

共36人 預賽：70(03-20 11:20)分5組 每組取3名擇優9名

準決賽：84(03-20 14:35)分3組 每組取2名擇優2名 決賽：118(03-21 14:10)取8名

第1組

1. 0108143蔡閔涵(太保市) 2. 0108117林雨璇(水上鄉) 3. 0108074童馨瑩(梅山鄉)
4. 0108059許沛涵(中埔鄉) 5. 0108040蘇珈柔(東石鄉) 6. 0108071侯幸萱(六腳鄉)
7. 0108032黃怡禎(布袋鎮) 8. 0108138郭姿妤(新港鄉)

第2組

2. 0108083盧亭妘(梅山鄉) 3. 0108050李婕莉(中埔鄉) 4. 0108115李旻喻(水上鄉)
5. 0108155洪唯蕓(太保市) 6. 0108107葉立桐(朴子市) 7. 0108031張琇淳(布袋鎮)
8. 0108070黃梓璇(六腳鄉)

第3組

2. 0108148林宥潔(太保市) 3. 0108049余冠萱(中埔鄉) 4. 0108120陸綸潔(水上鄉)
5. 0108004石郁微(阿里山鄉) 6. 0108135黃妍家(新港鄉) 7. 0108084廖小祺(梅山鄉)
8. 0108020黃湘淇(布袋鎮)

第4組

2. 0108087黃毓捷(梅山鄉) 3. 0108038李晏瑀(東石鄉) 4. 0108140何嘉臻(新港鄉)
5. 0108086劉芷瑄(梅山鄉) 6. 0108142郭姿妤(太保市) 7. 0108090吳翊綺(民雄鄉)
8. 0108005楊語婕(阿里山鄉)

第5組

2. 0108073陳姿羽(鹿草鄉) 3. 0108091林姿涵(民雄鄉) 4. 0108072黃郁涵(六腳鄉)
5. 0108085林奕璇(梅山鄉) 6. 0108136陳妍臻(新港鄉) 7. 0108039蘇珈雨(東石鄉)
8. 0108066許庭瑄(竹崎鄉)

(2) 100公尺

共31人 預賽：10(03-19 10:45)分4組擇優8名 決賽：31(03-19 14:30)取8名

第1組

1. 0108016王鈴晶(布袋鎮) 2. 0108038李晏瑀(東石鄉) 3. 0108141高瑋芳(新港鄉)
4. 0108142郭姿妤(太保市) 5. 0108014邱子恬(布袋鎮) 6. 0108050李婕莉(中埔鄉)
7. 0108124蔡依庭(溪口鄉) 8. 0108084廖小祺(梅山鄉)

第2組

1. 0108139陳品妤(新港鄉) 2. 0108148林宥潔(太保市) 3. 0108003王靖鑫(阿里山鄉)
4. 0108059許沛涵(中埔鄉) 5. 0108082曾苡涵(梅山鄉) 6. 0108011蔡宜彤(布袋鎮)
7. 0108120陸綸潔(水上鄉) 8. 0108041謝函諭(東石鄉)

第3組

1. 0108019余湘涵(布袋鎮) 2. 0108065鄭惠馨(竹崎鄉) 3. 0108134陳欣岑(新港鄉)
4. 0108049余冠萱(中埔鄉) 5. 0108085林奕璇(梅山鄉) 6. 0108114林芷伊(水上鄉)
7. 0108001湯喬茵(阿里山鄉) 8. 0108149林芷儀(太保市)

第4組

2. 0108107葉立桐(朴子市) 3. 0108083盧亭妘(梅山鄉) 4. 0108012蔡慧瑜(布袋鎮)
5. 0108010王品諶(布袋鎮) 6. 0108143蔡閔涵(太保市) 7. 0108137黃語恩(新港鄉)
8. 0108115李旻喻(水上鄉)

(3) 200公尺

共21人 預賽：62(03-20 9:50)分3組擇優8名 決賽：112(03-21 13:40)取8名

第1組

2. 0108118陳廷沛(水上鄉) 3. 0108069戴沛昀(六腳鄉) 4. 0108073陳姿羽(鹿草鄉)
5. 0108124蔡依庭(溪口鄉) 6. 0108053林奕雯(中埔鄉) 7. 0108157葉梓淇(太保市)
8. 0108079蘇幸筠(梅山鄉)

第2組

2. 0108001湯喬茵(阿里山鄉) 3. 0108055葉維庭(中埔鄉) 4. 0108119胡沛琪(水上鄉)
5. 0108132陳映妍(溪口鄉) 6. 0108154王謹瑄(太保市) 7. 0108065鄭惠馨(竹崎鄉)
8. 0108016王鈴晶(布袋鎮)

第3組

2. 0108114林芷伊(水上鄉) 3. 0108051方玉琳(中埔鄉) 4. 0108152溫翊淨(太保市)
5. 0108133蔡湘翎(溪口鄉) 6. 0108149林芷儀(太保市) 7. 0108002汪晨熙(阿里山鄉)
8. 0108014邱子恬(布袋鎮)

(4) 3000公尺競走

共11人 決賽：98(03-21 10:00)取8名

01. 0108029蔡妤璇(布袋鎮) 02. 0108116侯琳瑩(水上鄉) 03. 0108126陳玟吟(溪口鄉)
04. 0108069戴沛昀(六腳鄉) 05. 0108071侯幸萱(六腳鄉) 06. 0108089李品宥(民雄鄉)
07. 0108027張芸忻(布袋鎮) 08. 0108088王俐蓁(民雄鄉) 09. 0108127張菟芹(溪口鄉)
10. 0108092張芷毓(民雄鄉) 11. 0108128邱楷芯(溪口鄉)

(5) 4x100公尺接力

共10隊 預賽：44(03-19 15:45)分2組擇優8名 決賽：72(03-20 11:45)取8名

第1組

3. 民雄鄉 4. 太保市 5. 水上鄉 6. 中埔鄉 7. 東石鄉

第2組

3. 新港鄉 4. 阿里山鄉 5. 梅山鄉 6. 竹崎鄉 7. 布袋鎮

(6) 4x200公尺接力

共7隊 決賽：121(03-21 14:30)取5名

2. 梅山鄉 3. 朴子市 4. 新港鄉 5. 水上鄉 6. 中埔鄉 7. 布袋鎮
8. 東石鄉

(7) 三項全能-100公尺

共8人 決賽：57(03-20 9:10)

1. 0108017李翼汝(布袋鎮)
2. 0108052游筱綺(中埔鄉)
3. 0108080張芷蕾(梅山鄉)
4. 0108097邱家怡(民雄鄉)
5. 0108018蕭舒勻(布袋鎮)
6. 0108095林佳諭(民雄鄉)
7. 0108081簡睿均(梅山鄉)
8. 0108096邱翎瑀(民雄鄉)

國小五年級男生組

(1) 60公尺

共52人 預賽：67(03-20 10:40)分7組 每組取2名擇優10名

準決賽：86(03-20 14:45)分3組 每組取2名擇優2名 決賽：119(03-21 14:15)取8名

第1組

1. 0109067陳品睿(梅山鄉)
2. 0109095林呈彥(水上鄉)
3. 0109027駱韋辰(大埔鄉)
4. 0109127丁承睿(義竹鄉)
5. 0109009曹仲黎(布袋鎮)
6. 0109085陳辜玄(朴子市)
7. 0109017蘇俊享(大林鎮)
8. 0109110陳品叡(太保市)

第2組

1. 0109109林翰辰(新港鄉)
2. 0109007周弘恩(布袋鎮)
3. 0109093賴品睿(水上鄉)
4. 0109111吳冠穎(太保市)
5. 0109024范凱翔(大林鎮)
6. 0109065簡澄皓(梅山鄉)
7. 0109025林冠昕(大埔鄉)
8. 0109048劉維傑(竹崎鄉)

第3組

1. 0109073廖柏睿(民雄鄉)
2. 0109094潘宥翔(水上鄉)
3. 0109012蔡子鈞(布袋鎮)
4. 0109016陳兆恩(大林鎮)
5. 0109059陳宥廷(六腳鄉)
6. 0109051鄭煜融(竹崎鄉)
7. 0109107王冠文(新港鄉)
8. 0109064李景騰(鹿草鄉)

第4組

2. 0109054林祥維(六腳鄉)
3. 0109117許騫方(太保市)
4. 0109108張元睿(新港鄉)
5. 0109049林秉叡(竹崎鄉)
6. 0109071吳睿杰(民雄鄉)
7. 0109018簡彥(大林鎮)
8. 0109100陳育賢(水上鄉)

第5組

2. 0109038方全宏(中埔鄉)
3. 0109066沈詠曉(梅山鄉)
4. 0109055鄭立承(六腳鄉)
5. 0109045林建宇(竹崎鄉)
6. 0109101顏子棋(水上鄉)
7. 0109075吳楨翔(民雄鄉)
8. 0109118林渝荐(太保市)

第6組

2. 0109069許朝棟(梅山鄉)
3. 0109026林冠廷(大埔鄉)
4. 0109088余明璟(朴子市)
5. 0109004安赫(阿里山鄉)
6. 0109121凌紹傑(太保市)
7. 0109035張翊帆(中埔鄉)
8. 0109060侯至恩(六腳鄉)

第7組

2. 0109090楊凱勛(朴子市)
3. 0109123王子鴻(太保市)
4. 0109034林宥廷(中埔鄉)
5. 0109029陳義仁(大埔鄉)
6. 0109068吳呈哲(梅山鄉)
7. 0109003安劍鑫(阿里山鄉)
8. 0109099黃星諺(水上鄉)

(2) 100公尺

共46人 預賽：14(03-19 11:00)分6組擇優8名 決賽：30(03-19 14:25)取8名

第1組

1. 0109078郭子均(民雄鄉) 2. 0109107王冠文(新港鄉) 3. 0109068吳呈哲(梅山鄉)
4. 0109021黃以承(大林鎮) 5. 0109012蔡子鈞(布袋鎮) 6. 0109004安赫(阿里山鄉)
7. 0109122葉柏竑(太保市) 8. 0109096王洺喆(水上鄉)

第2組

1. 0109026林冠廷(大埔鄉) 2. 0109092鄧士暘(水上鄉) 3. 0109077葉子睿(民雄鄉)
4. 0109003安劍鑫(阿里山鄉) 5. 0109109林翰辰(新港鄉) 6. 0109007周弘恩(布袋鎮)
7. 0109043林暘晴(竹崎鄉) 8. 0109121凌紹傑(太保市)

第3組

1. 0109095林呈彥(水上鄉) 2. 0109117許騫方(太保市) 3. 0109069許朝棟(梅山鄉)
4. 0109009曹仲黎(布袋鎮) 5. 0109049林秉叡(竹崎鄉) 6. 0109071吳睿杰(民雄鄉)
7. 0109084羅詠騰(朴子市) 8. 0109108張元睿(新港鄉)

第4組

1. 0109035張翊帆(中埔鄉) 2. 0109094潘宥翔(水上鄉) 3. 0109091黃祺竣(朴子市)
4. 0109118林渝荐(太保市) 5. 0109052鄭煜嶧(竹崎鄉) 6. 0109066沈詠曉(梅山鄉)
7. 0109076王緯騰(民雄鄉) 8. 0109127丁承睿(義竹鄉)

第5組

2. 0109126林佑達(義竹鄉) 3. 0109093賴品睿(水上鄉) 4. 0109041吳翊定(中埔鄉)
5. 0109019林益祥(大林鎮) 6. 0109083宋嘉翔(朴子市) 7. 0109110陳品叡(太保市)
8. 0109065簡澄皓(梅山鄉)

第6組

2. 0109064李景騰(鹿草鄉) 3. 0109106賴冠勳(溪口鄉) 4. 0109104黃禹棠(水上鄉)
5. 0109020劉昱頡(大林鎮) 6. 0109067陳品睿(梅山鄉) 7. 0109111吳冠穎(太保市)
8. 0109033羅泳晁(中埔鄉)

國小五年級女生組

(1) 60公尺

共47人 預賽：66(03-20 10:20)分6組 每組取2名擇優12名

準決賽：82(03-20 14:25)分3組 每組取2名擇優2名 決賽：117(03-21 14:05)取8名

第1組

1. 0110018簡于真(大林鎮) 2. 0110083何彤玥(太保市) 3. 0110005楊靜恩(阿里山鄉)
4. 0110013蔡瑞涓(布袋鎮) 5. 0110066林佑芯(朴子市) 6. 0110068呂敏綺(水上鄉)
7. 0110052李采璇(民雄鄉) 8. 0110040陳宥姍(梅山鄉)

第2組

1. 0110051劉謹儀(民雄鄉) 2. 0110020張語妍(大林鎮) 3. 0110081江沛宸(太保市)
4. 0110003湯靖茹(阿里山鄉) 5. 0110045劉娜亭(梅山鄉) 6. 0110067潘語嫻(水上鄉)
7. 0110062李宥圻(朴子市) 8. 0110012黃亭貞(布袋鎮)

第3組

1. 0110060張琪臻(朴子市) 2. 0110008黃宇婕(布袋鎮) 3. 0110016曾奕晴(大林鎮)
4. 0110043溫芯瑤(梅山鄉) 5. 0110050何宜容(民雄鄉) 6. 0110002浦晨棋(阿里山鄉)
7. 0110078林云鈴(太保市) 8. 0110072陳子煊(水上鄉)

第4組

1. 0110026涂羽欣(中埔鄉) 2. 0110082吳書雅(太保市) 3. 0110048林宜臻(梅山鄉)
4. 0110035侯念佑(六腳鄉) 5. 0110009周紀妍(布袋鎮) 6. 0110073黃筠棠(水上鄉)
7. 0110017周依玟(大林鎮) 8. 0110033吳巧茹(竹崎鄉)

第5組

1. 0110036黃筠晴(六腳鄉) 2. 0110042王茗瑩(梅山鄉) 3. 0110071王語芯(水上鄉)
4. 0110087翁昕渝(義竹鄉) 5. 0110021柯瑋琳(大埔鄉) 6. 0110025羅子晴(中埔鄉)
7. 0110023楊亞柔(番路鄉) 8. 0110030張雅忻(竹崎鄉)

第6組

2. 0110038王亮嘒(六腳鄉) 3. 0110011林愉庭(布袋鎮) 4. 0110024李采縈(中埔鄉)
5. 0110047陳惠瑄(梅山鄉) 6. 0110069林靖紋(水上鄉) 7. 0110022邱婕甯(大埔鄉)
8. 0110085黃苡瑄(義竹鄉)

(2) 100公尺

共39人 預賽：8(03-19 10:30)分5組擇優8名 決賽：29(03-19 14:20)取8名

第1組

1. 0110076李涵甄(溪口鄉) 2. 0110042王茗瑩(梅山鄉) 3. 0110030張雅忻(竹崎鄉)
4. 0110060張琪臻(朴子市) 5. 0110083何彤玥(太保市) 6. 0110011林愉庭(布袋鎮)
7. 0110050何宜容(民雄鄉) 8. 0110029洪珮孺(中埔鄉)

第2組

1. 0110002浦晨棋(阿里山鄉) 2. 0110033吳巧茹(竹崎鄉) 3. 0110067潘語嫻(水上鄉)
4. 0110055楊雅鈞(民雄鄉) 5. 0110053羅俞嫻(民雄鄉) 6. 0110012黃亭貞(布袋鎮)
7. 0110074黃滢芷(溪口鄉) 8. 0110085黃苡瑄(義竹鄉)

第3組

1. 0110023楊亞柔(番路鄉) 2. 0110075賴品諭(溪口鄉) 3. 0110054卓品妤(民雄鄉)
4. 0110073黃筠棠(水上鄉) 5. 0110043溫芯瑤(梅山鄉) 6. 0110087翁昕渝(義竹鄉)
7. 0110003湯靖茹(阿里山鄉) 8. 0110009周紀妍(布袋鎮)

第4組

1. 0110086周詩萍(義竹鄉) 2. 0110013蔡瑞涓(布袋鎮) 3. 0110040陳宥姍(梅山鄉)
4. 0110025羅子晴(中埔鄉) 5. 0110072陳子煊(水上鄉) 6. 0110051劉謹儀(民雄鄉)
7. 0110081江沛宸(太保市) 8. 0110061王子勻(朴子市)

第5組

2. 0110047陳惠瑄(梅山鄉) 3. 0110006蔡佳彤(布袋鎮) 4. 0110064胡沛清(朴子市)
5. 0110070蔡旻潔(水上鄉) 6. 0110082吳書雅(太保市) 7. 0110052李采璇(民雄鄉)
8. 0110024李采縈(中埔鄉)

混合運動各項目名單

國小男生組

(1) 三項全能

共10人 決賽：取8名

0107068林靖凱(竹崎鄉) 0107044張祐銓(大埔鄉) 0107019蔡仕傑(布袋鎮)
0107104何承家(民雄鄉) 0107097謝百景(民雄鄉) 0107130湯芳彥(水上鄉)
0107132林子維(水上鄉) 0107128江御誌(水上鄉) 0107067葉名哲(竹崎鄉)
0107087吳宥邑(梅山鄉)

國小女生組

(1) 三項全能

共8人 決賽：取6名

0108052游筱綺(中埔鄉) 0108018蕭舒勻(布袋鎮) 0108017李翼汝(布袋鎮)
0108097邱家怡(民雄鄉) 0108096邱翎琿(民雄鄉) 0108095林佳諭(民雄鄉)
0108080張芷蕾(梅山鄉) 0108081簡睿均(梅山鄉)

田徑社會男子組大會紀錄

次序	項目	單位	姓名	成績	時間(屆次)
1	跳高	大林鎮	邱永盛	1.98m	33
2	跳遠	布袋鎮	廖彥智	7.08m	40
3	鉛球	阿里山鄉	莊孟安	13.11m	104
4	鐵餅	朴子市	宋坤發	44.74m	38
5	標槍	東石鄉	古嘉和	64.91m	103
6	100公尺	鹿草鄉	吳文貴	11.27	111
7	200公尺	民雄鄉	江宗翰	22.34	111
8	400公尺	民雄鄉	江宗翰	49.65	111
9	800公尺	梅山鄉	劉銘祥	2:07.08	111
10	1500公尺	梅山鄉	劉銘祥	4:30.86	111
11	5000公尺	民雄鄉	潘俊穎	17:45.43	112
12	10000公尺	民雄鄉	潘俊穎	36:35.69	112
13	110公尺跨欄				
14	400公尺跨欄	東石鄉	蔡昭璋	1:01.17	111
15	4x100公尺接力	民雄鄉	周沅駿 曾泰竣 蕭仲穎 江宗翰	44.94	111
16	4x400公尺接力	東石鄉	蔡昭璋 陳震仰 李君佑 詹登凱	4:35.89	112

田徑社會女子組大會紀錄

次序	項目	單位	姓名	成績	時間(屆次)
1	跳高	朴子市	吳淑芬	1.72m	46
2	跳遠	朴子市	許瓊美	5.75m	34
3	鉛球	朴子市	蔡素珍	12.80m	44
4	鐵餅	阿里山	方恩華	45.68m	43
5	標槍	阿里山	方恩華	53.22m	46
6	100公尺	朴子市	涂嘉凌	12.80	112
7	200公尺	朴子市	涂嘉凌	26.41	111
8	400公尺	朴子市	涂嘉凌	1:02.02	112
9	800公尺	水上鄉	何宜蓁	3:00.92	112
10	1500公尺	竹崎鄉	柯昕妤	6:19.89	112
11	5000公尺	太保市	龔元香	24:15.32	112
12	10000公尺	番路鄉	吳帛霓	46:50.72	112
13	100公尺跨欄	朴子市	許庭語	20.71	112
14	400公尺跨欄				
15	4x100公尺接力	朴子市	陳泯誼 蔡沛琪 方怡婷 涂嘉凌	52.70	112
16	4x400公尺接力	朴子市	蔡沛琪 陳泯誼 方怡婷 涂嘉凌	4:29.86	112

田徑國中男生組大會紀錄

次序	項目	單位	姓名	成績	時間(屆次)
1	跳高	水上鄉	林祐宏	1.65m	112
2	跳遠	朴子市	鍾宇程	6.42m	112
3	鉛球	竹崎鄉	簡志麟	13.44m	111
4	鐵餅	民雄鄉	洪喻琨	36.18m	112
5	標槍	民雄鄉	洪喻琨	51.73m	112
6	100公尺	水上鄉	賴盈禔	11.18	112
7	200公尺	水上鄉	賴盈禔	23.23	112
8	400公尺	梅山鄉	林柏勳	53.31	111
9	800公尺	梅山鄉	楊博宇	2:09.61	111
10	1500公尺	溪口鄉	陳學閔	4:39.56	112
11	3000公尺	朴子市	黃浩璋	10:41.27	112
12	110公尺跨欄	竹崎鄉	何昱陞	16.02	112
13	400公尺跨欄	鹿草鄉	吳承澤	1:04.27	111
14	5000公尺競走	朴子市	陳御祈	28:39.42	112
15	4x100公尺接力	水上鄉	陳柏任 龍炫睿 吳俊豪 賴盈禔	46.35	112
16	4x400公尺接力	梅山鄉	王茂樺 楊博宇 陳聖凱 林柏勳	3:42.77	111

田徑國中女生組大會紀錄

次序	項目	單位	姓名	成績	時間(屆次)
1	跳高	太保市	葉旖語	1.35m	111
2	跳遠	太保市	黃苡瑄	4.78m	112
3	鉛球	朴子市	鄭羽恩	10.51m	112
4	鐵餅	朴子市	鄭羽恩	24.51m	112
5	標槍	朴子市	謝婉蓁	28.76m	111
6	100公尺	朴子市	方妮	12.89	111
7	200公尺	朴子市	方妮	27.27	111
8	400公尺	梅山鄉	簡仙昀	1:02.97	112
9	800公尺	朴子市	陳心瑩	2:39.38	112
10	1500公尺	朴子市	陳心瑩	5:28.04	112
11	3000公尺	布袋鎮	侯驊紘	12:58.69	112
12	5000公尺競走	溪口鄉	王佳琪	30:53.52	111
13	100公尺跨欄	朴子市	楊嘉惠	18.75	111
14	400公尺跨欄	民雄鄉	郭恩妤	1:16.18	111
15	4x100公尺接力	朴子市	陳心瑩 方妮 劉家均 楊嘉惠	53.74	111
16	4x400公尺接力	朴子市	楊嘉惠 陳心瑩 劉家均 方妮	4:38.92	111

田徑國小男生組大會紀錄

次序	項目	單位	姓名	成績	時間(屆次)
1	跳高	朴子市	李冠霆	1.56m	107
2	跳遠	朴子市	趙宇恆	5.24m	108
3	鉛球	阿里山鄉	陳浩威	12.73m	107
4	壘球擲遠	番路鄉	林瑞源	67.69m	100
5	60公尺	中埔鄉	陳拓汗	8.28	111
6	100公尺	溪口鄉	曾柏勝	12.79	112
7	200公尺	溪口鄉	曾柏勝	26.40	112
8	3000公尺競走	溪口鄉	劉翊睿	18:29.26	112
9	4x100公尺接力	太保市	黃岳熹 葉奇煒 陳立宸 蕭暉陽	53.05	112
10	4x200公尺接力	朴子市	吳鈺樟 蔡笠佑 張茗鈞 蔡禎澤	1:56.88	111
11	三項全能	布袋鎮	蔡博進	1501	111

田徑國小女生組大會紀錄

次序	項目	單位	姓名	成績	時間(屆次)
1	跳高	梅山鄉	徐名慧	1.38m	108
2	跳遠	民雄鄉	何雅文	4.37m	
3	鉛球	阿里山鄉	汪懿	10.37m	
4	壘球擲遠	民雄鄉	林芊妤	51.42m	
5	60公尺	朴子市	黃苡瑄	8.50	112
6	100公尺	梅山鄉	吳岑珍	13.18	112
7	200公尺	梅山鄉	吳岑珍	27.83	112
8	3000公尺競走	民雄鄉	劉乃菁	18:42.69	112
9	4x100公尺接力	太保市	龔羿予 蔡育欣 黃苡瑄 葉奈怡	56.18	111
10	4x200公尺接力	梅山鄉	陳思菱 張芷蕾 蘇幸筠 吳岑珍	20:73.59	112
11	三項全能	鹿草鄉	劉芮瑜	1210	111

縣運徑賽舊有紀錄

組別	項目	姓名	單位	紀錄	屆次
社會男子組	100公尺	黃裕斌	水上鄉	10.79	105
社會男子組	200公尺	林本篤	竹崎鄉	22.20	36
社會男子組	400公尺	江宗翰	民雄鄉	49.65	111
社會男子組	800公尺	林瑩展	朴子市	1:56.50	100
社會男子組	1500公尺	李耿勳	朴子市	4:06.50	48
社會男子組	5000公尺	林瑩展	朴子市	15:58.30	50
社會男子組	10000公尺	吳永發	大林鎮	35:39.80	
社會男子組	110公尺跨欄	陳木全	嘉義市	15.50	29
社會男子組	400公尺跨欄	陳木全	嘉義市	55.20	30
社會男子組	4x100公尺接力	陳苡綜 李明儀 鄭佳哲 黃清華	朴子市	42.80	46
社會男子組	4x400公尺接力	黃昭餘 黃柏翰 林世傑 李耿勳	朴子市	3:25.80	50
社會女子組	100公尺	吳佳穎	朴子市	11.80	43
社會女子組	200公尺	吳佳穎	朴子市	24.30	42
社會女子組	400公尺	林嘉淳	東石鄉	56.00	50
社會女子組	800公尺	林嘉淳	東石鄉	2:14.20	50
社會女子組	1500公尺	李幸娟	朴子市	4:44.00	40
社會女子組	5000公尺	高惠慈	東石鄉	18:23.38	52
社會女子組	10000公尺	陳秀珠	朴子市	40:40.00	38
社會女子組	100公尺跨欄	許瓊美	朴子市	14.30	38
社會女子組	400公尺跨欄	黃曉珊	朴子市	62.80	50
社會女子組	4x100公尺接力	林嘉淳 蔡佩芳 陳瑋琳 吳淑芬	朴子市	46.90	47
社會女子組	4x400公尺接力	陳瑋琳 黃曉珊 侯怡嘉 蔡佩芳	朴子市	3:53.20	50
國小男生組	60公尺	陳威志	溪口鄉	7.69	107
國小男生組	100公尺	陳崇恩	太保市	12.13	107
國小男生組	200公尺	劉浩同	民雄鄉	25.06	106
國小男生組	4x100公尺接力	李柏毅 黃子睿 顏奕昊 翁敬登	民雄鄉	49.93	105
國小男生組	4x200公尺接力	蘇柏任 黃岳宸 呂宗柏 曾偉哲	太保市	1:47.25	106
國小女生組	60公尺	方妮	阿里山鄉	8.26	107
國小女生組	100公尺	方妮	阿里山鄉	13.11	108
國小女生組	200公尺	方妮	阿里山鄉	27.92	107
國小女生組	4x100公尺接力	蕭宇倣 林依璇 陳芄蓁 黃庭甄	朴子市	56.01	
國小女生組	4x200公尺接力	謝欣汝 翁子涵 陳芝幔 鄭晏如	義竹鄉	1:59.06	106

嘉義縣 113 年全縣運動會【游泳】技術手冊

一、競賽時間：中華民國 113 年 3 月 31 日（星期日）、4 月 1 日（星期一）兩天。

二、競賽地點：嘉義縣立游泳池（嘉義縣朴子市祥和二路西段 1 號）。

三、競賽項目與分組：

（一）國小低、中年級組

自由式：50 公尺、100 公尺、200 公尺

仰 式：50 公尺、100 公尺

蛙 式：50 公尺、100 公尺

蝶 式：50 公尺、100 公尺

接 力：4*50 公尺自由式、4*50 公尺混合式

（二）國小高年級組

自由式：50 公尺、100 公尺、200 公尺、400 公尺

仰 式：50 公尺、100 公尺

蛙 式：50 公尺、100 公尺

蝶 式：50 公尺、100 公尺

混合式：200 公尺

接 力：4*50 公尺自由式、4*50 公尺混合式

（三）社會組

自由式：50 公尺、100 公尺、200 公尺、400 公尺、800 公尺

仰 式：50 公尺、100 公尺、200 公尺

蛙 式：50 公尺、100 公尺、200 公尺

蝶 式：50 公尺、100 公尺、200 公尺

混合式：200 公尺、400 公尺

接 力：4*100 公尺自由式、4*100 公尺混合式

（四）以上各級分男、女組

四、競賽預定賽程表：

第一天 3 月 31 日(星期日) 上午 08:20 檢錄、08:30 比賽				
項次	組別	項目(計時決賽)	組別	項次
1	社會女生組	200 公尺混合式	社會男生組	2
3	社會女生組	50 公尺蛙式	社會男生組	4
5	社會女生組	100 公尺仰式	社會男生組	6

7	社會女生組	200 公尺蛙式	社會男生組	8
9	社會女生組	50 公尺自由式	社會男生組	10
11	社會女生組	100 公尺蝶式	社會男生組	12
13	社會女生組	200 公尺自由式	社會男生組	14
15	社會女生組	4x100 公尺混合式接力	社會男生組	16
17	社會女生組	800 公尺自由式	社會男生組	18
第一天 3 月 31 (星期日) 下午 13:00 檢錄、13:10 比賽				
19	社會女生組	400 公尺自由式	社會男生組	20
21	社會女生組	50 公尺仰式	社會男生組	22
23	社會女生組	100 公尺蛙式	社會男生組	24
25	社會女生組	200 公尺仰式	社會男生組	26
27	社會女生組	50 公尺蝶式	社會男生組	28
29	社會女生組	100 公尺自由式	社會男生組	30
31	社會女生組	200 公尺蝶式	社會男生組	32
33	社會女生組	4x100 公尺自由式接力	社會男生組	34
35	社會女生組	400 公尺混合式	社會男生組	36
第二天 4 月 1 日(星期一) 上午 08:20 檢錄、08:30 比賽				
項次	組別	項目(計時決賽)	組別	項次
37	國小高年級女生組	200 公尺混合式	國小高年級男生組	38
39	國小低年級女生組	50 公尺蛙式	國小低年級男生組	40
41	國小中年級女生組	50 公尺蛙式	國小中年級男生組	42
43	國小高年級女生組	50 公尺蛙式	國小高年級男生組	44
45	國小低年級女生組	100 公尺仰式	國小低年級男生組	46
47	國小中年級女生組	100 公尺仰式	國小中年級男生組	48
49	國小高年級女生組	100 公尺仰式	國小高年級男生組	50
51	國小低年級女生組	50 公尺自由式	國小低年級男生組	52
53	國小中年級女生組	50 公尺自由式	國小中年級男生組	54
55	國小高年級女生組	50 公尺自由式	國小高年級男生組	56
57	國小低年級女生組	100 公尺蝶式	國小低年級男生組	58
59	國小中年級女生組	100 公尺蝶式	國小中年級男生組	60
61	國小高年級女生組	100 公尺蝶式	國小高年級男生組	62
63	國小低年級女生組	4x50 公尺混合式接力	國小低年級男生組	64
65	國小中年級女生組	4x50 公尺混合式接力	國小中年級男生組	66

67	國小高年級女生組	4x50 公尺混合式接力	國小高年級男生組	68
69	國小低年級女生組	200 公尺自由式	國小低年級男生組	70
71	國小中年級女生組	200 公尺自由式	國小中年級男生組	72
73	國小高年級女生組	200 公尺自由式	國小高年級男生組	74
第二天 4 月 1 日(星期一) 下午 13:00 檢錄、13:10 比賽				
75	國小高年級女生組	400 公尺自由式	國小高年級男生組	76
77	國小低年級女生組	50 公尺仰式	國小低年級男生組	78
79	國小中年級女生組	50 公尺仰式	國小中年級男生組	80
81	國小高年級女生組	50 公尺仰式	國小高年級男生組	82
83	國小低年級女生組	100 公尺自由式	國小低年級男生組	84
85	國小中年級女生組	100 公尺自由式	國小中年級男生組	86
87	國小高年級女生組	100 公尺自由式	國小高年級男生組	88
89	國小低年級女生組	50 公尺蝶式	國小低年級男生組	90
91	國小中年級女生組	50 公尺蝶式	國小中年級男生組	92
93	國小高年級女生組	50 公尺蝶式	國小高年級男生組	94
95	國小低年級女生組	100 公尺蛙式	國小低年級男生組	96
97	國小中年級女生組	100 公尺蛙式	國小中年級男生組	98
99	國小高年級女生組	100 公尺蛙式	國小高年級男生組	100
101	國小低年級女生組	4x50 公尺自由式接力	國小低年級男生組	102
103	國小中年級女生組	4x50 公尺自由式接力	國小中年級男生組	104
105	國小高年級女生組	4x50 公尺自由式接力	國小高年級男生組	106

五、參賽資格：依據 113 年全縣運動會競賽規程規定辦理。

六、報名規定：

(一) 個人項目：

1. 國小組：單位報名每項以 4 人為限，個人報名以 2 項為限。
2. 社會組：單位報名每項以 3 人為限，個人報名以 3 項為限。

(二) 接力項目：

1. 每一單位於各組別報名以 1 隊為限。
2. 不列入個人項目報名數之限制。

七、比賽規則：參考中華民國游泳協會公布之最新規則，規則解釋疑義，由技術委員裁決。

八、比賽規定：

(一) 競賽項目報名時，應如實填寫報名成績。

- (二) 各單位應派員參加技術會議，未參加者視同放棄賽會申訴權利。
- (三) 各項目檢錄時，運動員應主動至檢錄處報到，檢錄未到視同棄權。
- (四) 接力表單應分別於 10:00 與 14:00 前繳至檢錄處，逾時以棄權論。

九、附 則：

- (一) 開放熱身時間：上午 07:30-08:10。
- (二) 中午休息時間，大會依據賽程進度現場公告。
- (三) 為使賽事順利進行，大會有權合併組別共同競賽。

十、獎 勵：

- (一) 各項目錄取名次依據 113 年全縣運動會競賽規程規定辦理。
- (二) 接力項目之授獎名單，以參加決賽運動員為準。
- (三) 錄取前三名者，成績公告後始可領獎，由獲獎者親領。
- (四) 團體成績計算方式【各分項】：錄取前八名者，依 9、7、6、5、4、3、2、1 累計總積分；錄取一名者，獲 2 分。總積分相同時，以獲得第一名較多者優先。

十一、申 訴：依據 113 年全縣運動會競賽規程規定辦理。

- (一) 依據 113 年全縣運動會競賽規程規定辦理。
- (二) 各競賽項目完賽後 30 分鐘內依規定提出申請，逾時不受理。

十二、會 議：

- (一) 裁判會議：113 年 3 月 31 日(星期日)上午 08:00 於競賽池舉行。
- (二) 技術會議：113 年 3 月 31 日(星期日)上午 08:00 於檢錄處舉行。

十三、規程內容若有未盡事宜，得由大會增(修)訂後宣佈之。

競賽裁判人員

游泳

裁判長	施宣禾
發令員	蔡維倫
計時組	曾繁文 徐子評 陳薇安 蔡佩璇 王柏傑 魏畢臣
播報組	李惠琪 簡廉珏
檢錄組	魏榛救 簡崧恩
轉檢組	陳學銘 賴孟良
姿檢組	劉軒宏 劉家成
電動計時	楊忠斌 朱翊嘉
裁判	孫立珉 吳瑞奇
裁判志工	蔡鎧駿 楊佩珊 王景陽 蔡承宏 李博鈞 蕭泓宇 周柔郁 蔡郁蓁 周芷渝 王宥姍 曾珮郢 陳昕宜
清潔人員	羅淑華
救生員	戴崧哲 劉盈傑

游泳比賽秩序表

2024-03-31 第一天上午

次序	時間	組別	項目	賽別	備註
1		社會女子組	200公尺混合式	決賽	
2		社會男子組	200公尺混合式	決賽	
3		社會女子組	50公尺蛙式	決賽	
4		社會男子組	50公尺蛙式	決賽	
5		社會女子組	100公尺仰式	決賽	
6		社會男子組	100公尺仰式	決賽	
7		社會女子組	200公尺蛙式	決賽	
8		社會男子組	200公尺蛙式	決賽	
9		社會女子組	50公尺自由式	決賽	
10		社會男子組	50公尺自由式	決賽	
11		社會女子組	100公尺蝶式	決賽	
12		社會男子組	100公尺蝶式	決賽	
13		社會女子組	200公尺自由式	決賽	
14		社會男子組	200公尺自由式	決賽	
15		社會女子組	4x100公尺混合式接力	決賽	
16		社會男子組	4x100公尺混合式接力	決賽	
17		社會女子組	800公尺自由式	決賽	
18		社會男子組	800公尺自由式	決賽	

2024-03-31 第一天下午

次序	時間	組別	項目	賽別	備註
19		社會女子組	400公尺自由式	決賽	
20		社會男子組	400公尺自由式	決賽	
21		社會女子組	50公尺仰式	決賽	
22		社會男子組	50公尺仰式	決賽	
23		社會女子組	100公尺蛙式	決賽	
24		社會男子組	100公尺蛙式	決賽	
25		社會女子組	200公尺仰式	決賽	
26		社會男子組	200公尺仰式	決賽	
27		社會女子組	50公尺蝶式	決賽	

次序	時間	組別	項目	賽別	備註
28		社會男子組	50公尺蝶式	決賽	
29		社會女子組	100公尺自由式	決賽	
30		社會男子組	100公尺自由式	決賽	
31		社會女子組	200公尺蝶式	決賽	
32		社會男子組	200公尺蝶式	決賽	
33		社會女子組	4x100公尺自由式接力	決賽	
34		社會男子組	4x100公尺自由式接力	決賽	
35		社會女子組	400公尺混合式	決賽	
36		社會男子組	400公尺混合式	決賽	

2024-04-01 第二天上午

次序	時間	組別	項目	賽別	備註
37		國小高年級女生組	200公尺混合式	決賽	
38		國小高年級男生組	200公尺混合式	決賽	
39		國小低年級女生組	50公尺蛙式	決賽	
40		國小低年級男生組	50公尺蛙式	決賽	
41		國小中年級女生組	50公尺蛙式	決賽	
42		國小中年級男生組	50公尺蛙式	決賽	
43		國小高年級女生組	50公尺蛙式	決賽	
44		國小高年級男生組	50公尺蛙式	決賽	
45		國小低年級女生組	100公尺仰式	決賽	
46		國小低年級男生組	100公尺仰式	決賽	
47		國小中年級女生組	100公尺仰式	決賽	
48		國小中年級男生組	100公尺仰式	決賽	
49		國小高年級女生組	100公尺仰式	決賽	
50		國小高年級男生組	100公尺仰式	決賽	
51		國小低年級女生組	50公尺自由式	決賽	
52		國小低年級男生組	50公尺自由式	決賽	
53		國小中年級女生組	50公尺自由式	決賽	
54		國小中年級男生組	50公尺自由式	決賽	
55		國小高年級女生組	50公尺自由式	決賽	
56		國小高年級男生組	50公尺自由式	決賽	
57		國小低年級女生組	100公尺蝶式	決賽	
58		國小低年級男生組	100公尺蝶式	決賽	

次序	時間	組別	項目	賽別	備註
59		國小中年級女生組	100公尺蝶式	決賽	
60		國小中年級男生組	100公尺蝶式	決賽	
61		國小高年級女生組	100公尺蝶式	決賽	
62		國小高年級男生組	100公尺蝶式	決賽	
63		國小低年級女生組	4x50公尺混合式接力	決賽	
64		國小低年級男生組	4x50公尺混合式接力	決賽	
65		國小中年級女生組	4x50公尺混合式接力	決賽	
66		國小中年級男生組	4x50公尺混合式接力	決賽	
67		國小高年級女生組	4x50公尺混合式接力	決賽	
68		國小高年級男生組	4x50公尺混合式接力	決賽	
69		國小低年級女生組	200公尺自由式	決賽	
70		國小低年級男生組	200公尺自由式	決賽	
71		國小中年級女生組	200公尺自由式	決賽	
72		國小中年級男生組	200公尺自由式	決賽	
73		國小高年級女生組	200公尺自由式	決賽	
74		國小高年級男生組	200公尺自由式	決賽	

2024-04-01 第二天下午

次序	時間	組別	項目	賽別	備註
75		國小高年級女生組	400公尺自由式	決賽	
76		國小高年級男生組	400公尺自由式	決賽	
77		國小低年級女生組	50公尺仰式	決賽	
78		國小低年級男生組	50公尺仰式	決賽	
79		國小中年級女生組	50公尺仰式	決賽	
80		國小中年級男生組	50公尺仰式	決賽	
81		國小高年級女生組	50公尺仰式	決賽	
82		國小高年級男生組	50公尺仰式	決賽	
83		國小低年級女生組	100公尺自由式	決賽	
84		國小低年級男生組	100公尺自由式	決賽	
85		國小中年級女生組	100公尺自由式	決賽	
86		國小中年級男生組	100公尺自由式	決賽	
87		國小高年級女生組	100公尺自由式	決賽	
88		國小高年級男生組	100公尺自由式	決賽	
89		國小低年級女生組	50公尺蝶式	決賽	

次序	時間	組別	項目	賽別	備註
90		國小低年級男生組	50公尺蝶式	決賽	
91		國小中年級女生組	50公尺蝶式	決賽	
92		國小中年級男生組	50公尺蝶式	決賽	
93		國小高年級女生組	50公尺蝶式	決賽	
94		國小高年級男生組	50公尺蝶式	決賽	
95		國小低年級女生組	100公尺蛙式	決賽	
96		國小低年級男生組	100公尺蛙式	決賽	
97		國小中年級女生組	100公尺蛙式	決賽	
98		國小中年級男生組	100公尺蛙式	決賽	
99		國小高年級女生組	100公尺蛙式	決賽	
100		國小高年級男生組	100公尺蛙式	決賽	
101		國小低年級女生組	4x50公尺自由式接力	決賽	
102		國小低年級男生組	4x50公尺自由式接力	決賽	
103		國小中年級女生組	4x50公尺自由式接力	決賽	
104		國小中年級男生組	4x50公尺自由式接力	決賽	
105		國小高年級女生組	4x50公尺自由式接力	決賽	
106		國小高年級男生組	4x50公尺自由式接力	決賽	

游泳隊職員名單

社會男子組

(1) 布袋鎮

教練：沈雅姬 賴孟良 管理：劉盈傑 隊長：0201001蔡維倫
隊員：0201002蔡鎧駿 0201003翁良展 0201004蔡忠廷 0201005蔡承宏 0201006王景陽
0201007蕭泓宇 0201008蔡承利 0201009蔡瑋倫 0201010蔡政倫 0201011蔡旻歡

(2) 大林鎮

領隊：簡淑玲 教練：陳卉榆 魏慶儀 林子筠 管理：陳威碩
隊長：0201012楊宥宸
隊員：0201013彭偉豪 0201014劉彥廷 0201015陳震語 0201016陳唯嘉

(3) 竹崎鄉

教練：陳怡真
隊員：0201017謝彥丞 0201018何侑澤 0201019簡正曜 0201020劉品毅

(4) 梅山鄉

教練：楊秀如 張永賢 隊長：0201021林俊竹
隊員：0201022唐旭甫 0201023李博鈞 0201024賴志瑋 0201025廖駿憲 0201026楊承德
0201027楊辰旭 0201028黃泓森 0201029郭柏捷 0201030詹益鈞

(5) 民雄鄉

領隊：林劭賢 教練：林子筠 管理：李巧寧 隊長：0201031陳信瑋
隊員：0201039王喬澐 0201032陳怡嘉 0201033沈昱柏 0201034沈昱豪 0201035方霆楷
0201036林志誠 0201037蔡秉學 0201038蔡秉融

(6) 水上鄉

教練：黃宗偉 劉盈傑 隊長：0201040黃宗偉
隊員：0201041周玄堂 0201042吳璟旻 0201043陳有為 0201044穆東佑 0201045呂政道
0201046陳柏瑞 0201047黃子豪 0201048江博宜 0201049劉盈傑 0201050劉家成

(7) 新港鄉

領隊：施弘燦 教練：王淳炫 隊長：0201051陳致偉
隊員：0201052陳冠綸 0201053呂詠達 0201054李恩宇 0201055郭祐奇 0201056何宜霖
0201057嚴新詠 0201058陳和楷 0201059朱傑鴻

(8) 太保市

領隊：張家碩 教練：張力美 陳沛衡 管理：邱登鎰 隊長：0201060葉泳承
隊員：0201061林信宏 0201062蔡家恩 0201063劉彥岑 0201064李約樂 0201065葉泳昕

社會女子組

(1) 布袋鎮

教練：賴孟良 沈雅姬 管理：劉盈傑 隊長：0202001蔡郁蓁
隊員：0202002林好真 0202003張郁忻 0202004周柔郁 0202005陳宥蓉 0202006林雯雅
0202007王宥姍 0202008周芷渝 0202009蘇妍熙 0202010蔡可歆 0202011高郁茹
0202012高郁琦 0202013陳雅婷 0202014蕭屹崱

(2) 鹿草鄉

領隊：吳美靜 教練：王修頤 管理：李娛鶴 隊長：0202015林芊璇

(3) 梅山鄉

教練：吳建陞 林鈺烜 隊長：0202016鄭宇岑
隊員：0202017張夙好 0202018曾珮瑀 0202019李昱璇 0202020莊于霈 0202021鄭宇君
0202022鍾湘云 0202023楊沛瑄 0202024唐可芯

(4) 民雄鄉

教練：劉亭好 陳家蓁 方于榛 隊長：0202025楊佩珊
隊員：0202026陳昕宜 0202027曾珮郢 0202028鄭鈺潔 0202029陳品蓁 0202030林千鈺
0202031翁鈺絮 0202032盧沛綺 0202033鄭敏貞

(5) 朴子市

教練：賴孟良 蕭宇玄 管理：劉盈傑 隊長：0202034蕭凱希

(6) 水上鄉

教練：劉盈傑 隊長：0202035黃榛苙
隊員：0202036黃靖云 0202037羅淑華 0202038賴秀玲

(7) 新港鄉

領隊：顏金郎 教練：陳耀賢 張力美 管理：曾瑜倩 隊長：0202039徐志林
隊員：0202040蕭伊辰 0202043翁鈺雯 0202041林子涵 0202042簡嘉嫻

(8) 太保市

領隊：張家碩 教練：張力美 陳沛衡 管理：邱登鎡 隊長：0202044陳亭好
隊員：0202045葉幸宜 0202046何佩芸

國小高年級男生組

(1) 布袋鎮

領隊：盧柏全 教練：呂灘旭 王宏茂 管理：陳靖均 隊長：0203001蔡承燁
隊員：0203002蔡翰澄 0203003蔡家宇 0203004蕭元謚 0203005陳柏勳 0203006涂旻誠
0203007黃品淵

(2) 竹崎鄉

領隊：陳威良 教練：施凱芑 林坤杉 管理：賴宗德 隊長：0203008許家瑋

(3) 六腳鄉

領隊：許瑞陽 教練：陳冠伶 郭盈傑 顏慶瑩 管理：葉怡琇

隊長：0203009王允樂

(4) 梅山鄉

領隊：林金枝 教練：張嘉栢 何秀珠 管理：楊秀如 隊長：0203010李駿穎

隊員：0203011陳品叡 0203012陳信豪 0203013賴宥辰 0203014謝銘唯 0203015翁胤鈞
0203016鄭博謙 0203017鄭聖諺

(5) 民雄鄉

領隊：楊登閔 教練：陳怡真 陳子晴 蔡菁菁 管理：邱文均

隊長：0203018陳郁勳

隊員：0203020張維恩 0203021王顥羽 0203019簡鈺德 0203022李悅賀 0203023郭榮恩
0203024盧柏銓

(6) 朴子市

教練：劉盈傑 屈艾宜 管理：李進中 隊長：0203025李書丞

(7) 水上鄉

領隊：方正一 教練：許立信 賴慈宏 魏秀如 管理：林廷錫

隊長：0203026郭晟志

隊員：0203027鄭龍恩 0203028陳廷孟 0203029黃識憲 0203030陳育嘉 0203031劉于瑞
0203032曾軒恩 0203033陳律豪 0203034張首奕 0203035黃琮諭 0203036蘇品承
0203037翁尚謚 0203038林羿丞

(8) 新港鄉

領隊：賴英杰 教練：簡怡婷 隊長：0203039王彥凱

隊員：0203040賴冠華 0203041郭亮緯 0203042黃品程 0203043蔡昊澄 0203044梁穎瓏
0203045余秉昱 0203046蕭子鴻 0203047張元齊 0203048葉易宸 0203049張子騰
0203050林呈峻 0203051林晏丞 0203052蕭宇希 0203053張子暘 0203054杜泓璋
0203055王政元 0203056徐紫乘

(9) 太保市

領隊：莊政道 教練：張力美 吳建鋒 陳信言 楊秋月 管理：彭數明

隊長：0203057林丞堉

隊員：0203058黃亞倫 0203059林子坤 0203060葉尹廷 0203061葉泳詒 0203062葉廷昱
0203063葉展佑 0203064陳俊睿

國小高年級女生組

(1) 布袋鎮

領隊：盧柏全 教練：黃雅屏 陳逢平 管理：陳靖均 隊長：0204001黃郁晨
隊員：0204002高湘詒 0204003蔡芊彤 0204004李若瑋 0204005蕭敏瀾 0204006蔡喬恩
0204007張予柔

(2) 梅山鄉

領隊：林金枝 教練：唐翊珮 盧泰賓 管理：楊秀如 隊長：0204008盧亭妘
隊員：0204009謝方沛 0204010林宇姿 0204011游珵霖 0204012魏宜景 0204013沈宮嫻
0204014游博涵 0204015陳紫婷 0204016江捷琳 0204017郭采寧 0204018廖奕柔
0204019林瑾柔 0204020翁苡綸 0204021翁苡榕 0204022陳惠瑄 0204023郭又今
0204024陳芊羽 0204025魏宜婕 0204026陳婉萍

(3) 民雄鄉

教練：劉亭妤 陳怡真 隊長：0204027許容榕
隊員：0204028許惠甯 0204029劉昭妤 0204030簡亘妤

(4) 水上鄉

領隊：方正一 教練：許立信 賴慈宏 魏秀如 管理：夏鈺恩
隊長：0204031蘇子涵
隊員：0204032鄭惜恩 0204033蔡璟瑜 0204040吳宜柔 0204034殷苡禎 0204035林緹娜
0204036馮姿宜 0204037蔡絮云 0204038洪芷育 0204039林緹恩

(5) 新港鄉

領隊：陳秀卿 教練：施弘燦 隊長：0204041李侑芯
隊員：0204042黃芯瑜 0204043黃紫瑜 0204044紀昀萱 0204045許祐馨 0204046謝若芸

(6) 太保市

領隊：莊政道 教練：張力美 林郁鳴 何蓓茹 翁姿瑤 管理：吳淑靜
隊長：0204047李欣霓
隊員：0204048李忻桐 0204049陳微甯 0204050魏沛玲 0204051李沂臻 0204052葉捷妤

國小中年級男生組

(1) 布袋鎮

領隊：劉威志 教練：賴孟良 劉家成 管理：劉盈傑 隊長：0205001高得恩
隊員：0205002李威宏 0205003楊承穎 0205004蕭自在 0205005蕭遙 0205006周秉諺
0205007蔡偉民 0205008黃承威

(2) 大林鎮

領隊：謝金能 教練：陳名揚 管理：陳淑珠
隊員：0205009莊閱禾

(3) 竹崎鄉

領隊：陳威良 教練：蕭雯綺 林坤杉 管理：賴宗德 隊長：0205010許家瑞

(4) 鹿草鄉

領隊：林杏芳 教練：黃守一 管理：黃耀祿 隊長：0205011林派賦

(5) 梅山鄉

領隊：林金枝 教練：郭育如 林岳汶 李建彥 管理：楊秀如

隊長：0205012郭睿典

隊員：0205013莊英甲 0205014劉彥辰 0205015陳緯樑 0205016謝丞樑 0205017李冠廷
0205018林品丞 0205019張宸愷 0205020詹柏鈞

(6) 民雄鄉

教練：何定柔 王寶婷 隊長：0205021王信閔

隊員：0205022姚智巖

(7) 朴子市

教練：施宣禾 周家弘 管理：劉盈傑 隊長：0205023丁以周

隊員：0205024蘇宥全

(8) 水上鄉

領隊：方正一 教練：許立信 賴慈宏 魏秀如 管理：夏鈺恩

隊長：0205025陳崇斌

隊員：0205026林易炫 0205027殷楷鈞 0205028馬晨碩 0205029賴昭旭 0205030朱佑昕
0205031王翊丞

(9) 新港鄉

領隊：林文山 教練：張致維 隊長：0205032杜杰勳

隊員：0205033江宥安 0205034鄭侑軒 0205035吳維祥 0205036徐崇祐 0205037陳宥杰
0205038王祥璘 0205039蔡長勳 0205040江若谷 0205041林昌佑 0205042王揚茗

(10) 太保市

領隊：莊政道 教練：張力美 簡馨語 盧秀如 羅雅萍 管理：鍾旻諭

隊長：0205044陳琮擘

隊員：0205043林峻玄 0205045楊子豪

國小中年級女生組

(1) 布袋鎮

隊長：0206001林綺晏

隊員：0206002張喬茵

(2) 梅山鄉

領隊：林金枝 教練：林俊竹 李育城 謝倫錚 管理：楊秀如
隊長：0206003林盈萱
隊員：0206004陳品妤 0206005謝侑蓁 0206006曾筱甯 0206007劉禹妍 0206008林歆宸
0206009游芷熙 0206010陳品云 0206011林庭妤 0206012游巧媵 0206013黃郁嵐
0206014汪紫巖 0206015林芊穎 0206016郭芷睿 0206017李婕以 0206018黃亦莛

(3) 民雄鄉

教練：陳怡真 隊長：0206019謝紹卉

(4) 朴子市

教練：吳沛銘 陳宗璋 管理：劉盈傑 隊長：0206020蘇筱棠
隊員：0206021廖聆羽 0206022蔣芯悅 0206023蕭好蓁

(5) 水上鄉

領隊：方正一 教練：許立信 賴慈宏 魏秀如 管理：林廷錫
隊長：0206024黃品榕
隊員：0206025林俞彤 0206026黃楚鈺 0206027馮郁蓁

(6) 新港鄉

領隊：戴崧哲 教練：蔡柏川 隊長：0206028王靚凌
隊員：0206029鄭苡妍 0206030謝文樺 0206031李好萱 0206032黃嘉筑 0206033郭品俞
0206034林慈庭 0206035徐辰萱

(7) 太保市

領隊：莊政道 教練：張力美 施佩瑩 葉淑茹 邱稚嫻 管理：陳虹汝
隊長：0206036葉倫忻
隊員：0206037湯雅筑 0206038閻佳昕 0206039陳好芊 0206040李宜蓁 0206041葉紫馨
0206042朱寶秀 0206043白可昀

國小低年級男生組

(1) 布袋鎮

領隊：劉威志 教練：賴孟良 劉家成 管理：劉盈傑 隊長：0207001黃坤山
隊員：0207002周暉勛 0207003蕭子宸 0207004張恩維

(2) 大林鎮

領隊：鍾雅雯 教練：陳怡真 管理：黃敬棠
隊員：0207005黃彥凱

(3) 梅山鄉

領隊：林金枝 教練：姚佩靜 陳奕儒 管理：楊秀如 隊長：0207006洪宇圻
隊員：0207007簡浚埕 0207008黃柏昌 0207009黃千瑞 0207010盧俊維

(4) 民雄鄉

教練：陳怡真 林子筠 隊長：0207011王信杰

隊員：0207012李博豪 0207013吳家宇 0207014蔡宸恩 0207015蔡宸祐

(5) 朴子市

教練：戴崧哲 劉家成 林子筠 管理：劉盈傑 劉亞萍 隊長：0207016廖健有

隊員：0207017謝朋甫

(6) 水上鄉

領隊：方正一 教練：許立信 賴慈宏 魏秀如 管理：林廷錫

隊長：0207018江柏翰

(7) 新港鄉

領隊：陳建任 教練：錢泓樑 隊長：0207019林昌鴻

隊員：0207020何庭儀 0207021鄭頌諺 0207022蔡昀翰

(8) 太保市

領隊：莊政道 教練：張力美 洪旭典 朱曉芳 許芳慈 管理：葉婉婷

隊長：0207023李宜諺

國小低年級女生組

(1) 布袋鎮

領隊：盧柏全 隊長：0208001蔡向荃

(2) 大林鎮

領隊：謝金能 教練：陳名揚 管理：葉婉琪

隊員：0208002莊子悅

(3) 梅山鄉

領隊：林金枝 教練：胡蕎蓁 黃逸蓁 管理：楊秀如 隊長：0208003林昀岑

隊員：0208004劉詩宸

(4) 民雄鄉

領隊：楊登閔 教練：蔡菁菁 吳明容 管理：邱文均 隊長：0208005王昕雅

隊員：0208006王綺杉 0208007郭孜樂

(5) 朴子市

隊長：0208008陳亭潔

(6) 水上鄉

領隊：方正一 教練：許立信 賴慈宏 魏秀如 管理：林廷錫

隊長：0208009陳亮筑

(7) 新港鄉

領隊：顏金郎 教練：王維程 管理：陳耀賢 隊長：0208010王映璇

(8) 太保市

領隊：莊政道 教練：張力美 陳政芳 林千惠 盧婉萍 管理：黃瑛璜

隊長：0208011涂方語

隊員：0208012鄭恩晏 0208013葉語璇 0208014何欣庭

游泳各項目名單

社會男子組

(1) 50公尺自由式

共18人 決賽：分3組 擇優8名

第1組

3. 0201062蔡家恩(太保市) 4. 0201017謝彥丞(竹崎鄉) 5. 0201013彭偉豪(大林鎮)

第2組

1. 0201037蔡秉學(民雄鄉) 2. 0201010蔡政倫(布袋鎮) 3. 0201018何侑澤(竹崎鄉)
4. 0201052陳冠綸(新港鄉) 5. 0201055郭祐奇(新港鄉) 6. 0201042吳璟旻(水上鄉)
7. 0201012楊宥宸(大林鎮)

第3組

1. 0201036林志誠(民雄鄉) 2. 0201026楊承德(梅山鄉) 3. 0201027楊辰旭(梅山鄉)
4. 0201005蔡承宏(布袋鎮) 5. 0201028黃泓森(梅山鄉) 6. 0201060葉泳承(太保市)
7. 0201031陳信璋(民雄鄉) 8. 0201057嚴新詠(新港鄉)

(2) 100公尺自由式

共20人 決賽：分3組 擇優8名

第1組

3. 0201058陳和楷(新港鄉) 4. 0201019簡正曜(竹崎鄉) 5. 0201039王喬澐(民雄鄉)
6. 0201038蔡秉融(民雄鄉)

第2組

1. 0201046陳柏瑞(水上鄉) 2. 0201015陳震語(大林鎮) 3. 0201044穆東佑(水上鄉)
4. 0201054李恩宇(新港鄉) 5. 0201043陳有為(水上鄉) 6. 0201064李約樂(太保市)
7. 0201018何侑澤(竹崎鄉) 8. 0201017謝彥丞(竹崎鄉)

第3組

1. 0201056何宜霖(新港鄉) 2. 0201065葉泳昕(太保市) 3. 0201028黃泓森(梅山鄉)
4. 0201022唐旭甫(梅山鄉) 5. 0201005蔡承宏(布袋鎮) 6. 0201061林信宏(太保市)
7. 0201027楊辰旭(梅山鄉) 8. 0201031陳信璋(民雄鄉)

(3) 200公尺自由式

共15人 決賽：分2組 擇優8名

第1組

1. 0201013彭偉豪(大林鎮) 2. 0201004蔡忠廷(布袋鎮) 3. 0201039王喬澐(民雄鄉)
4. 0201041周玄堂(水上鄉) 5. 0201040黃宗偉(水上鄉) 6. 0201012楊宥宸(大林鎮)
7. 0201062蔡家恩(太保市)

第2組

1. 0201008蔡承利(布袋鎮) 2. 0201032陳怡嘉(民雄鄉) 3. 0201024賴志璋(梅山鄉)
4. 0201022唐旭甫(梅山鄉) 5. 0201021林俊竹(梅山鄉) 6. 0201064李約樂(太保市)
7. 0201059朱傑鴻(新港鄉) 8. 0201058陳和楷(新港鄉)

(4) 400公尺自由式

共11人 決賽：分2組 擇優8名

第1組

3. 0201050劉家成(水上鄉) 4. 0201003翁良展(布袋鎮) 5. 0201049劉盈傑(水上鄉)

第2組

1. 0201007蕭泓宇(布袋鎮) 2. 0201035方霆楷(民雄鄉) 3. 0201021林俊竹(梅山鄉)
4. 0201059朱傑鴻(新港鄉) 5. 0201024賴志瑋(梅山鄉) 6. 0201033沈昱柏(民雄鄉)
7. 0201048江博宜(水上鄉) 8. 0201064李約樂(太保市)

(5) 800公尺自由式

共8人 決賽：取6名

1. 0201001蔡維倫(布袋鎮) 2. 0201007蕭泓宇(布袋鎮) 3. 0201025廖駿憲(梅山鄉)
4. 0201024賴志瑋(梅山鄉) 5. 0201047黃子豪(水上鄉) 6. 0201006王景陽(布袋鎮)
7. 0201045呂政道(水上鄉) 8. 0201049劉盈傑(水上鄉)

(6) 50公尺蛙式

共18人 決賽：分3組 擇優8名

第1組

3. 0201009蔡瑋倫(布袋鎮) 4. 0201029郭柏捷(梅山鄉) 5. 0201012楊宥宸(大林鎮)

第2組

1. 0201020劉品毅(竹崎鄉) 2. 0201026楊承德(梅山鄉) 3. 0201038蔡秉融(民雄鄉)
4. 0201040黃宗偉(水上鄉) 5. 0201037蔡秉學(民雄鄉) 6. 0201018何侑澤(竹崎鄉)
7. 0201015陳震語(大林鎮)

第3組

1. 0201044穆東佑(水上鄉) 2. 0201060葉泳承(太保市) 3. 0201055郭祐奇(新港鄉)
4. 0201002蔡鎧駿(布袋鎮) 5. 0201052陳冠綸(新港鄉) 6. 0201016陳唯嘉(大林鎮)
7. 0201063劉彥岑(太保市) 8. 0201042吳璟旻(水上鄉)

(7) 100公尺蛙式

共13人 決賽：分2組 擇優8名

第1組

2. 0201014劉彥廷(大林鎮) 3. 0201009蔡瑋倫(布袋鎮) 4. 0201033沈昱柏(民雄鄉)
5. 0201032陳怡嘉(民雄鄉) 6. 0201029郭柏捷(梅山鄉)

第2組

1. 0201059朱傑鴻(新港鄉) 2. 0201063劉彥岑(太保市) 3. 0201052陳冠綸(新港鄉)
4. 0201002蔡鎧駿(布袋鎮) 5. 0201020劉品毅(竹崎鄉) 6. 0201019簡正曜(竹崎鄉)
7. 0201016陳唯嘉(大林鎮) 8. 0201040黃宗偉(水上鄉)

(8) 200公尺蛙式

共8人 決賽：取6名

1. 0201011蔡旻叡(布袋鎮)
2. 0201029郭柏捷(梅山鄉)
3. 0201032陳怡嘉(民雄鄉)
4. 0201002蔡鎧駿(布袋鎮)
5. 0201063劉彥岑(太保市)
6. 0201016陳唯嘉(大林鎮)
7. 0201009蔡瑋倫(布袋鎮)
8. 0201039王喬澐(民雄鄉)

(9) 50公尺仰式

共12人 決賽：分2組 擇優8名

第1組

3. 0201045呂政道(水上鄉)
4. 0201037蔡秉學(民雄鄉)
5. 0201030詹益鈞(梅山鄉)
6. 0201062蔡家恩(太保市)

第2組

1. 0201006王景陽(布袋鎮)
2. 0201034沈昱豪(民雄鄉)
3. 0201051陳致偉(新港鄉)
4. 0201061林信宏(太保市)
5. 0201053呂詠達(新港鄉)
6. 0201054李恩宇(新港鄉)
7. 0201010蔡政倫(布袋鎮)
8. 0201023李博鈞(梅山鄉)

(10) 100公尺仰式

共10人 決賽：分2組 擇優8名

第1組

3. 0201011蔡旻叡(布袋鎮)
4. 0201023李博鈞(梅山鄉)
5. 0201030詹益鈞(梅山鄉)

第2組

1. 0201041周玄堂(水上鄉)
2. 0201003翁良展(布袋鎮)
3. 0201047黃子豪(水上鄉)
4. 0201053呂詠達(新港鄉)
5. 0201046陳柏瑞(水上鄉)
6. 0201010蔡政倫(布袋鎮)
7. 0201034沈昱豪(民雄鄉)

(11) 200公尺仰式

共10人 決賽：分2組 擇優8名

第1組

3. 0201050劉家成(水上鄉)
4. 0201035方霆楷(民雄鄉)
5. 0201049劉盈傑(水上鄉)

第2組

1. 0201030詹益鈞(梅山鄉)
2. 0201003翁良展(布袋鎮)
3. 0201047黃子豪(水上鄉)
4. 0201053呂詠達(新港鄉)
5. 0201034沈昱豪(民雄鄉)
6. 0201006王景陽(布袋鎮)
7. 0201023李博鈞(梅山鄉)

(12) 50公尺蝶式

共18人 決賽：分3組 擇優8名

第1組

3. 0201017謝彥丞(竹崎鄉)
4. 0201015陳震語(大林鎮)
5. 0201007蕭泓宇(布袋鎮)

第2組

1. 0201035方霆楷(民雄鄉)
2. 0201044穆東佑(水上鄉)
3. 0201055郭祐奇(新港鄉)
4. 0201051陳致偉(新港鄉)
5. 0201043陳有為(水上鄉)
6. 0201065葉泳昕(太保市)
7. 0201031陳信瑋(民雄鄉)

第3組

1. 0201036林志誠(民雄鄉)
2. 0201060葉泳承(太保市)
3. 0201027楊辰旭(梅山鄉)
4. 0201028黃泓森(梅山鄉)
5. 0201005蔡承宏(布袋鎮)
6. 0201026楊承德(梅山鄉)
7. 0201061林信宏(太保市)
8. 0201057嚴新詠(新港鄉)

(13) 100公尺蝶式

共11人 決賽：分2組 擇優8名

第1組

3. 0201050劉家成(水上鄉)
4. 0201008蔡承利(布袋鎮)
5. 0201004蔡忠廷(布袋鎮)

第2組

1. 0201048江博宜(水上鄉)
2. 0201021林俊竹(梅山鄉)
3. 0201051陳致偉(新港鄉)
4. 0201022唐旭甫(梅山鄉)
5. 0201057嚴新詠(新港鄉)
6. 0201065葉泳昕(太保市)
7. 0201046陳柏瑞(水上鄉)
8. 0201025廖駿憲(梅山鄉)

(14) 200公尺蝶式

共4人 決賽：取2名

3. 0201001蔡維倫(布袋鎮)
4. 0201008蔡承利(布袋鎮)
5. 0201025廖駿憲(梅山鄉)
6. 0201011蔡旻叡(布袋鎮)

(15) 200公尺混合式

共7人 決賽：取5名

1. 0201045呂政道(水上鄉)
2. 0201001蔡維倫(布袋鎮)
3. 0201033沈昱柏(民雄鄉)
4. 0201043陳有為(水上鄉)
5. 0201020劉品毅(竹崎鄉)
6. 0201004蔡忠廷(布袋鎮)
7. 0201048江博宜(水上鄉)

(17) 4x100公尺自由式接力

共6隊 決賽：取4名

2. 新港鄉
3. 布袋鎮
4. 梅山鄉
5. 民雄鄉
6. 竹崎鄉
7. 水上鄉

(18) 4x100公尺混合式接力

共6隊 決賽：取4名

2. 新港鄉
3. 布袋鎮
4. 梅山鄉
5. 民雄鄉
6. 竹崎鄉
7. 水上鄉

社會女子組

(1) 50公尺自由式

共11人 決賽：分2組 擇優8名

第1組

3. 0202034蕭凱希(朴子市)
4. 0202046何佩芸(太保市)
5. 0202015林芊璇(鹿草鄉)

第2組

1. 0202045葉幸宜(太保市)
2. 0202024唐可芯(梅山鄉)
3. 0202014蕭屹崑(布袋鎮)
4. 0202001蔡郁蓁(布袋鎮)
5. 0202025楊佩珊(民雄鄉)
6. 0202018曾珮瑤(梅山鄉)

7. 0202020莊于霈(梅山鄉) 8. 0202013陳雅婷(布袋鎮)

(2) 100公尺自由式

共10人 決賽：分2組 擇優8名

第1組

3. 0202013陳雅婷(布袋鎮) 4. 0202045葉幸宜(太保市) 5. 0202046何佩芸(太保市)

第2組

1. 0202031翁鈺絜(民雄鄉) 2. 0202007王宥姍(布袋鎮) 3. 0202017張夙妤(梅山鄉)
4. 0202025楊佩珊(民雄鄉) 5. 0202027曾珮郢(民雄鄉) 6. 0202024唐可芯(梅山鄉)
7. 0202014蕭屹崱(布袋鎮)

(3) 200公尺自由式

共9人 決賽：分2組 擇優7名

第1組

3. 0202031翁鈺絜(民雄鄉) 4. 0202022鍾湘云(梅山鄉) 5. 0202021鄭宇君(梅山鄉)

第2組

2. 0202029陳品蓁(民雄鄉) 3. 0202004周柔郁(布袋鎮) 4. 0202018曾珮瑀(梅山鄉)
5. 0202027曾珮郢(民雄鄉) 6. 0202003張郁忻(布袋鎮) 7. 0202009蘇妍熙(布袋鎮)

(4) 400公尺自由式

共7人 決賽：取5名

1. 0202031翁鈺絜(民雄鄉) 2. 0202021鄭宇君(梅山鄉) 3. 0202006林雯雅(布袋鎮)
4. 0202001蔡郁蓁(布袋鎮) 5. 0202010蔡可歆(布袋鎮) 6. 0202022鍾湘云(梅山鄉)
7. 0202029陳品蓁(民雄鄉)

(5) 800公尺自由式

共5人 決賽：取3名

2. 0202006林雯雅(布袋鎮) 3. 0202035黃榛苙(水上鄉) 4. 0202039徐志林(新港鄉)
5. 0202005陳宥蓉(布袋鎮) 6. 0202008周芷渝(布袋鎮)

(6) 50公尺蛙式

共11人 決賽：分2組 擇優8名

第1組

3. 0202015林芊璇(鹿草鄉) 4. 0202037羅淑華(水上鄉) 5. 0202038賴秀玲(水上鄉)

第2組

1. 0202016鄭宇岑(梅山鄉) 2. 0202026陳昕宜(民雄鄉) 3. 0202008周芷渝(布袋鎮)
4. 0202044陳亭妤(太保市) 5. 0202032盧沛綺(民雄鄉) 6. 0202011高郁茹(布袋鎮)
7. 0202012高郁琦(布袋鎮) 8. 0202030林千鈺(民雄鄉)

(7) 100公尺蛙式

共10人 決賽：分2組 擇優8名

第1組

3. 0202038賴秀玲(水上鄉) 4. 0202023楊沛瑄(梅山鄉) 5. 0202037羅淑華(水上鄉)

第2組

1. 0202030林千鈺(民雄鄉)
2. 0202012高郁琦(布袋鎮)
3. 0202004周柔郁(布袋鎮)
4. 0202044陳亭妤(太保市)
5. 0202026陳昕宜(民雄鄉)
6. 0202011高郁茹(布袋鎮)
7. 0202019李昱璇(梅山鄉)

(8) 200公尺蛙式

共9人 決賽：分2組 擇優7名

第1組

3. 0202037羅淑華(水上鄉)
4. 0202030林千鈺(民雄鄉)
5. 0202036黃靖云(水上鄉)

第2組

2. 0202011高郁茹(布袋鎮)
3. 0202023楊沛瑄(梅山鄉)
4. 0202018曾珮瑤(梅山鄉)
5. 0202026陳昕宜(民雄鄉)
6. 0202004周柔郁(布袋鎮)
7. 0202012高郁琦(布袋鎮)

(9) 50公尺仰式

共10人 決賽：分2組 擇優8名

第1組

3. 0202034蕭凱希(朴子市)
4. 0202046何佩芸(太保市)
5. 0202033鄭敏貞(民雄鄉)

第2組

1. 0202045葉幸宜(太保市)
2. 0202028鄭鈺潔(民雄鄉)
3. 0202016鄭宇岑(梅山鄉)
4. 0202005陳宥蓉(布袋鎮)
5. 0202014蕭屹崑(布袋鎮)
6. 0202024唐可芯(梅山鄉)
7. 0202013陳雅婷(布袋鎮)

(10) 100公尺仰式

共8人 決賽：取6名

1. 0202023楊沛瑄(梅山鄉)
2. 0202021鄭宇君(梅山鄉)
3. 0202028鄭鈺潔(民雄鄉)
4. 0202039徐志林(新港鄉)
5. 0202005陳宥蓉(布袋鎮)
6. 0202019李昱璇(梅山鄉)
7. 0202002林妤真(布袋鎮)
8. 0202036黃靖云(水上鄉)

(11) 200公尺仰式

共7人 決賽：取5名

1. 0202009蘇妍熙(布袋鎮)
2. 0202028鄭鈺潔(民雄鄉)
3. 0202019李昱璇(梅山鄉)
4. 0202039徐志林(新港鄉)
5. 0202007王宥姍(布袋鎮)
6. 0202022鍾湘云(梅山鄉)
7. 0202002林妤真(布袋鎮)

(12) 50公尺蝶式

共9人 決賽：分2組 擇優7名

第1組

3. 0202009蘇妍熙(布袋鎮)
4. 0202029陳品蓁(民雄鄉)
5. 0202038賴秀玲(水上鄉)

第2組

2. 0202003張郁忻(布袋鎮)
3. 0202017張夙妤(梅山鄉)
4. 0202044陳亭妤(太保市)
5. 0202025楊佩珊(民雄鄉)
6. 0202032盧沛綺(民雄鄉)
7. 0202020莊于霈(梅山鄉)

(13) 100公尺蝶式

共5人 決賽：取3名

2. 0202035黃榛苙(水上鄉) 3. 0202010蔡可歆(布袋鎮) 4. 0202001蔡郁蓁(布袋鎮)
5. 0202017張夙妤(梅山鄉) 6. 0202002林妤真(布袋鎮)

(14) 200公尺蝶式

共5人 決賽：取3名

2. 0202006林雯雅(布袋鎮) 3. 0202008周芷渝(布袋鎮) 4. 0202027曾珮鄂(民雄鄉)
5. 0202010蔡可歆(布袋鎮) 6. 0202035黃榛苙(水上鄉)

(15) 200公尺混合式

共6人 決賽：取4名

2. 0202036黃靖云(水上鄉) 3. 0202020莊于霈(梅山鄉) 4. 0202007王宥姍(布袋鎮)
5. 0202016鄭宇岑(梅山鄉) 6. 0202003張郁忻(布袋鎮) 7. 0202033鄭敏貞(民雄鄉)

(17) 4x100公尺自由式接力

共5隊 決賽：取3名

2. 水上鄉 3. 民雄鄉 4. 布袋鎮 5. 梅山鄉 6. 新港鄉

(18) 4x100公尺混合式接力

共5隊 決賽：取3名

2. 水上鄉 3. 民雄鄉 4. 布袋鎮 5. 梅山鄉 6. 新港鄉

國小高年級男生組

(1) 50公尺自由式

共19人 決賽：分3組 擇優8名

第1組

3. 0203037翁尚謐(水上鄉) 4. 0203036蘇品承(水上鄉) 5. 0203009王允樂(六腳鄉)

第2組

1. 0203024盧柏銓(民雄鄉) 2. 0203023郭榮恩(民雄鄉) 3. 0203064陳俊睿(太保市)
4. 0203054杜泓璋(新港鄉) 5. 0203053張子暘(新港鄉) 6. 0203002蔡翰滢(布袋鎮)
7. 0203014謝銘唯(梅山鄉) 8. 0203038林羿丞(水上鄉)

第3組

1. 0203001蔡承燁(布袋鎮) 2. 0203020張維恩(民雄鄉) 3. 0203058黃亞倫(太保市)
4. 0203057林丞堃(太保市) 5. 0203040賴冠華(新港鄉) 6. 0203026郭晟志(水上鄉)
7. 0203042黃品程(新港鄉) 8. 0203018陳郁勳(民雄鄉)

(2) 100公尺自由式

共17人 決賽：分3組 擇優8名

第1組

3. 0203030陳育嘉(水上鄉) 4. 0203014謝銘唯(梅山鄉) 5. 0203024盧柏銓(民雄鄉)

第2組

2. 0203006涂旻誠(布袋鎮) 3. 0203053張子暘(新港鄉) 4. 0203043蔡昊澄(新港鄉)
5. 0203035黃琮諭(水上鄉) 6. 0203012陳信豪(梅山鄉) 7. 0203004蕭元謚(布袋鎮)

第3組

1. 0203033陳律豪(水上鄉) 2. 0203047張元齊(新港鄉) 3. 0203001蔡承燁(布袋鎮)
4. 0203008許家瑋(竹崎鄉) 5. 0203027鄭龍恩(水上鄉) 6. 0203058黃亞倫(太保市)
7. 0203064陳俊睿(太保市) 8. 0203044梁穎瓏(新港鄉)

(3) 200公尺自由式

共15人 決賽：分2組 擇優8名

第1組

1. 0203030陳育嘉(水上鄉) 2. 0203015翁胤鈞(梅山鄉) 3. 0203012陳信豪(梅山鄉)
4. 0203025李書丞(朴子市) 5. 0203013賴宥辰(梅山鄉) 6. 0203055王政元(新港鄉)
7. 0203016鄭博謙(梅山鄉)

第2組

1. 0203032曾軒恩(水上鄉) 2. 0203031劉于瑞(水上鄉) 3. 0203007黃品淵(布袋鎮)
4. 0203062葉廷昱(太保市) 5. 0203063葉展佑(太保市) 6. 0203047張元齊(新港鄉)
7. 0203049張子騰(新港鄉) 8. 0203034張首奕(水上鄉)

(4) 400公尺自由式

共6人 決賽：取4名

2. 0203015翁胤鈞(梅山鄉) 3. 0203051林晏丞(新港鄉) 4. 0203056徐紫乘(新港鄉)
5. 0203062葉廷昱(太保市) 6. 0203013賴宥辰(梅山鄉) 7. 0203055王政元(新港鄉)

(5) 50公尺蛙式

共10人 決賽：分2組 擇優8名

第1組

3. 0203023郭榮恩(民雄鄉) 4. 0203010李駿穎(梅山鄉) 5. 0203021王顥羽(民雄鄉)

第2組

1. 0203052蕭宇希(新港鄉) 2. 0203022李悅賀(民雄鄉) 3. 0203029黃識憲(水上鄉)
4. 0203041郭亮緯(新港鄉) 5. 0203060葉尹廷(太保市) 6. 0203045余秉昱(新港鄉)
7. 0203048葉易宸(新港鄉)

(6) 100公尺蛙式

共10人 決賽：分2組 擇優8名

第1組

3. 0203016鄭博謙(梅山鄉) 4. 0203022李悅賀(民雄鄉) 5. 0203010李駿穎(梅山鄉)

第2組

1. 0203021王顥羽(民雄鄉)
2. 0203049張子騰(新港鄉)
3. 0203029黃識憲(水上鄉)
4. 0203060葉尹廷(太保市)
5. 0203041郭亮緯(新港鄉)
6. 0203045余秉昱(新港鄉)
7. 0203048葉易宸(新港鄉)

(7) 50公尺仰式

共16人 決賽：分2組 擇優8名

第1組

1. 0203004蕭元謚(布袋鎮)
2. 0203003蔡家宇(布袋鎮)
3. 0203019簡鈺德(民雄鄉)
4. 0203035黃琮諭(水上鄉)
5. 0203011陳品叡(梅山鄉)
6. 0203038林羿丞(水上鄉)
7. 0203006涂旻誠(布袋鎮)
8. 0203037翁尚謚(水上鄉)

第2組

1. 0203031劉于瑞(水上鄉)
2. 0203051林晏丞(新港鄉)
3. 0203039王彥凱(新港鄉)
4. 0203008許家瑋(竹崎鄉)
5. 0203057林丞塏(太保市)
6. 0203042黃品程(新港鄉)
7. 0203052蕭宇希(新港鄉)
8. 0203059林子坤(太保市)

(8) 100公尺仰式

共11人 決賽：分2組 擇優8名

第1組

3. 0203017鄭聖諺(梅山鄉)
4. 0203011陳品叡(梅山鄉)
5. 0203036蘇品承(水上鄉)

第2組

1. 0203019簡鈺德(民雄鄉)
2. 0203044梁顥瓏(新港鄉)
3. 0203039王彥凱(新港鄉)
4. 0203056徐紫乘(新港鄉)
5. 0203059林子坤(太保市)
6. 0203028陳廷孟(水上鄉)
7. 0203046蕭子鴻(新港鄉)
8. 0203025李書丞(朴子市)

(9) 50公尺蝶式

共11人 決賽：分2組 擇優8名

第1組

3. 0203005陳柏勳(布袋鎮)
4. 0203002蔡翰溼(布袋鎮)
5. 0203003蔡家宇(布袋鎮)

第2組

1. 0203046蕭子鴻(新港鄉)
2. 0203020張維恩(民雄鄉)
3. 0203040賴冠華(新港鄉)
4. 0203061葉泳詰(太保市)
5. 0203027鄭龍恩(水上鄉)
6. 0203018陳郁勳(民雄鄉)
7. 0203050林呈峻(新港鄉)
8. 0203032曾軒恩(水上鄉)

(10) 100公尺蝶式

共4人 決賽：取2名

3. 0203050林呈峻(新港鄉)
4. 0203061葉泳詰(太保市)
5. 0203028陳廷孟(水上鄉)
6. 0203033陳律豪(水上鄉)

(11) 200公尺混合式

共6人 決賽：取4名

2. 0203034張首奕(水上鄉)
3. 0203026郭晟志(水上鄉)
4. 0203063葉展佑(太保市)
5. 0203007黃品淵(布袋鎮)
6. 0203043蔡昊澄(新港鄉)
7. 0203054杜泓璋(新港鄉)

(12) 4x50公尺自由式接力

共6隊 決賽：取4名

2. 布袋鎮 3. 水上鄉 4. 太保市 5. 新港鄉 6. 民雄鄉 7. 梅山鄉

(13) 4x50公尺混合式接力

共6隊 決賽：取4名

2. 梅山鄉 3. 水上鄉 4. 太保市 5. 新港鄉 6. 民雄鄉 7. 布袋鎮

國小高年級女生組

(1) 50公尺自由式

共15人 決賽：分2組 擇優8名

第1組

1. 0204037蔡絮云(水上鄉) 2. 0204046謝若芸(新港鄉) 3. 0204003蔡芊彤(布袋鎮)
4. 0204002高湘詒(布袋鎮) 5. 0204050魏沛玲(太保市) 6. 0204022陳惠瑄(梅山鄉)
7. 0204035林緹娜(水上鄉)

第2組

1. 0204018廖奕柔(梅山鄉) 2. 0204007張予柔(布袋鎮) 3. 0204049陳微甯(太保市)
4. 0204032鄭惜恩(水上鄉) 5. 0204044紀昀萱(新港鄉) 6. 0204016江捷琳(梅山鄉)
7. 0204036馮姿宜(水上鄉) 8. 0204010林宇姿(梅山鄉)

(2) 100公尺自由式

共13人 決賽：分2組 擇優8名

第1組

2. 0204039林緹恩(水上鄉) 3. 0204034殷苡禎(水上鄉) 4. 0204038洪芷育(水上鄉)
5. 0204004李若瑋(布袋鎮) 6. 0204022陳惠瑄(梅山鄉)

第2組

1. 0204010林宇姿(梅山鄉) 2. 0204007張予柔(布袋鎮) 3. 0204014游博涵(梅山鄉)
4. 0204031蘇子涵(水上鄉) 5. 0204042黃芯瑜(新港鄉) 6. 0204029劉昭妤(民雄鄉)
7. 0204018廖奕柔(梅山鄉) 8. 0204002高湘詒(布袋鎮)

(3) 200公尺自由式

共11人 決賽：分2組 擇優8名

第1組

3. 0204037蔡絮云(水上鄉) 4. 0204040吳宜柔(水上鄉) 5. 0204035林緹娜(水上鄉)

第2組

1. 0204020翁苡綸(梅山鄉) 2. 0204048李忻桐(太保市) 3. 0204042黃芯瑜(新港鄉)
4. 0204027許容榕(民雄鄉) 5. 0204033蔡璟瑜(水上鄉) 6. 0204008盧亭妘(梅山鄉)
7. 0204012魏宜景(梅山鄉) 8. 0204021翁苡榕(梅山鄉)

(4) 400公尺自由式

共5人 決賽：取3名

2. 0204023郭又今(梅山鄉) 3. 0204020翁苡綸(梅山鄉) 4. 0204027許容榕(民雄鄉)
5. 0204012魏宜景(梅山鄉) 6. 0204021翁苡榕(梅山鄉)

(5) 50公尺蛙式

共11人 決賽：分2組 擇優8名

第1組

3. 0204019林瑾柔(梅山鄉) 4. 0204004李若瑋(布袋鎮) 5. 0204038洪芷育(水上鄉)

第2組

1. 0204017郭采寧(梅山鄉) 2. 0204001黃郁晨(布袋鎮) 3. 0204043黃紫瑜(新港鄉)
4. 0204031蘇子涵(水上鄉) 5. 0204006蔡喬恩(布袋鎮) 6. 0204045許祐馨(新港鄉)
7. 0204009謝方沛(梅山鄉) 8. 0204030簡亘妤(民雄鄉)

(6) 100公尺蛙式

共10人 決賽：分2組 擇優8名

第1組

3. 0204023郭又今(梅山鄉) 4. 0204019林瑾柔(梅山鄉) 5. 0204025魏宜婕(梅山鄉)

第2組

1. 0204001黃郁晨(布袋鎮) 2. 0204009謝方沛(梅山鄉) 3. 0204043黃紫瑜(新港鄉)
4. 0204028許惠甯(民雄鄉) 5. 0204006蔡喬恩(布袋鎮) 6. 0204045許祐馨(新港鄉)
7. 0204030簡亘妤(民雄鄉)

(7) 50公尺仰式

共15人 決賽：分2組 擇優8名

第1組

1. 0204003蔡芊彤(布袋鎮) 2. 0204039林緹恩(水上鄉) 3. 0204013沈宮嫻(梅山鄉)
4. 0204040吳宜柔(水上鄉) 5. 0204050魏沛玲(太保市) 6. 0204026陳婉萍(梅山鄉)
7. 0204005蕭敏靜(布袋鎮)

第2組

1. 0204011游理霖(梅山鄉) 2. 0204029劉昭妤(民雄鄉) 3. 0204015陳紫婷(梅山鄉)
4. 0204041李侑芯(新港鄉) 5. 0204032鄭惜恩(水上鄉) 6. 0204049陳微甯(太保市)
7. 0204036馮姿宜(水上鄉) 8. 0204046謝若芸(新港鄉)

(8) 100公尺仰式

共7人 決賽：取5名

1. 0204034殷苡禎(水上鄉) 2. 0204013沈宮嫻(梅山鄉) 3. 0204011游理霖(梅山鄉)
4. 0204041李侑芯(新港鄉) 5. 0204015陳紫婷(梅山鄉) 6. 0204005蕭敏靜(布袋鎮)
7. 0204026陳婉萍(梅山鄉)

(9) 50公尺蝶式

共6人 決賽：取4名

2. 0204048李忻桐(太保市) 3. 0204014游博涵(梅山鄉) 4. 0204044紀昀萱(新港鄉)
5. 0204033蔡璟瑜(水上鄉) 6. 0204016江捷琳(梅山鄉) 7. 0204024陳芊羽(梅山鄉)

(10) 100公尺蝶式

共3人 決賽：取1名

3. 0204052葉捷妤(太保市) 4. 0204047李欣霓(太保市) 5. 0204051李沂臻(太保市)

(11) 200公尺混合式

共8人 決賽：取6名

1. 0204025魏宜婕(梅山鄉) 2. 0204052葉捷妤(太保市) 3. 0204008盧亭妘(梅山鄉)
4. 0204047李欣霓(太保市) 5. 0204028許惠甯(民雄鄉) 6. 0204051李沂臻(太保市)
7. 0204017郭采寧(梅山鄉) 8. 0204024陳芊羽(梅山鄉)

(12) 4x50公尺自由式接力

共6隊 決賽：取4名

2. 布袋鎮 3. 民雄鄉 4. 梅山鄉 5. 水上鄉 6. 太保市 7. 新港鄉

(13) 4x50公尺混合式接力

共6隊 決賽：取4名

2. 布袋鎮 3. 民雄鄉 4. 水上鄉 5. 梅山鄉 6. 新港鄉 7. 太保市

國小中年級男生組

(1) 50公尺自由式

共18人 決賽：分3組 擇優8名

第1組

3. 0205031王翊丞(水上鄉) 4. 0205004蕭自在(布袋鎮) 5. 0205030朱佑昕(水上鄉)

第2組

1. 0205002李威宏(布袋鎮) 2. 0205028馬晨碩(水上鄉) 3. 0205024蘇宥全(朴子市)
4. 0205011林派賦(鹿草鄉) 5. 0205045楊子豪(太保市) 6. 0205017李冠廷(梅山鄉)
7. 0205003楊承穎(布袋鎮)

第3組

1. 0205035吳維祥(新港鄉) 2. 0205041林昌佑(新港鄉) 3. 0205007蔡偉民(布袋鎮)
4. 0205032杜杰勳(新港鄉) 5. 0205043林峻玄(太保市) 6. 0205015陳緯樑(梅山鄉)
7. 0205036徐崇祐(新港鄉) 8. 0205029賴昭旭(水上鄉)

(2) 100公尺自由式

共15人 決賽：分2組 擇優8名

第1組

1. 0205003楊承穎(布袋鎮)
2. 0205027殷楷鈞(水上鄉)
3. 0205017李冠廷(梅山鄉)
4. 0205026林易炫(水上鄉)
5. 0205045楊子豪(太保市)
6. 0205025陳崇斌(水上鄉)
7. 0205009莊閱禾(大林鎮)

第2組

1. 0205005蕭遙(布袋鎮)
2. 0205036徐崇祐(新港鄉)
3. 0205008黃承威(布袋鎮)
4. 0205010許家瑞(竹崎鄉)
5. 0205032杜杰勳(新港鄉)
6. 0205034鄭侑軒(新港鄉)
7. 0205035吳維祥(新港鄉)
8. 0205016謝丞樑(梅山鄉)

(3) 200公尺自由式

共8人 決賽：取6名

1. 0205019張宸愷(梅山鄉)
2. 0205034鄭侑軒(新港鄉)
3. 0205006周秉諺(布袋鎮)
4. 0205023丁以周(朴子市)
5. 0205037陳宥杰(新港鄉)
6. 0205013莊英甲(梅山鄉)
7. 0205016謝丞樑(梅山鄉)
8. 0205020詹柏鈞(梅山鄉)

(4) 50公尺蛙式

共11人 決賽：分2組 擇優8名

第1組

3. 0205018林品丞(梅山鄉)
4. 0205027殷楷鈞(水上鄉)
5. 0205001高得恩(布袋鎮)

第2組

1. 0205025陳崇斌(水上鄉)
2. 0205033江宥安(新港鄉)
3. 0205040江若谷(新港鄉)
4. 0205010許家瑞(竹崎鄉)
5. 0205021王信閔(民雄鄉)
6. 0205012郭睿典(梅山鄉)
7. 0205009莊閱禾(大林鎮)
8. 0205042王揚茗(新港鄉)

(5) 100公尺蛙式

共7人 決賽：取5名

1. 0205018林品丞(梅山鄉)
2. 0205040江若谷(新港鄉)
3. 0205021王信閔(民雄鄉)
4. 0205006周秉諺(布袋鎮)
5. 0205023丁以周(朴子市)
6. 0205012郭睿典(梅山鄉)
7. 0205033江宥安(新港鄉)

(6) 50公尺仰式

共17人 決賽：分3組 擇優8名

第1組

3. 0205031王翊丞(水上鄉)
4. 0205002李威宏(布袋鎮)
5. 0205030朱佑昕(水上鄉)

第2組

2. 0205004蕭自在(布袋鎮)
3. 0205042王揚茗(新港鄉)
4. 0205007蔡偉民(布袋鎮)
5. 0205041林昌佑(新港鄉)
6. 0205028馬晨碩(水上鄉)
7. 0205001高得恩(布袋鎮)

第3組

1. 0205029賴昭旭(水上鄉)
2. 0205024蘇宥全(朴子市)
3. 0205022姚智崴(民雄鄉)
4. 0205043林峻玄(太保市)
5. 0205044陳琮擘(太保市)
6. 0205038王祥璘(新港鄉)

7. 0205039蔡長勳(新港鄉) 8. 0205014劉彥辰(梅山鄉)

(7) 100公尺仰式

共7人 決賽：取5名

1. 0205020詹柏鈞(梅山鄉) 2. 0205039蔡長勳(新港鄉) 3. 0205038王祥璘(新港鄉)
4. 0205044陳琮擘(太保市) 5. 0205022姚智歲(民雄鄉) 6. 0205005蕭遙(布袋鎮)
7. 0205014劉彥辰(梅山鄉)

(8) 50公尺蝶式

共7人 決賽：取5名

1. 0205019張宸愷(梅山鄉) 2. 0205026林易炫(水上鄉) 3. 0205008黃承威(布袋鎮)
4. 0205011林派賦(鹿草鄉) 5. 0205037陳宥杰(新港鄉) 6. 0205013莊英甲(梅山鄉)
7. 0205015陳緯樑(梅山鄉)

(10) 4x50公尺自由式接力

共4隊 決賽：取2名

3. 梅山鄉 4. 水上鄉 5. 新港鄉 6. 布袋鎮

(11) 4x50公尺混合式接力

共4隊 決賽：取2名

3. 梅山鄉 4. 水上鄉 5. 新港鄉 6. 布袋鎮

國小中年級女生組

(1) 50公尺自由式

共21人 決賽：分3組 擇優8名

第1組

2. 0206002張喬茵(布袋鎮) 3. 0206026黃楚鈺(水上鄉) 4. 0206025林俞彤(水上鄉)
5. 0206021廖聆羽(朴子市) 6. 0206027馮郁蓁(水上鄉)

第2組

1. 0206029鄭苡妍(新港鄉) 2. 0206005謝侑蓁(梅山鄉) 3. 0206014汪紫歲(梅山鄉)
4. 0206019謝紹卉(民雄鄉) 5. 0206031李妤萱(新港鄉) 6. 0206016郭芷睿(梅山鄉)
7. 0206022蔣芯悅(朴子市) 8. 0206001林綺晏(布袋鎮)

第3組

1. 0206024黃品榕(水上鄉) 2. 0206010陳品云(梅山鄉) 3. 0206039陳妤芊(太保市)
4. 0206041葉紫馨(太保市) 5. 0206037湯雅筑(太保市) 6. 0206040李宜蓁(太保市)
7. 0206034林慈庭(新港鄉) 8. 0206030謝文樺(新港鄉)

(2) 100公尺自由式

共10人 決賽：分2組 擇優8名

第1組

3. 0206018黃亦廷(梅山鄉) 4. 0206029鄭苡妍(新港鄉) 5. 0206012游巧媵(梅山鄉)

第2組

1. 0206015林芊穎(梅山鄉)
2. 0206031李妤萱(新港鄉)
3. 0206008林歆宸(梅山鄉)
4. 0206038閻佳昕(太保市)
5. 0206040李宜蓁(太保市)
6. 0206034林慈庭(新港鄉)
7. 0206032黃嘉筑(新港鄉)

(3) 200公尺自由式

共6人 決賽：取4名

第1組

2. 0206012游巧媵(梅山鄉)
3. 0206015林芊穎(梅山鄉)
4. 0206035徐辰萱(新港鄉)
5. 0206008林歆宸(梅山鄉)
6. 0206032黃嘉筑(新港鄉)
7. 0206018黃亦蕙(梅山鄉)

(4) 50公尺蛙式

共9人 決賽：分2組 擇優7名

第1組

3. 0206006曾筱甯(梅山鄉)
4. 0206022蔣芯悅(朴子市)
5. 0206007劉禹妍(梅山鄉)

第2組

2. 0206023蕭妤蓁(朴子市)
3. 0206003林盈萱(梅山鄉)
4. 0206036葉侑忻(太保市)
5. 0206028王靚凌(新港鄉)
6. 0206024黃品榕(水上鄉)
7. 0206009游芷熙(梅山鄉)

(5) 100公尺蛙式

共8人 決賽：取6名

第1組

1. 0206007劉禹妍(梅山鄉)
2. 0206009游芷熙(梅山鄉)
3. 0206003林盈萱(梅山鄉)
4. 0206036葉侑忻(太保市)
5. 0206028王靚凌(新港鄉)
6. 0206020蘇筱棠(朴子市)
7. 0206023蕭妤蓁(朴子市)
8. 0206006曾筱甯(梅山鄉)

(6) 50公尺仰式

共13人 決賽：分2組 擇優8名

第1組

2. 0206026黃楚鈺(水上鄉)
3. 0206002張喬茵(布袋鎮)
4. 0206001林綺晏(布袋鎮)
5. 0206025林俞彤(水上鄉)
6. 0206021廖聆羽(朴子市)

第2組

1. 0206005謝侑蓁(梅山鄉)
2. 0206030謝文樺(新港鄉)
3. 0206011林庭妤(梅山鄉)
4. 0206039陳妤芊(太保市)
5. 0206041葉紫馨(太保市)
6. 0206033郭品俞(新港鄉)
7. 0206013黃郁嵐(梅山鄉)
8. 0206004陳品妤(梅山鄉)

(7) 100公尺仰式

共6人 決賽：取4名

2. 0206004陳品妤(梅山鄉)
3. 0206013黃郁嵐(梅山鄉)
4. 0206038閻佳昕(太保市)
5. 0206011林庭妤(梅山鄉)
6. 0206033郭品俞(新港鄉)
7. 0206017李婕以(梅山鄉)

(8) 50公尺蝶式

共8人 決賽：取6名

1. 0206017李婕以(梅山鄉)
2. 0206042朱寶秀(太保市)
3. 0206019謝姘卉(民雄鄉)
4. 0206037湯雅筑(太保市)
5. 0206010陳品云(梅山鄉)
6. 0206014汪紫歲(梅山鄉)
7. 0206016郭芷睿(梅山鄉)
8. 0206043白可昀(太保市)

(9) 100公尺蝶式

共1人 (人數不足，未成賽)

0206035徐辰萱(新港鄉)

(10) 4x50公尺自由式接力

共5隊 決賽：取3名

2. 朴子市
3. 新港鄉
4. 太保市
5. 梅山鄉
6. 水上鄉

(11) 4x50公尺混合式接力

共5隊 決賽：取3名

2. 朴子市
3. 新港鄉
4. 太保市
5. 梅山鄉
6. 水上鄉

國小低年級男生組

(1) 50公尺自由式

共13人 決賽：分2組 擇優8名

第1組

2. 0207004張恩維(布袋鎮)
3. 0207013吳家宇(民雄鄉)
4. 0207016廖健有(朴子市)
5. 0207017謝朋甫(朴子市)
6. 0207001黃坤山(布袋鎮)

第2組

1. 0207023李宜諺(太保市)
2. 0207020何庭儀(新港鄉)
3. 0207021鄭頌諺(新港鄉)
4. 0207011王信杰(民雄鄉)
5. 0207012李博豪(民雄鄉)
6. 0207019林昌鴻(新港鄉)
7. 0207022蔡昀翰(新港鄉)
8. 0207018江柏翰(水上鄉)

(2) 100公尺自由式

共8人 決賽：取6名

1. 0207009黃千瑞(梅山鄉)
2. 0207022蔡昀翰(新港鄉)
3. 0207013吳家宇(民雄鄉)
4. 0207003蕭子宸(布袋鎮)
5. 0207012李博豪(民雄鄉)
6. 0207020何庭儀(新港鄉)
7. 0207002周暉勛(布袋鎮)
8. 0207010盧俊維(梅山鄉)

(4) 50公尺蛙式

共5人 決賽：取3名

2. 0207010盧俊維(梅山鄉)
3. 0207002周暉勛(布袋鎮)
4. 0207014蔡宸恩(民雄鄉)
5. 0207017謝朋甫(朴子市)
6. 0207008黃柏昌(梅山鄉)

(6) 50公尺仰式

共10人 決賽：分2組 擇優8名

第1組

3. 0207001黃坤山(布袋鎮) 4. 0207021鄭頌諺(新港鄉) 5. 0207007簡涇埕(梅山鄉)

第2組

1. 0207019林昌鴻(新港鄉) 2. 0207005黃彥凱(大林鎮) 3. 0207023李宜諺(太保市)
4. 0207015蔡宸祐(民雄鄉) 5. 0207018江柏翰(水上鄉) 6. 0207016廖健有(朴子市)
7. 0207006洪宇圻(梅山鄉)

(7) 100公尺仰式

共7人 決賽：取5名

1. 0207004張恩維(布袋鎮) 2. 0207006洪宇圻(梅山鄉) 3. 0207015蔡宸祐(民雄鄉)
4. 0207003蕭子宸(布袋鎮) 5. 0207008黃柏昌(梅山鄉) 6. 0207005黃彥凱(大林鎮)
7. 0207009黃千瑞(梅山鄉)

(8) 50公尺蝶式

共2人 決賽：取1名

4. 0207011王信杰(民雄鄉) 5. 0207014蔡宸恩(民雄鄉)

(10) 4x50公尺自由式接力

共4隊 決賽：取2名

3. 梅山鄉 4. 民雄鄉 5. 新港鄉 6. 布袋鎮

(11) 4x50公尺混合式接力

共4隊 決賽：取2名

3. 布袋鎮 4. 民雄鄉 5. 新港鄉 6. 梅山鄉

國小低年級女生組

(1) 50公尺自由式

共6人 決賽：取4名

2. 0208012鄭恩晏(太保市) 3. 0208009陳亮筑(水上鄉) 4. 0208006王綺杉(民雄鄉)
5. 0208002莊子悅(大林鎮) 6. 0208007郭孜樂(民雄鄉) 7. 0208010王映璇(新港鄉)

(2) 100公尺自由式

共4人 決賽：取2名

3. 0208013葉語璇(太保市) 4. 0208011涂方語(太保市) 5. 0208005王昕雅(民雄鄉)
6. 0208014何欣庭(太保市)

(4) 50公尺蛙式

共5人 決賽：取3名

2. 0208003林昀岑(梅山鄉) 3. 0208001蔡向荃(布袋鎮) 4. 0208005王昕雅(民雄鄉)
5. 0208008陳亭潔(朴子市) 6. 0208004劉詩宸(梅山鄉)

(6) 50公尺仰式

共5人 決賽：取3名

2. 0208010王映璇(新港鄉) 3. 0208009陳亮筑(水上鄉) 4. 0208011涂方語(太保市)
5. 0208008陳亭潔(朴子市) 6. 0208012鄭恩晏(太保市)

(8) 50公尺蝶式

共2人 決賽：取1名

4. 0208006王綺杉(民雄鄉) 5. 0208007郭孜樂(民雄鄉)

游泳社會男子組大會紀錄

次序	項目	單位	姓名	成績	時間(屆次)
1	50公尺自由式	梅山鄉	唐旭甫	26.22	112
2	100公尺自由式	大林鎮	唐旭甫	56.59	111
3	200公尺自由式	梅山鄉	唐旭甫	2:15.68	112
4	400公尺自由式	新港鄉	朱傑鴻	6:09.61	112
5	800公尺自由式				
6	50公尺蛙式	朴子市	曾閔鑫	34.19	111
7	100公尺蛙式	朴子市	曾閔鑫	1:15.81	111
8	200公尺蛙式	布袋鎮	蔡鎧駿	3:18.72	112
9	50公尺仰式	太保市	朱傑鴻	31.58	111
10	100公尺仰式	大林鎮	唐旭甫	1:07.49	111
11	200公尺仰式	布袋鎮	王景陽	3:06.79	112
12	50公尺蝶式	太保市	朱傑鴻	27.54	111
13	100公尺蝶式	梅山鄉	楊承德	1:09.41	111
14	200公尺蝶式	布袋鎮	蔡承利	3:18.84	112
15	200公尺混合式	梅山鄉	唐旭甫	2:38.91	112
16	400公尺混合式				
17	4x100公尺自由式接力	新港鄉	朱傑鴻 陳冠綸 陳致偉 李恩宇	4:49.91	112
18	4x100公尺混合式接力	布袋鎮	王景陽 蔡鎧駿 蔡承宏 翁良展	5:20.26	112

游泳社會女子組大會紀錄

次序	項目	單位	姓名	成績	時間(屆次)
1	50公尺自由式	太保市	陳姮靜	30.05	111
2	100公尺自由式	太保市	陳亭妤	1:04.26	112
3	200公尺自由式	太保市	陳亭妤	2:29.10	111
4	400公尺自由式	布袋鎮	周柔郁	6:18.42	111
5	800公尺自由式				
6	50公尺蛙式	太保市	張力美	36.04	111
7	100公尺蛙式	太保市	張力美	1:21.10	111
8	200公尺蛙式	太保市	張力美	3:17.03	112
9	50公尺仰式	朴子市	陳宥蓉	35.63	112
10	100公尺仰式	朴子市	陳宥蓉	1:18.85	111
11	200公尺仰式				
12	50公尺蝶式	太保市	陳亭妤	32.28	111
13	100公尺蝶式	太保市	陳亭妤	1:11.77	111
14	200公尺蝶式	布袋鎮	蔡郁蓁	3:11.90	112
15	200公尺混合式	太保市	陳亭妤	2:38.89	112
16	400公尺混合式				

17	4x100公尺自由式接力	太保市	陳姮靜 張力美 黃蕙萱 陳亭妤	5:13.03	112
18	4x100公尺混合式接力	太保市	陳姮靜 張力美 陳亭妤 黃蕙萱	5:36.98	112

游泳國小高年級男生組大會紀錄

次序	項目	單位	姓名	成績	時間(屆次)
1	50公尺自由式	水上鄉	吳政倫	32.72	111
2	100公尺自由式	溪口鄉	李星樂	1:15.77	111
3	200公尺自由式	太保市	葉泳昕	2:36.06	112
4	400公尺自由式				
5	50公尺蛙式	太保市	劉彥岑	44.10	112
6	100公尺蛙式	太保市	劉彥岑	1:39.79	112
7	50公尺仰式	新港鄉	徐紫乘	42.01	112
8	100公尺仰式	水上鄉	黃子豪	1:22.05	111
9	50公尺蝶式	水上鄉	吳政倫	37.13	111
10	100公尺蝶式	太保市	葉泳昕	1:25.64	111
11	200公尺混合式	太保市	林丞堉	2:54.52	112
12	4x50公尺自由式接力	太保市	林丞堉 劉彥岑 葉泳詒 葉泳昕	2:12.16	112
13	4x50公尺混合式接力	太保市	林丞堉 劉彥岑 葉泳昕 葉泳詒	2:32.96	112

游泳國小高年級女生組大會紀錄

次序	項目	單位	姓名	成績	時間(屆次)
1	50公尺自由式	太保市	葉恩瑜	36.40	111
2	100公尺自由式	梅山鄉	曾珮瑤	1:17.72	112
3	200公尺自由式	新港鄉	徐志林	2:27.40	111
4	400公尺自由式				
5	50公尺蛙式	梅山鄉	曾珮瑤	45.79	111
6	100公尺蛙式	太保市	林昀言	1:45.86	111
7	50公尺仰式	梅山鄉	鄭宇岑	39.99	111
8	100公尺仰式	新港鄉	徐志林	1:15.69	111
9	50公尺蝶式	梅山鄉	張夙妤	37.07	112
10	100公尺蝶式	梅山鄉	莊于霈	2:02.30	111
11	200公尺混合式	水上鄉	王韻筑	3:40.40	112
12	4x50公尺自由式接力	梅山鄉	張夙妤 朱品妍 盧亭妤 曾珮瑤	2:26.86	112
13	4x50公尺混合式接力	梅山鄉	鄭宇岑 曾珮瑤 張夙妤 郭芸溱	2:45.12	111

游泳國小中年級男生組大會紀錄

次序	項目	單位	姓名	成績	時間(屆次)
1	50公尺自由式	民雄鄉	陳郁勳	36.79	112

2	100公尺自由式	新港鄉	徐紫乘	1:23.50	111
3	200公尺自由式	太保市	葉展佑	3:14.43	112
4	50公尺蛙式	新港鄉	郭亮緯	56.57	111
5	100公尺蛙式	民雄鄉	王信閔	2:02.84	112
6	50公尺仰式	太保市	林丞塏	42.88	111
7	100公尺仰式	新港鄉	林晏丞	2:01.45	112
8	50公尺蝶式	民雄鄉	陳郁勳	45.38	112
9	100公尺蝶式				
10	4x50公尺自由式接力	民雄鄉	陳郁勳 姚智巖 王顥羽 王信閔	3:03.79	112
11	4x50公尺混合式接力	民雄鄉	姚智巖 王顥羽 陳郁勳 王信閔	3:21.00	112

游泳國小中年級女生組大會紀錄

次序	項目	單位	姓名	成績	時間(屆次)
1	50公尺自由式	梅山鄉	高曼倩	35.52	111
2	100公尺自由式	梅山鄉	高曼倩	1:21.01	111
3	200公尺自由式	梅山鄉	郭采寧	4:14.94	112
4	50公尺蛙式	水上鄉	蘇子涵	52.30	111
5	100公尺蛙式	民雄鄉	許惠甯	1:52.91	112
6	50公尺仰式	梅山鄉	陳紫婷	46.64	112
7	100公尺仰式	太保市	陳微甯	2:08.60	112
8	50公尺蝶式	新港鄉	紀昀萱	43.37	111
9	100公尺蝶式				
10	4x50公尺自由式接力	梅山鄉	游博涵 江捷琳 郭采寧 陳紫婷	2:58.56	112
11	4x50公尺混合式接力	梅山鄉	陳紫婷 郭采寧 游博涵 江捷琳	3:31.90	112

游泳國小低年級男生組大會紀錄

次序	項目	單位	姓名	成績	時間(屆次)
1	50公尺自由式	民雄鄉	王信閔	45.32	111
2	100公尺自由式	太保市	陳琮擘	1:44.54	112
3	200公尺自由式				
4	50公尺蛙式	民雄鄉	王信閔	1:01.04	111
5	100公尺蛙式	布袋鎮	周秉諺	2:18.70	112
6	50公尺仰式	新港鄉	王祥璘	54.56	112
7	100公尺仰式				
8	50公尺蝶式	民雄鄉	王信杰	53.59	112
9	100公尺蝶式				
10	4x50公尺自由式接力				
11	4x50公尺混合式接力				

游泳國小低年級女生組大會紀錄

次序	項目	單位	姓名	成績	時間(屆次)
1	50公尺自由式	梅山鄉	林歆宸	46.58	112
2	100公尺自由式	新港鄉	徐辰萱	1:41.89	112
3	200公尺自由式				
4	50公尺蛙式	太保市	葉侑忻	59.98	111
5	100公尺蛙式				
6	50公尺仰式	新港鄉	徐辰萱	53.01	112
7	100公尺仰式				
8	50公尺蝶式				
9	100公尺蝶式				
10	4x50公尺自由式接力				
11	4x50公尺混合式接力				

嘉義縣 113 年全縣運動會【足球】技術手冊

第一條 比賽時間：中華民國 113 年 3 月 19 日（星期二）至 3 月 24 日（星期日）。

第二條 比賽地點：嘉義縣立田徑場

第三條 分組（均以鄉鎮市為單位）

社會男子組：11 人制

社會女子組：11 人制

國中男生組：5 人制

國中女生組：5 人制

國小男生組：5 人制

國小女生組：5 人制

第四條 選手參賽年齡：

社會男子組：年滿 15 歲以上（民國 98 年 3 月 19 日以前出生者）。

社會女子組：年滿 13 歲以上（民國 100 年 3 月 19 日以前出生者）。

國中男生組：本縣國中在學學生

國中女生組：本縣國中在學女學生

國小男生組：本縣國小在學學生

國小女生組：本縣國小在學女學生

第五條 報名人數規定：每單位每組限報名 1 隊參加，社會男子組每隊以 20 人為限，社會女子組每隊以 18 人為限，國中小組每隊以 12 人為限。第四條

第六條 比賽辦法：視報名隊伍之多寡決定之。

（一）比賽規則：採用中華民國足球協會最新修訂公告之規則；如規則解釋有爭議，以英文版為準。規則中如有未盡事宜，則以審判委員會議之決議為最終判決。

（二）名次判別：

1. 循環賽：

（1）勝隊得三分，和局各得一分，敗隊得零分。

（2）如兩隊積分相同時以勝隊為優；如兩隊比賽為和局，以該組循環中所有球隊勝負球數之差判別之，如勝負球數之差相等時以負球數少者為優，再相同時以勝球數多者為優，如再相等則抽籤決定之。

（3）如三隊以上積分相同時，以該循環中積分相同之球隊勝負球數之差判別之，

如勝負球數之差相等，以負球數少者為先，再相同時以勝球數多者為先，如再相等則抽籤決定之。

(4)棄權球隊之成績不列入以上判別方式計算。

2. 淘汰制：

(1)預賽及三、四名比賽如為和局，不延長比賽，雙方球隊各依出賽名單選 5 人依序在罰球點踢球的方法分出勝負。

(2)冠、亞軍比賽如為和局，應休息 5 分鐘後延長 10 分鐘繼續比賽，一半時間互換場地(中間不休息)，如在延長時間內仍無勝負，雙方球隊各選 5 人依序在罰球點踢球的方法分出勝負。

(三) 比賽規定：

- 1、每場比賽社會組為 80 分鐘，國中小組為 30 分鐘，各場均為上下兩半場，中間休息 5~10 分鐘。
- 2、11 人制每場比賽開始前，每隊必須提出最多 7 人之替補名單，比賽期間可替換 5 人(5 人制無替補限制)，未列入替補選手名單者不得出賽。
- 3、參賽球隊必須穿著佩有各鄉鎮市單位字樣之球衣，上場比賽選手之球衣褲應相同(隊長需佩帶臂章)，並以第 1 場比賽所填球衣褲號碼為準至全部賽程結束不得更改。
- 4、各球隊必須攜帶兩套不同顏色球衣，賽程排在前者著深色球衣，在後者著淺色球衣；若裁判執法上仍無法辨識時，排名在後者需更換球衣。
- 5、各隊應在賽前 20 分鐘攜帶選手證明文件至紀錄台查驗，未能提出者，不得出賽。
- 6、賽程表排名在前者，球隊休息區(球員席)位於紀錄台面向球場左側位置；當場比賽職隊員才能進入球員席及技術區域，並遵守足球規則『技術區域條款』之規定，尊重裁判的判決，配合第四裁判管理，球隊教練團應有義務協同大會工作人員共同管控該區秩序。
- 7、超過出場比賽時間 5 分鐘未出賽之球隊以棄權論，已賽成績不予計算。
- 8、參加比賽球隊應在比賽前 5 分鐘集合於指定區域(指定比賽場地別)，接受裁判員裝備檢查以便準時比賽。
- 9、在比賽中被裁判紅牌罰出場之選手，應自動停賽 1 場，若違規嚴重者得由審判委員會加重處罰，又被黃牌警告時，則應再停賽 1 場。
- 10、凡比賽中如累積兩次黃牌(不同場次)警告之選手，應自動停賽 1 場，若再黃牌警

告時，再停賽1場，依此類推。

11、比賽不得穿著鋁釘、金屬釘、活動釘等有金屬顆粒之類的球鞋出場比賽；球衣應有背號，其他有關球員裝備請詳見規則第四章。為執行規則保護球員安全，各球員必須著長襪、護脛，**凡未穿著長襪及護脛者不得下場比賽。5人制參賽人員不得鏟球。**

12、本比賽以裁判當場之判決為終決，除隊員資格或冒名頂替外，一概不得提出抗議。球員之資格問題請於比賽前提出，比賽後不予受理。

13、賽程經排定公布，未經競賽組核准，不得變更或調整。

14、各單位組隊請依照大會競賽規程規定辦理，並請各單位備妥球員資料以供查驗。

第七條、申訴：依據大會競賽規程規定辦理，逾時不予受理。

第八條、如有未盡事宜，依照大會競賽規程辦理。

競賽裁判人員

足球

審判委員會召集人 莊榮讚

審判委員 林輝洪 李永山

裁判長 謝金能

副裁判長 李弘泉 陳素娟

競賽組長 尤建順

行政組長 莊政道

紀錄組長 曾俊銘

裁判 林進富 黃奕仁 林勝漢 翁政賢 顏智遠 涂嘉博 張嘉信 陳耀賢 陳思欽
劉玟伶 羅雅方 鄒欣倪 鄧雯芳 黃羿樺 周清穎 周映涵 侯驊紘 陳宥禎
楊靜涵 陳佑信 黃亮程 侯秀甄 余沛珍 戴好萱 莊佳怡 周筱玟 蘇柏豪
黃柏承 黃柏諺 戴齊維 吳羿徵 黃嘉寶 黃荏祺

足球隊職員名單

社會男子組

(1) 民雄鄉

領隊：何建德 教練：蕭妙楨 管理：劉榮裕 隊長：0301001何宗霖

隊員：0301002劉秉軍 0301003邱哲毅 0301004何致維 0301005黃泳志 0301006黃峻德
0301007何嘉振 0301008賴一帆 0301018顏康隆 0301009劉凱翔 0301010劉冠毅
0301011劉品亮 0301012陳威廷 0301013賴協昌 0301014曾柏翰 0301015黃柏文
0301016邱柏霖 0301017莊嘉豪 0301019劉政霖 0301020劉秉偉

(2) 朴子市

領隊：陳圳良 教練：顏智遠 管理：蔡國男 隊長：0301021吳啓明

隊員：0301022李宇文 0301023賴明輝 0301024黃偉倫 0301025韋峰楠 0301026何啟聖
0301027陳敬玄 0301028陳奕安 0301029黃奕翔 0301030林智森 0301031吳紹文
0301032劉彥辰 0301033張慶輝 0301034黃豐年 0301035徐佳榮 0301036傅奕誌
0301037蔡承恩 0301038謝文元 0301039黃鴻傑 0301040謝富全

(3) 新港鄉

領隊：林婉鈴 教練：涂嘉博 陳耀賢 傅韋達 管理：陳佑昌

隊長：0301041林柏志

隊員：0301042江信緯 0301043徐柏霖 0301044徐偉成 0301045張哲銘 0301046蔡忠暉
0301047陳津鈞 0301048陳慶杭 0301049曾中志 0301050方翊丞 0301051吳致旻
0301052何嘉揚 0301053周克箕

社會女子組

(1) 鹿草鄉

領隊：顏仁培 教練：邱耀坤 管理：顏智遠 隊長：0302001劉雅淳

隊員：0302002羅紀汶 0302003邱鈺婷 0302004張瑀捷 0302005陳怡靜 0302006羅慧珍
0302007陳怡如 0302008呂雯琦 0302009康曉美 0302010簡鳳儀 0302011林芸瑄
0302012黃亦汝 0302013陳瑩蓉 0302014劉美珍 0302015葉碧珠 0302016陳選
0302017陳雅惠 0302018黃翠網

(2) 朴子市

領隊：顏仁培 教練：涂嘉博 隊長：0302019鄧雯方

隊員：0302020曾珉嫻 0302021王馨筠 0302022陳紘諶 0302023陳怡君 0302024游苑靖
0302025涂靖怡 0302026周雅亭 0302027鄒欣倪 0302028黃冠椒 0302029羅雅方
0302030劉于瑄 0302031林妙佳 0302032湯詠晴 0302033陽佳慧 0302034陽思惟
0302035余宛玲 0302036羅羽晨

(3) 新港鄉

領隊：林婉鈴 教練：陳耀賢 涂嘉博 傅韋達 管理：陳佑昌
隊長：0302037陳玟凌
隊員：0302038陳芸柔 0302039蔡季芸 0302040莊佳怡 0302041蔡喬 0302042邱欣怡
0302043周筱玟 0302044黃靖雅 0302045蔡亞理 0302046劉姿妍 0302047陳詩韻
0302048簡婉婷

國中男生組

(1) 布袋鎮

領隊：柯志明 教練：陳增淵 管理：蕭文欽 隊長：0303001侯彥仰
隊員：0303002陳宏武 0303003陳冠融 0303004戴宏溢 0303005李昌育 0303006侯銘豐
0303007黃玉收 0303008蕭智凱 0303009戴佑安 0303010李柏璋 0303011李承洋
0303012陳聖諭

(2) 東石鄉

領隊：陳冠伶 教練：蔡銘義 管理：潘郁凱 隊長：0303013吳育泰
隊員：0303014蔡順良 0303015吳旻哲 0303016林于修 0303017楊銘崑 0303018陳柏宇
0303019李祥宇 0303020林彥霖 0303021柯勝楷 0303022陳羿勛

(3) 六腳鄉

領隊：徐文成 教練：黃偉倫 管理：李燕如 隊長：0303023呂宗霖
隊員：0303024陳桀旭 0303025潘憲樟 0303026李佳裕 0303027黃晨修 0303028陳建毅
0303029黃郁宸 0303030林鎰鎰 0303031黃禹森 0303032陳柏志 0303033蔡丞偉
0303034侯誠偉

(4) 民雄鄉

領隊：張佑任 教練：林柏志 陳津鈞 何嘉振 管理：王琮郁
隊長：0303035邱子賢
隊員：0303036劉廷祐 0303037鄭又嘉 0303038劉宗彥 0303039馮琮棋 0303040吳博瑞
0303041童秉晨 0303042劉宗旻 0303043李星樂 0303044黃宇新 0303045賴柏伸
0303046林承毅

(5) 朴子市

領隊：林子欽 教練：顏智遠 涂靖怡 林郁智 管理：黃淑梅
隊長：0303047陳勁學
隊員：0303048陳壬更 0303049朱庭鎰 0303050蘇耿國 0303051呂杰諭 0303052許宏愷
0303053江承宏 0303054魏維辛 0303055王瑞濱 0303056蔡睿軒 0303057李冠佑
0303058吳浩鳴

(6) 新港鄉

領隊：林婉鈴 教練：涂嘉博 傅韋達 劉玟伶 管理：陳佑昌
隊長：0303059蘇元凱
隊員：0303060何嘉振 0303061吳士凱 0303062李信逸 0303063馬鈺祖 0303064陳柏勳
0303065陳竑任 0303066陳漢倫 0303067曾惟燦 0303068李冠毅 0303069曾瑋竣
0303070蘇立東

國中女生組

(1) 布袋鎮

領隊：柯志明 教練：陳增淵 管理：林家吉 隊長：0304001陳逸耘

隊員：0304002余若慈 0304003戴歆茹 0304004莊宜霈 0304005陳夢莉 0304006曾子容
0304007蘇莉緹 0304008黃平如 0304009莊璧嘉 0304010曾佩涵

(2) 六腳鄉

領隊：徐文成 教練：黃偉倫 管理：李燕如 隊長：0304011黃雪芬

隊員：0304012侯玉軒 0304013侯詠晴 0304014陳怡晴 0304015侯懿娜 0304016呂佳蓉
0304017邱瀟瑩

(3) 朴子市

領隊：林子欽 教練：涂靖怡 顏智遠 林郁智 管理：黃淑梅

隊長：0304018李玟萱

隊員：0304019黃芝淇 0304020張臻薇 0304021吳至泰 0304022黃沛慈

(4) 新港鄉

領隊：林婉鈴 教練：涂嘉博 傅韋達 劉玟伶 管理：陳佑昌

隊長：0304023陳薇中

隊員：0304024岩欣潔 0304025岩欣靜 0304026英恩妤 0304027黃鈺真 0304028林芷燕
0304029陳虹亘 0304030蘇子晴 0304031黃珮甄

國小男生組

(1) 布袋鎮

領隊：劉威志 教練：陳增淵 管理：劉威宏 隊長：0305001張晉嘉

隊員：0305002蔡承浚 0305003蔡敏德 0305004周弘恩 0305005蕭遙 0305006黃承威
0305007陳志承 0305008楊尉司 0305009黃品淵 0305010曾榆勝 0305011曹仲黎
0305012黃品勛

(2) 大埔鄉

領隊：林育恬 教練：鄭勝全 隊長：0305013張祐銓

隊員：0305014駱韋辰 0305015林冠昕 0305016林冠廷 0305017方智瑋 0305018葉育霖
0305019方智翔 0305020柯瑋琳

(3) 東石鄉

領隊：葉佳椰 教練：林郁智 翁政賢 吳立群 管理：張智維

隊長：0305021蘇立巖

隊員：0305022蕭峻霆 0305023蔡俊弘 0305024吳庭億 0305025蔡昊恩 0305026黃博志
0305027黃豐德 0305028蔡炎玆 0305029許育綸 0305030吳庭淇 0305031黃冠佑
0305032蔡詠雅

(4) 中埔鄉

領隊：蔡素美 教練：曾馨慧 朱少立 管理：朱家輝 隊長：0305033黃政杰
隊員：0305034陳旻慶 0305035方哲浚 0305036羅祖靖 0305037方奕勳 0305038林昆汶
0305039朱善滋 0305040羅奕喆 0305041吳學誠 0305042黃泊晁 0305043黃英豪
0305044郭建宏

(5) 竹崎鄉

領隊：吳沛珊 教練：李明峰 管理：何景翔 隊長：0305045林育良
隊員：0305046林恩仕 0305047林秉勸 0305048林祐丞 0305049林奕騏 0305050張儒清
0305051劉維聖 0305052何睿翔 0305053劉維傑 0305054林保印 0305055林韶竣
0305056林煜展

(6) 六腳鄉

領隊：胡協豐 教練：陳敬玄 何家蓁 林進雄 管理：王士槐
隊長：0305057陳彥彰
隊員：0305058吳孟紘 0305059李任澤 0305060陳諺賢 0305061陳緯恩 0305062利祐承
0305063陳炫宇 0305064陳尚璋 0305065陳嘉佑 0305066陳祇蔥 0305067陳彥安
0305068黃翊宸

(7) 鹿草鄉

領隊：闕菊女慧 教練：朱少立 陳兆彥 管理：涂瑛芳
隊長：0305069李書帷
隊員：0305070陳彥祐 0305071鄧常智 0305072張世凱 0305073李稟權 0305074鄧詠謙
0305075鄧詠震 0305076林奕嘉 0305077吳珈宇 0305078陳羿安 0305079楊承翰
0305080鄭泓楷

(8) 民雄鄉

領隊：楊登閔 教練：黃峻德 王琨崑 黃智緯 管理：蔡菁菁
隊長：0305081呂亮澈
隊員：0305082蔡以承 0305083王顥羽 0305084陳靖方 0305085郭榮恩 0305086李宜澄
0305087李佳晉 0305088王辰洋 0305089盧柏銓 0305090張永旺 0305091劉智淵
0305092吳禹陞

(9) 朴子市

領隊：吳貞宜 教練：黃禹程 黃培軒 管理：陳秀芬 隊長：0305093陳瑞愷
隊員：0305094陳祥豪 0305095張彥甫 0305096李忠諺 0305097莊秉融 0305098簡華遠
0305099郭宸賓 0305100張哲頊 0305101陳璽名 0305102簡威凡 0305103羅梓綸
0305104吳侑軒

(10) 水上鄉

領隊：連國欽 教練：盧貝怡 何羿欣 林志信 管理：林芷蓉
隊長：0305105陳凱祥
隊員：0305106張佑騰 0305107陳聖昌 0305108鄭家憲 0305109陳冠偉 0305110簡嘉楷
0305111黃承彥 0305112蘇曉恩 0305113林宥翔 0305114許宸禕 0305115林永飛
0305116宋承澤

(11) 新港鄉

領隊：顏金郎 教練：劉玟伶 管理：曾瑜倩 隊長：0305117黃泰鈞

隊員：0305118李育興 0305119林睿恩 0305120謝廣樺 0305121林震軒 0305122李楷泰
0305123鄭凱元 0305124賴丞恩 0305125黃鉞場 0305126謝郁文 0305127林辰歡
0305128李宗儒

(12) 太保市

領隊：吳宗成 教練：游苑靖 羅雅方 鄧雯方 管理：楊旭太

隊員：0305129張皓銓 0305130呂承翰 0305131洪碩韓 0305132楊博巽 0305133李祥
0305134吳冠穎 0305135吳承歡 0305136陳有騰 0305137林政緯 0305138張宸暘
0305139葉可承 0305140楊子易

國小女生組

(1) 東石鄉

領隊：葉佳椰 教練：翁政賢 梁力晨 江勝國 管理：張智維

隊長：0306001李泊醇

隊員：0306002黃郁家 0306003黃婷唯 0306004林嫻臻 0306005蔡佩潔 0306006黃映璇
0306007蔡宜暄 0306008蘇珈雨 0306009蘇珈柔 0306010黃雅綺 0306011戴毓馨

(2) 中埔鄉

領隊：蔡素美 教練：黃禹程 林郁智 管理：黃馨嬋 隊長：0306012陳品好

隊員：0306013黃晏羽 0306014王思涵 0306015葉芸甄 0306016葉丞馨 0306017鄧雅薰
0306018黎瑋凌 0306019黃湘淇 0306020黃加煊 0306021鍾昀珊 0306022羅歆亞
0306023田羽珊

(3) 竹崎鄉

領隊：吳沛珊 教練：李明峰 管理：何景翔 隊長：0306024何適帆

隊員：0306025林子馨 0306026江玥瑩 0306027張雅忻 0306028柳于靖 0306029林奕璇
0306030張清純 0306031吳巧茹 0306032林語潔 0306033林含諭 0306034柳沛承
0306035林柔媚

(4) 六腳鄉

領隊：翁浩育 教練：黃冠椒 隊長：0306043楊婷婷

隊員：0306036吳宜柔 0306037陳旻靖 0306038黃瑄婷 0306039陳柔潔 0306040黃睦茶
0306041侯琴芸 0306042趙庭萱 0306044王言晞 0306047黃苡瑄 0306045陳怡婷
0306046吳紫晴

(5) 鹿草鄉

領隊：闕菊女慧 教練：朱少立 陳兆彥 管理：涂瑛芳

隊長：0306048蘇子綺

隊員：0306049吳欣蓓 0306050蔡沛晴 0306051陳滋妘 0306052陳宥綾 0306053林崢珩
0306054施又瑄 0306055張芳螢

(6) 民雄鄉

領隊：江俊昇 教練：黃柏文 韋峰楠 黃峻德 管理：唐淑妙

隊長：0306056何嘉真

隊員：0306057楊佳恩 0306058顏子薰 0306059盧妤柔 0306060林舒蔓 0306061林采禎
0306062劉星岑 0306063賴維翎 0306064黃梓瑢 0306065盧采蓁 0306066黃雨晨
0306067王昕雅

(7) 水上鄉

教練：鄭汝庭 盧貝怡 林芷蓉 管理：許晰安 隊長：0306068方昀潔

隊員：0306069王語晨 0306070馮子瑄 0306071陳育秀 0306072林恩謙 0306073李旻蕎
0306074凜蒞琳 0306075蔡沛璇 0306076吳芝蘋 0306077王韻茹 0306078黃元希
0306079顏好潔

(8) 溪口鄉

領隊：陳嫩慈 教練：侯盈豪 柯俊銘 張妙如 管理：賴競民

隊長：0306080曾筠晞

隊員：0306081陳郁淳 0306082張恩瑜 0306083林旻怡 0306084蘇亭瑄 0306085李宛栩
0306086劉霈恩 0306087張芮綺 0306088劉欣怡 0306089陳妍甄 0306090劉芯卉
0306091陳宣蓉

(9) 太保市

領隊：吳宗成 教練：游菀靖 羅雅方 鄧雯方 管理：劉林雅

隊員：0306092郭姿妤 0306093呂珮綺 0306094蔡閔涵 0306095楊婷雅 0306096陳映霈
0306097陳青宜 0306098林云鈴 0306099龔千妤 0306100洪鶴綾 0306101林千玉
0306102蕭梓玲 0306103楊欣容

足球社會男子組團體賽

循環賽(3隊)

113年3月22~24日

縣立田徑場

1. 朴子市

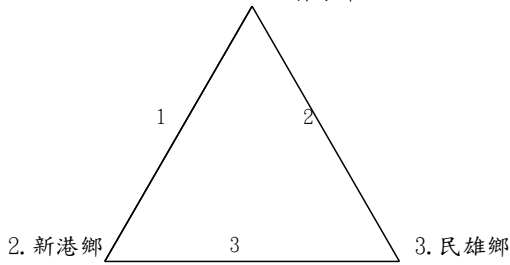

足球社會女子組團體賽

循環賽(3隊)

113年3月22~24日

縣立田徑場

1. 新港鄉

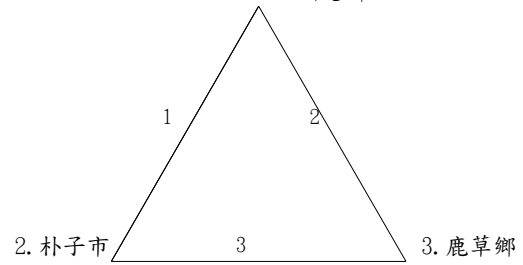

足球國中男生組團體賽預賽 第A組

113年3月19~20日

縣立田徑場

1. 東石鄉

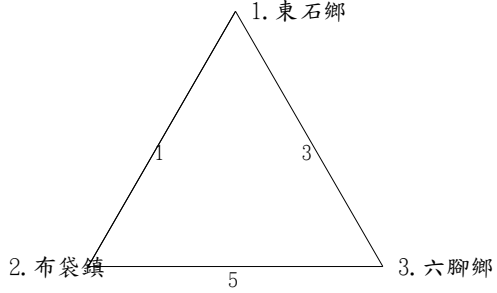

預賽 第B組

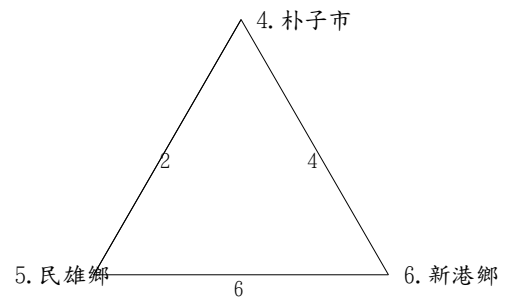

足球國中男生組團體賽決賽

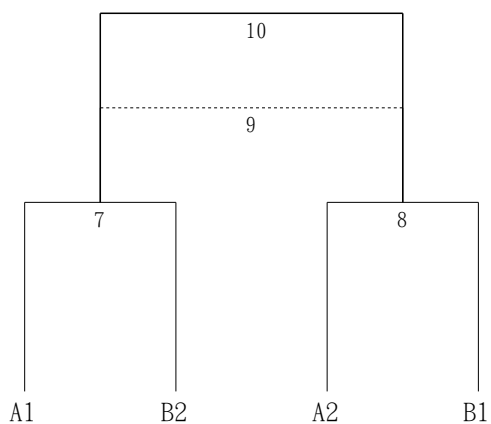

足球國中女生組團體賽

循環賽(4隊)

113年3月19日

縣立田徑場

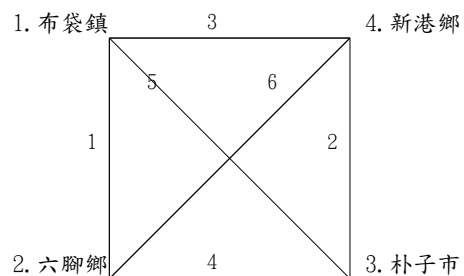

足球國小男生組團體賽預賽 第A組

113年3月20~21日

縣立田徑場

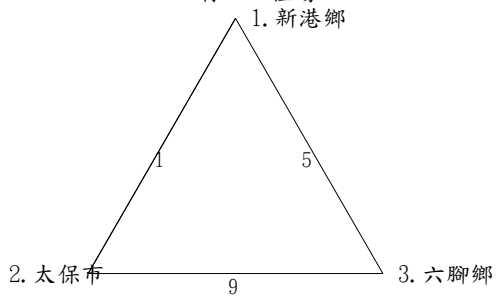

預賽 第B組

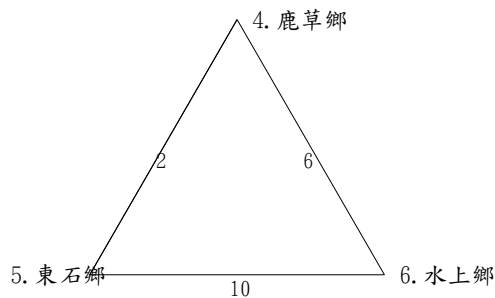

預賽 第C組

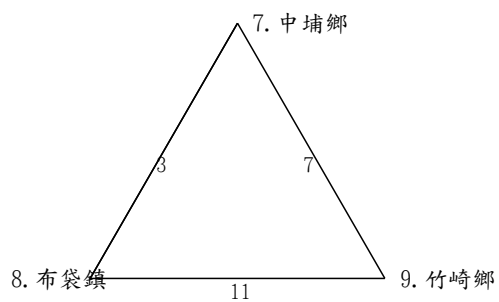

預賽 第D組

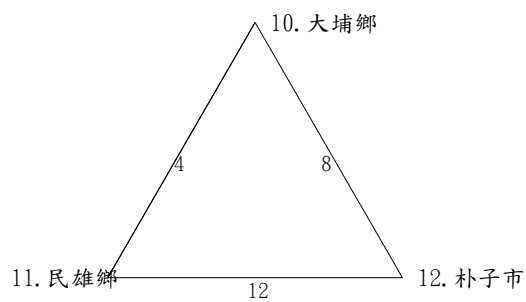

足球國小男生組團體賽決賽

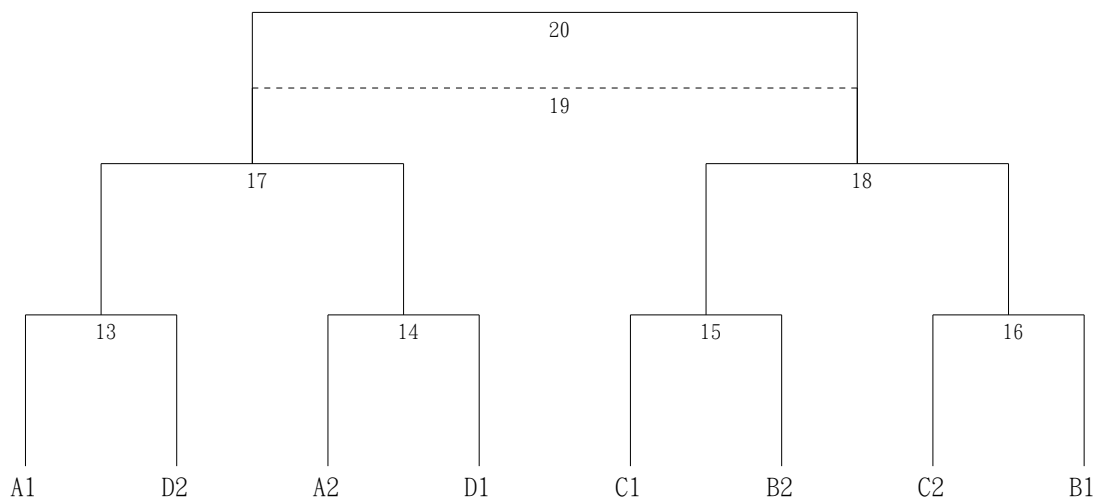

足球國小女生組團體賽預賽 第A組

113年3月20~21日

縣立田徑場

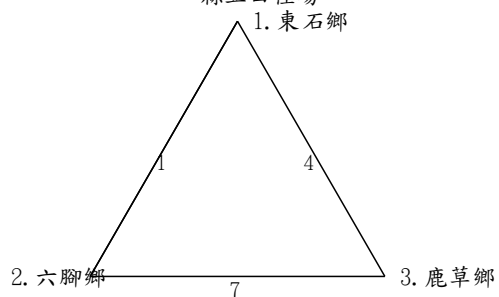

預賽 第B組

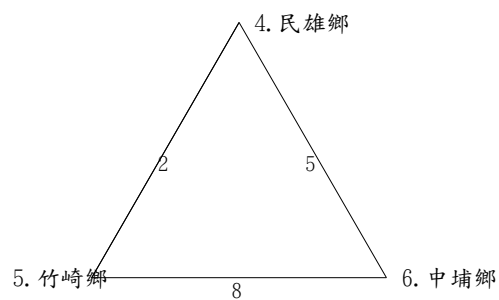

預賽 第C組

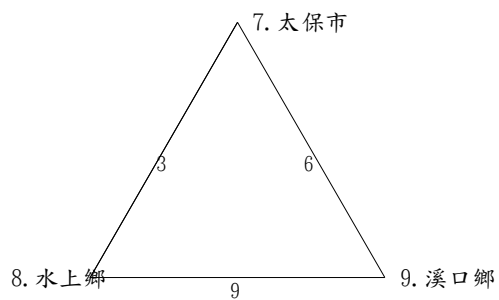

足球國小女生組團體賽決賽

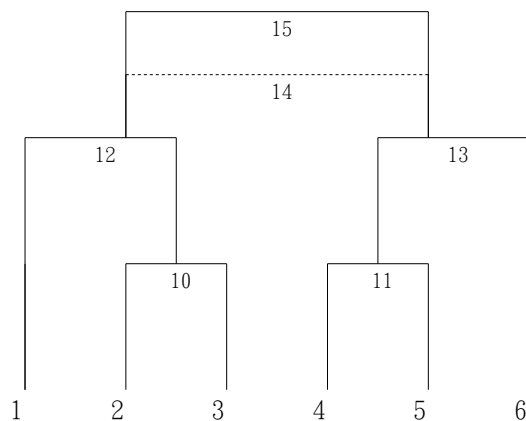

足球賽程表

社會男子組團體賽

113年3月22~24日 縣立田徑場3

日期	時間	場地	場次	選手/單位(1)	選手/單位(2)
3/22	0900	1	1	1 朴子市	2 新港鄉
3/23	0900	1	2	1 朴子市	3 民雄鄉
3/24	0900	1	3	2 新港鄉	3 民雄鄉

社會女子組團體賽

113年3月22~24日 縣立田徑場3

日期	時間	場地	場次	選手/單位(1)	選手/單位(2)
3/22	1330	1	1	1 新港鄉	2 朴子市
3/23	1330	1	2	1 新港鄉	3 鹿草鄉
3/24	1330	1	3	2 朴子市	3 鹿草鄉

國中男生組團體賽

113年3月19~20日 縣立田徑場10

日期	時間	場地	場次	選手/單位(1)	選手/單位(2)
3/19	0830	1	1	1 東石鄉	2 布袋鎮
3/19	0830	2	2	4 朴子市	5 民雄鄉
3/19	1030	1	3	1 東石鄉	3 六腳鄉
3/19	1030	2	4	4 朴子市	6 新港鄉
3/19	1330	1	5	2 布袋鎮	3 六腳鄉
3/19	1330	2	6	5 民雄鄉	6 新港鄉
3/20	1010	1	7	A1	B2
3/20	1010	2	8	A2	B1
3/20	1250	1	9	7敗	8敗
3/20	1250	2	10	7勝	8勝

國中女生組團體賽

113年3月19日 縣立田徑場6

日期	時間	場地	場次	選手/單位(1)	選手/單位(2)
3/19	0930	1	1	1 布袋鎮	2 六腳鄉

日期	時間	場地	場次	選手/單位(1)	選手/單位(2)
3/19	0930	2	2	4 新港鄉	3 朴子市
3/19	1130	1	3	1 布袋鎮	4 新港鄉
3/19	1130	2	4	2 六腳鄉	3 朴子市
3/19	1430	1	5	1 布袋鎮	3 朴子市
3/19	1430	2	6	4 新港鄉	2 六腳鄉

國小男生組團體賽

113年3月20~21日 縣立田徑場20

日期	時間	場地	場次	選手/單位(1)	選手/單位(2)
3/20	0920	1	1	1 新港鄉	2 太保市
3/20	0920	2	2	4 鹿草鄉	5 東石鄉
3/20	0920	3	3	7 中埔鄉	8 布袋鎮
3/20	1010	1	4	10 大埔鄉	11 民雄鄉
3/20	1200	1	5	1 新港鄉	3 六腳鄉
3/20	1200	2	6	4 鹿草鄉	6 水上鄉
3/20	1200	3	7	7 中埔鄉	9 竹崎鄉
3/20	1250	1	8	10 大埔鄉	12 朴子市
3/20	1430	1	9	2 太保市	3 六腳鄉
3/20	1430	2	10	5 東石鄉	6 水上鄉
3/20	1430	3	11	8 布袋鎮	9 竹崎鄉
3/20	1520	1	12	11 民雄鄉	12 朴子市
3/21	0930	1	13	A1	B2
3/21	0930	2	14	C2	D1
3/21	1030	1	15	C1	D2
3/21	1030	2	16	A2	B1
3/21	1300	1	17	13勝	14勝
3/21	1300	2	18	15勝	16勝
3/21	1530	1	19	17敗	18敗
3/21	1530	2	20	17勝	18勝

國小女生組團體賽

113年3月20~21日 縣立田徑場15

日期	時間	場地	場次	選手/單位(1)	選手/單位(2)
3/20	0830	1	1	1 東石鄉	2 六腳鄉
3/20	0830	2	2	4 民雄鄉	5 竹崎鄉
3/20	0830	3	3	7 太保市	8 水上鄉
3/20	1100	1	4	1 東石鄉	3 鹿草鄉
3/20	1100	2	5	4 民雄鄉	6 中埔鄉
3/20	1100	3	6	7 太保市	9 溪口鄉
3/20	1340	1	7	2 六腳鄉	3 鹿草鄉
3/20	1340	2	8	5 竹崎鄉	6 中埔鄉
3/20	1340	3	9	8 水上鄉	9 溪口鄉
3/21	0830	1	10	複2	複3
3/21	0830	2	11	複4	複5
3/21	1130	1	12	複1	10勝
3/21	1130	2	13	11勝	複6
3/21	1400	1	14	12敗	13敗
3/21	1400	2	15	12勝	13勝

嘉義縣 113 年全縣運動會【籃球】技術手冊

第一條 比賽日期：113 年 3 月 20-24 日。(星期三-日)

第二條 比賽地點：嘉義縣立體育館

第三條 比賽分組：

(一) 社會男子組、社會女子組

(二) 國中男生組、國中女生組

(三) 國小男生組、國小女生組

第四條 選手參賽資格：依競賽規程第七條規定辦理。

第五條 報名人數規定：以鄉鎮市為單位，每組限報名一隊，每隊選手以 12 人為限。(國小組因採新式籃球規則，以 16 人為限。)

第六條 比賽辦法：

(一) 比賽規則：採用中華民國籃球協會最新修訂出版之規則；如規則解釋有爭議，以英文版為準。規則中如有未盡事宜，則以審判委員會議之決議為最終判決。

(二) 比賽制度：視報名隊伍多寡決定。

第七條 獎勵：依競賽規程第十二條規定辦理。

競賽裁判人員

籃球

主任委員 葉孟龍

副主任委員 黃啟豪

總幹事 林毓軒

副總幹事 盧威任

副總幹事兼競賽組長 黃玟穎

競賽組副組長 廖怡婷

場地組長 陳文啟

紀錄組長 黃雪惠

記錄 安葳峻 柳焜彥 楊飛 楊守郡 溫捷森 石俊 安騰 汪董 莊育甄

蘇庭怡 陳巧瓷 黃郁淇 洪紫齡 吳筱柔 洪宜婷

審判委員召集人兼裁判長 林崑霖

副裁長 陳朝宏

審判委員兼裁判 王立昌 王秋澄

審判委員 潘義坤

裁判 王明煌 彭士軒 葉俊宏 許藍云 王心彤 侯淳仁 王裕和 陳偉鵬 鍾宇軒

林原佃 潘英輝 朱家興 賴建豪 張智展 陳霈慈 劉乃維 張嘉能 林柏州

劉子群 陳建郡 蘇源翔 陳新 孔德蕙 黃柏泰 楊舒婷 段俊祺 林文圻

馬睿辰 朱彥妮

籃球隊職員名單

社會男子組

(1) 阿里山鄉

領隊：鄭素蘭 教練：方孝仁 管理：安慧菁 隊長：0401001楊羅文儒

隊員：0401002莊仁智 0401003楊佳杰 0401004楊國勳 0401005石碩 0401006楊曼珩
0401007方杰 0401008方慶華 0401009安柏升 0401010安浩偉 0401011莊海明
0401012石騰

(2) 布袋鎮

教練：張震全 隊長：0401013楊育豪

隊員：0401014蕭智鴻 0401015張震全 0401016蕭嘉偉 0401017陳緯哲 0401018陳立凱
0401019林建佑 0401020周欣廷 0401021蕭偉翔 0401022蕭世欣 0401023周家陞
0401024林建彤

(3) 大林鎮

領隊：賴紀明 教練：張維綸 顏中瑩 邱俊銘 管理：顏中軍

隊長：0401025杜文慶

隊員：0401026陳展皓 0401027何政達 0401028郭南宏 0401036盧柏衡 0401030石耀銜
0401029許瑞翔 0401031楊登凱 0401032邱仲毅 0401033賴維澤 0401035羅華
0401034張家瑜

(4) 番路鄉

教練：蘇吉仁 管理：張秉璋 隊長：0401037蘇吉仁

隊員：0401038何昱賢 0401039何重亨 0401040張育毫 0401041林瑞軒 0401042盧威佑
0401043林峰棟 0401044余忠翰 0401045游明維 0401046陳冠荔 0401047余明洋

(5) 竹崎鄉

教練：郭丁彰 陳瑞宏 陳嘉元 隊長：0401048陳瑞宏

隊員：0401049郭丁彰 0401050林宥澂 0401051李順成 0401052陳明彬 0401053盧秉杰
0401054蔡薰逸 0401055莊詠勛 0401056楊翹熏 0401057蔡建彬 0401058曾柏鈞
0401059鄭玠府

(6) 六腳鄉

隊長：0401060倪偉哲

隊員：0401061楊竣堯 0401062蘇柏文 0401063陳致翰 0401064吳俊輝 0401065莊弼程
0401066李孟樺 0401067黃帛寓 0401068侯柏任 0401069蔡育林 0401070呂冠霆
0401071王柏寓

(7) 鹿草鄉

教練：郭傑翔 隊長：0401072黃耿星

隊員：0401073劉修豪 0401074蔡長庚 0401075陳宏烈 0401076王翊峰 0401077陳俊斐
0401078林育良 0401079蔡博雄 0401080蔡岳霖 0401081江勝國 0401082許博涵
0401083郭傑翔

(8) 梅山鄉

領隊：劉世承 教練：翁育達 簡嘉佑 管理：江柏誠 隊長：0401084王鈞皓
隊員：0401085陳沛璿 0401086林嘉慶 0401087林志叡 0401088林俊諺 0401089柳昆佑
0401090林維盛 0401091周承霖 0401092施家勛 0401094吳秉豐 0401093簡秉華
0401095陳昱學

(9) 民雄鄉

領隊：何炎錕 教練：許世明 蔣貴財 管理：彭玉麟 隊長：0401096劉建文
隊員：0401097盧政緯 0401098洪大庭 0401100劉丞翔 0401099盧冠宇 0401101黃建豪
0401102侯威呈 0401103蔡誠漢 0401104莊志仁 0401105蔣鎮鴻 0401106羅鴻儒
0401107鍾政龍

(10) 朴子市

領隊：涂晏禕 教練：李豐堯 吳榮標 張庭祐 管理：洪品祐
隊長：0401108鄭峻宇
隊員：0401109倪華圃 0401110劉偉傑 0401111潘奕豪 0401112康明元 0401113高培渝
0401114黃沛勳 0401115蔣宜勳 0401116李律承 0401117侯俊宏 0401118黃泓儒
0401119蔡易澄

(11) 水上鄉

領隊：江建賢 教練：江盈璋 宋旻奇 羅建斌 管理：蔡昆倫
隊長：0401120呂茂源
隊員：0401121江盈璋 0401122羅裕棠 0401123羅逸順 0401124劉本善 0401125李益禕
0401126莊賜玉 0401127程炤璋 0401128吳孟學 0401129王昭涵 0401130黃啟烈
0401131賴柏儒

(12) 溪口鄉

領隊：張宏在 教練：湯富霖 蔡承恩 管理：唐偉倫 隊長：0401132湯富霖
隊員：0401133鄭嘉賢 0401134蕭順澤 0401135蔣鎮宇 0401136陳廣茂 0401137湯燦鴻
0401138陳韋仲 0401139李易叡 0401140丁正祥 0401141黃郁誠 0401142郭原伯
0401143侯為良

(13) 太保市

教練：官震宇 隊長：0401144趙世翔
隊員：0401145查竣丰 0401146黃博璋 0401147馬立倫 0401148馬嘉麟 0401149蔡宗霖
0401150黃嵩巖 0401151吳秉聰 0401152吳長侑 0401153方祥安 0401154李承祐
0401155陳上廉

社會女子組

(1) 阿里山鄉

領隊：楊麗瑛 教練：莊維華 管理：莊幸霓 隊長：0402011莊瑄亭
隊員：0402001莊千惠 0402002安俶滿 0402003張芝熏 0402004安書慧 0402005楊妮
0402006安若語 0402007石郁璇 0402008石娜 0402009楊喬 0402010安芯慧
0402012廖怡婷

(2) 竹崎鄉

領隊：黃裕方 教練：楊雲祥 謝其靜 柯雅惠 管理：黃惠莉

隊長：0402013林雅純

隊員：0402014許嘉珉 0402015賴貞惠 0402016蘇家芸 0402017陳姿妤 0402018李昭盈
0402019吳紀勛 0402020朱嫻璇 0402021林恩如 0402022蘇怡文 0402023趙珮吟
0402024楊詩媛

國中男生組

(1) 朴子市

領隊：曾崇賢 教練：陳漢宗 陳建成 管理：黃郁馨 隊長：0403001呂柏毅

隊員：0403002田豪 0403003林佑宣 0403004陳佳鴻 0403005侯鈞豪 0403006蔡欣甫
0403007陳紀龍 0403008蔡卓翰

(2) 水上鄉

領隊：洪文祥 教練：劉明哲 徐國宏 管理：康心羿 隊長：0403009麥浩宸

隊員：0403010洪浩倚 0403011李紹齊 0403012羅唯傑 0403013莊宗霖 0403014吳秉彜
0403015蕭富方 0403016楊洺 0403017蔡倫昇 0403018林品翰 0403019李泳霖
0403020陳祈睿

(3) 太保市

領隊：張家碩 教練：丁毅銘 管理：邱登鉉 隊長：0403023賴慶家

隊員：0403021莊建強 0403022林峻宇 0403024陳韋齊 0403025黃賜安 0403026鍾東佑
0403027黃尚富 0403028王冠穎 0403029許嘉誠 0403030施仁竣 0403031許弘煜
0403032陳柏勳

國中女生組

(1) 水上鄉

領隊：洪文祥 教練：徐國宏 劉明哲 管理：康心羿 隊長：0404001王妍心

隊員：0404002彭千容 0404003幸康妤 0404004劉宥妤 0404005莊如意 0404006米璽恩
0404007高予愛 0404008全襄鈴 0404009王以熙 0404010蔡芷妍 0404011黃莘予
0404012李恩

國小男生組

(1) 番路鄉

領隊：劉秀燕 教練：陳協進 周宥銓 管理：張維琴 隊長：0405001張方睿

隊員：0405002林文楷 0405003劉家和 0405004林翔翊 0405005陳佑維 0405006吳宇恩
0405007何琦彥 0405008溫尚恩 0405009溫旣恩 0405010杜翊綺 0405011廖晨翔
0405012松成恩 0405013江昆泰 0405014盧漢松

籃球社會男子組團體賽預賽 第A組

3月22-24日

嘉義縣立體育館

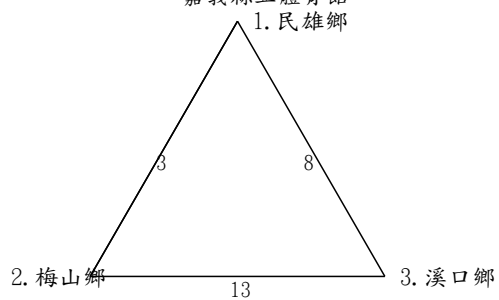

預賽 第B組

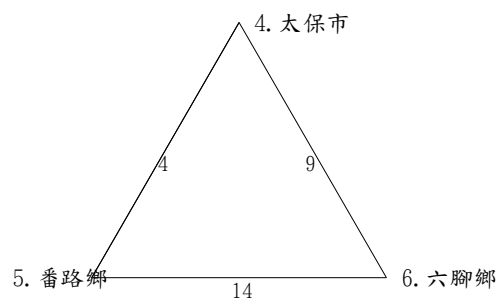

預賽 第C組

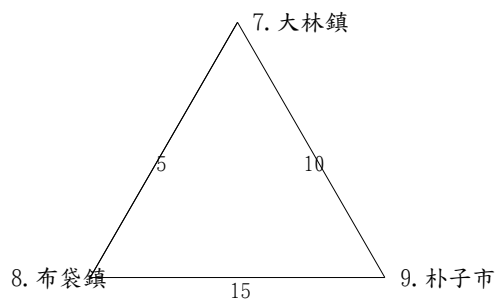

預賽 第D組

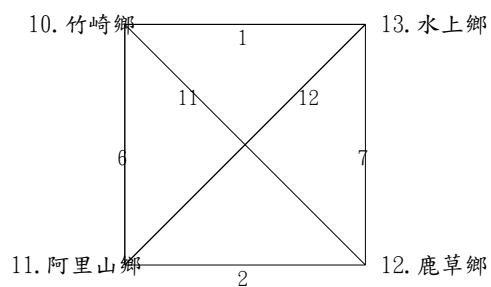

籃球社會男子組團體賽決賽

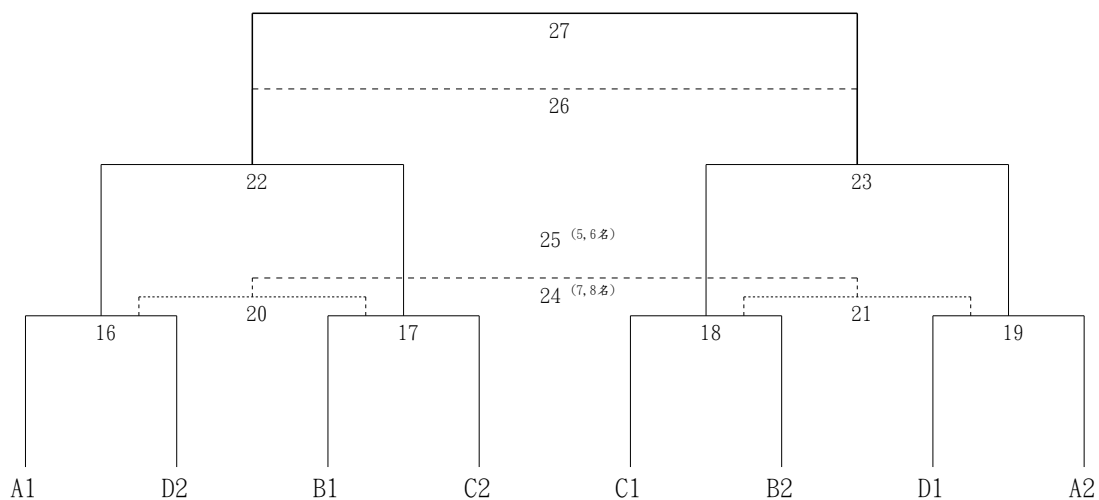

籃球社會女子組團體賽

循環賽(2隊)

3月24日

嘉義縣立體育館

1. 阿里山鄉 1 2. 竹崎鄉

籃球國中男生組團體賽

循環賽(3隊)

3月22日

嘉義縣立體育館

1. 太保市

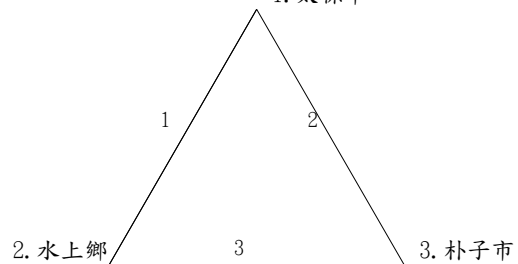

籃球賽程表

社會男子組團體賽

3月22-24日 嘉義縣立體育館27

日期	時間	場地	場次	選手/單位(1)	選手/單位(2)
3.22	0900		1	10 竹崎鄉	13 水上鄉
3.22	1000		2	11 阿里山鄉	12 鹿草鄉
3.22	1200		3	1 民雄鄉	2 梅山鄉
3.22	1300		4	4 太保市	5 番路鄉
3.22	1400		5	7 大林鎮	8 布袋鎮
3.22	1600		6	10 竹崎鄉	11 阿里山鄉
3.22	1700		7	12 鹿草鄉	13 水上鄉
3.22	1800		8	1 民雄鄉	3 溪口鄉
3.23	0800		9	4 太保市	6 六腳鄉
3.23	0900		10	7 大林鎮	9 朴子市
3.23	1000		11	10 竹崎鄉	12 鹿草鄉
3.23	1100		12	11 阿里山鄉	13 水上鄉
3.23	1200		13	2 梅山鄉	3 溪口鄉
3.23	1300		14	5 番路鄉	6 六腳鄉
3.23	1400		15	8 布袋鎮	9 朴子市
3.23	1500		16	A1	D2
3.23	1600		17	B1	C2
3.23	1700		18	C1	B2
3.23	1800		19	D1	A2
3.24	0800		20	16敗	17敗
3.24	0900		21	18敗	19敗
3.24	1100		22	16勝	17勝
3.24	1200		23	18勝	19勝
3.24	1300		24	20敗	21敗
3.24	1400		25	20勝	21勝
3.24	1600		26	22敗	23敗
3.24	1700		27	22勝	23勝

社會女子組團體賽

3月24日 嘉義縣立體育館2

日期	時間	場地	場次	選手/單位(1)	選手/單位(2)
3.24	1000		1	1 阿里山鄉	2 竹崎鄉
3.24	1500		2	1 阿里山鄉	2 竹崎鄉

國中男生組團體賽

3月22日 嘉義縣立體育館3

日期	時間	場地	場次	選手/單位(1)	選手/單位(2)
3.22	0800		1	1 太保市	2 水上鄉
3.22	1100		2	1 太保市	3 朴子市
3.22	1500		3	2 水上鄉	3 朴子市

嘉義縣 113 年全縣運動會【排球】技術手冊

第一條 比賽時間：113年3月30日至4月1日。(星期六-一)【社會組非一定排星期假日】

第二條 比賽地點：朴子國中

第三條 比賽組別：

- (一) 社會男子組、社會女子組
- (二) 國中男生組、國中女生組
- (三) 國小男生六年級組、國小女生六年級組
- (四) 國小男生五年級組、國小女生五年級組

第四條 參賽資格：依競賽規程第七條規定辦理。

第五條 報名人數規定：每單位限男、女各1隊參加，每隊選手以12人為限。

第六條 比賽用球：

- (一) 國中以上組別：五號皮球。
- (二) 國小六年級組：四號膠球。
- (三) 國小五年級組：三號膠球。

第七條 比賽制度：視參賽隊伍多寡，由大會決定比賽賽制。

第八條 比賽辦法：

(一) 比賽規則：採用中華民國排球協會最新審定出版之國際排球規則如規則解釋有爭議，以英文版為準。規則中如有未盡事宜，則依審判委員會之決議為最終判決。

(二) 比賽制度：視報名隊數多寡而定。每場比賽採三局二勝制，第一、二局採25分制，第三局為15分制。達24：24或14：14時需連得2分才勝該局。

1、循環賽名次判定：

- (1) 先比較勝負場次，勝場多者為勝。
- (2) 若勝場數相同，則比較積分。比賽結果2：0時，勝隊得3分，敗隊得0分；比賽結果2：1時，勝隊得2分，敗隊得1分，以積分多寡判定名次。
- (3) 如上述積分相同時，則以各隊總賽程所勝得分數和除以總賽程所負分數和之商數大小決定名次，商數大者為勝。
- (4) 如上項商數相等時，則以各隊在總賽程中所勝局數和除以所負局數和

之商數大小決定名次，商數大者為勝。

5、如上項之商數仍相等時，則由大會抽籤決定之。

2、棄權：任何球隊無論在任何情況下自動棄權，所有與該隊比賽成績不予計算。

3、沒收比賽：於比賽過程中經裁判處予沒收該場比賽，該場已賽完之局（分）數應予保留，並給對隊應獲勝之局（分）數。未賽完的場次仍需出場比賽。

4、服裝規定：各隊應有相同顏色式樣。

5、女生可參加男生組，男生則不能參加女生組。

第九條 獎勵：依競賽規程第十條規定辦理

第十條 本辦法如有未盡事宜，經競賽組審核後公告施行。

競賽裁判人員

排球

榮譽召集人 曾崇賢

召集人 呂自合

副召集人 姜智棟

審判委員 許倍熒

總幹事 呂坤峰

裁判組長 蕭政毅

組員 陳廷睿 蕭靖璇 黃柏強 黃舒妍 陳義雄 許丞竣 陳奕齊 王耀賢 陳志榮

陳重孝 何嘉元 屈艾宜 陳宏栢 曾國峰 李庭軒

場地組長 沈維斌

競賽組長 李進中

服務組長 黃秋桂

排球隊職員名單

社會男子組

(1) 阿里山鄉

領隊：汪真慧 教練：楊懷恩 管理：林雅竹 石諭芳 隊長：0501001方韋翔
隊員：0501002楊琮閔 0501003方緯林 0501004莊仁智 0501005石仕倫 0501006梁一哲
0501007王進興 0501008羅敬堯 0501009陽昇翰 0501010武杰 0501011汪書亞
0501012陽黃俊賢

(2) 大林鎮

領隊：黃賢宗 教練：黃佩佳 邱子菱 嚴俊棋 管理：黃劉秋快
隊長：0501013黃琮璋
隊員：0501014王子瑋 0501015陳聖傑 0501016黃清華 0501017林思翰 0501018邱添誠
0501019周明弘 0501020劉啟賢 0501021陳建旭 0501022陳韋翰 0501023安振翔
0501024陳崇廉

(3) 大埔鄉

領隊：楊俊杰 教練：姚逸盛 江昀潔 蘇意尹 管理：林淑燕
隊長：0501025顏志明
隊員：0501026林藝峰 0501027蔡昀諦 0501028張力新 0501029楊元奇 0501030吳杰霖
0501031鍾溫德 0501032謝昇芫 0501033洪志祥 0501034林宇凱 0501035邱郁凱
0501036龐宇軒

(4) 番路鄉

領隊：黃清華 教練：錢韡誠 蕭詠璜 陳聖涵 管理：林思翰
隊長：0501037林庭熠
隊員：0501038黃宇升 0501039丁仁凱 0501040李丞祐 0501041周政傑 0501042張竣凱
0501043王俊淵 0501044蔡沛諭 0501045蕭亦修 0501046何禹諺 0501047簡均諺
0501048陳承智

(5) 中埔鄉

領隊：陳建旭 教練：黃寬仁 林庭熠 安振翔 管理：劉啟賢
隊長：0501049錢韡誠
隊員：0501050陳博勛 0501051蕭詠璜 0501052郭庭安 0501053賴弘祥 0501054林宏憶
0501055嚴俊棋 0501056黃怡翔 0501057鄭裕謁 0501058鄭裕諳 0501059李震麒
0501060陳聖涵

(6) 六腳鄉

領隊：葉季綸 教練：陳威辰 管理：謝誌鵬 隊長：0501061王博弘
隊員：0501062張倉銘 0501063郭鴻偉 0501064高國龍 0501065陳子敬 0501066章瑋桀
0501067陳政勳

(7) 鹿草鄉

領隊：陳韋霖 隊長：0501068蔡峻豪
隊員：0501069龔子傑 0501070廖昊哲 0501071陳祈賓 0501072蔡侑坤 0501073周志興
0501074林彥凱 0501075戴琮旻 0501076楊博宇 0501077魏豐德 0501078侯宥誠
0501079楊超戎

(8) 民雄鄉

領隊：王志榮 教練：王彥傑 林子淇 林志堅 管理：謝雪嬌
隊長：0501080朱政璋
隊員：0501081吳建儒 0501082黃宥璿 0501083吳俊男 0501091楊宗樺 0501084石紘恩
0501085邱哲偉 0501086呂翰綸 0501087謝慶飛 0501088鄭昭南 0501089黃寬仁
0501090李庭蕻

(9) 新港鄉

領隊：林辰錡 教練：鄭旭辰 管理：陳青蘭 隊長：0501092林世杰
隊員：0501093林柏學 0501094蕭政淋 0501095李俊鋒 0501096陳建宇 0501097何佳鴻
0501098莊哲育 0501099曾政憲 0501100嚴承煬 0501101王靖程 0501102胡成易
0501103林育緯

(10) 太保市

領隊：陳慰明 教練：邱信銓 隊長：0501104涂翔敏
隊員：0501105林柏宏 0501106邱信銓 0501107陳慰明 0501108楊邵帆 0501109謝宗翰
0501110郭昶廷 0501111陳雋為 0501112翁睿志 0501113鄧岳昕 0501114王郁凱
0501115侯谷諺

(11) 義竹鄉

領隊：蔣佳樺 教練：楊禹中 呂坤峰 黃俊璋 管理：陳隆誌
隊長：0501116李易修
隊員：0501117林佑宥 0501118翁睿廷 0501119張哲銓 0501120康凱強 0501121蔡弦修
0501122邱威勝 0501123翁郁翔 0501124蔡旻勳 0501125黃俊德 0501126黃昭翔
0501127翁啟文

社會女子組

(1) 阿里山鄉

領隊：梁竹珺 教練：陳筱彤 武逸群 管理：武易萱 隊長：0502001石亞雯
隊員：0502002武莉汝 0502003胡衣采 0502004葉怡櫺 0502005葉怡君 0502006方瑋琪
0502007武靜 0502008杜雅婷 0502009方婷 0502010陽曉薇 0502011梁雅芬
0502012鄭郁玲

(2) 東石鄉

領隊：許振崑 教練：呂坤峰 李進中 陳淑峰 管理：屈艾宜
隊長：0502013張雅琪
隊員：0502014蔡佳璇 0502015劉佳欣 0502016高碧優 0502017鄭婷方 0502018陳怡菁
0502019陳虹玟 0502020許雅筑 0502021侯采怡 0502022蔡沛珊 0502023涂雅珍
0502024蔡宇荃

(3) 中埔鄉

領隊：黃琮璋 教練：周明弘 黃佩寧 陳聖傑 管理：黃娟潔
隊長：0502025邱子菱
隊員：0502026黃文玲 0502027蘇倩儀 0502028羅莘絮 0502029黃郁珊 0502030翁湘恣
0502031涂嘉真 0502032黃惠柔 0502033楊雅恩 0502034郭倩瑜 0502035葉蕎瑄

0502036邱宜穎

(4) 民雄鄉

領隊：王天文 教練：張錦松 林坤賢 張坤金 管理：陳怡君

隊長：0502037賴昇君

隊員：0502038陳怡芳 0502039蔡馨羽 0502040邱宣璋 0502041趙譽翔 0502042許孟辰
0502043黃帝綾 0502044鄭恩欣 0502045李雪虹 0502046施雨辰 0502047洪婉婷
0502048黃捷

(5) 朴子市

領隊：屈艾宜 教練：呂坤峰 翁錦鳳 陳淑峰 管理：李進中

隊長：0502049侯佩羽

隊員：0502050王家秦 0502051鄭鎧馨 0502052黃妤瞳 0502053王綦翊 0502054林逸潔
0502055陳思紘 0502056呂佩齡 0502057葉亮言 0502058郭政均 0502059邱幸純
0502060蔡依璇

(6) 水上鄉

領隊：陳姿晴 隊長：0502061劉珮玟

隊員：0502062詹意雯 0502063陳姿晴 0502064莊琇雅 0502065吳文婷 0502066林立雯
0502067陳品卉 0502068劉千慧 0502069劉晨妍

(7) 新港鄉

領隊：何嘉元 教練：許勝林 王世偉 呂佳蓉 管理：吳苡穎

隊長：0502070陳至容

隊員：0502071紀曉萍 0502072江丞軒 0502073陳青蘭 0502074徐暄淇 0502075李聿淇
0502076何珮宜 0502077劉恩綾 0502078葉沛妤 0502079石珮宜 0502080黃柏扉
0502081許愷真

(8) 太保市

領隊：蔡吉郎 教練：黃金元 呂坤峰 管理：柯閔富 隊長：0502082楊滄涵

隊員：0502083余佳穎 0502084林筠婷 0502085倪紫婷 0502086鄭顯子 0502087蔡佳妤
0502088汪佳萱 0502089吳琬晴

(9) 義竹鄉

領隊：蔣佳樺 教練：楊禹中 呂坤峰 謝淑媚 管理：陳隆誌

隊長：0502090莊雅甯

隊員：0502091鄭姿堯 0502092李敏瑄 0502093陳思妤 0502094林莉娟 0502095湯雅雯
0502096洪瑄種 0502097林芯妤 0502098黃于溱 0502099寇沛璇 0502100陳姿靜
0502101張惠涵

國中男生組

(1) 中埔鄉

領隊：鄭志成 教練：嚴孝謹 管理：蕭毓芳 隊長：0503001劉柏君

隊員：0503002林秉毅 0503003陳旻男 0503004許庭豪 0503005黃聖閔 0503006鄧博元
0503007汪冠楠 0503008丁強 0503009陳柏銓 0503010林威廷 0503011高梁恩
0503012羅祥睿

(2) 朴子市

領隊：曾崇賢 教練：呂坤峰 翁錦鳳 許振崑 管理：李進中

隊長：0503013沈賀詮

隊員：0503014張賀鈞 0503015陳柏佑 0503016陳柏瑋 0503017黃承翰 0503018蔡秉錡
0503019侯凱耀 0503020陳健築 0503021邱建豪 0503022鄭駿澤 0503023陳彥璋
0503024周志賢

(3) 新港鄉

領隊：林婉鈴 教練：劉智全 李佳倫 陳俊彰 管理：陳佑昌

隊長：0503025何承恩

隊員：0503026何宥霆 0503027李泓原 0503028李胤齊 0503029李韋佑 0503030林泰宏
0503031馬侑新 0503032陳銘哲 0503033何承恩 0503034林廷諭 0503035何作成

(4) 太保市

領隊：張家碩 教練：鍾子翔 翁小梅 管理：吳英慶 隊長：0503036傅琮祐

隊員：0503037李泓錡 0503038姚冠創 0503039陳思瑋 0503040陳柏憲 0503041張國勳
0503042蔡鎧全 0503043王晨宇 0503044詹樂群 0503045謝嘉晉 0503046蔡鎧亦
0503047葉德謙

(5) 義竹鄉

領隊：蔣佳樺 教練：楊禹中 呂坤峰 陳淑芬 管理：陳隆誌

隊長：0503048陳建儒

隊員：0503049張凱丞 0503059翁唯揚 0503050蔡硯宇 0503051吳原東 0503052黃玟欽
0503053林奕辰 0503054吳仁杰 0503055林仲桓 0503056翁偲晏 0503057詹紫龍
0503058張哲維

國中女生組

(1) 中埔鄉

領隊：鄭志成 教練：嚴孝謹 管理：蕭毓芳 隊長：0504001黃若瑄

隊員：0504002呂瑀潼 0504003張羽妍 0504004劉仔婕 0504005張筑煊 0504006石黃筠庭
0504007魏子睿 0504008蔡亞萱 0504009陳莠婷 0504012陳憶涵 0504010楊雅晴
0504011羅雅宣

(2) 朴子市

領隊：曾崇賢 屈艾宜 教練：呂坤峰 翁錦鳳 管理：李進中

隊長：0504013龔芷昀

隊員：0504014余琦妮 0504015何守涵 0504016李文雅 0504017許勻鳳 0504018李芊霈
0504019黃立芳 0504020周禹彤 0504021侯岑擘 0504022李湘儀 0504023林莛育
0504024吳宜宣

國小男生六年級組

(1) 大林鎮

領隊：謝金能 教練：徐春榮 王麗雅 管理：陳名揚 隊長：0505001顏天昱

隊員：0505002蘇錡麟 0505003黃群閔 0505004簡呈諭 0505005黃翊恩 0505006王政佑
0505007江易峯

(2) 東石鄉

領隊：葉佳柳 教練：許迪祥 吳培禎 翁國榮 管理：段昭宜

隊長：0505008羅建翔

隊員：0505009蔡富凱 0505010楊善富 0505011許洵誌 0505012黃岑亘 0505013蔡翔安
0505014張永昕 0505015鄭巧莉 0505016黃睿萱 0505017黃甯琪 0505018黃双又
0505019吳金穎

(3) 民雄鄉

領隊：黎萬元 教練：翁琪涵 劉人豪 陳坤斌 管理：陳玉珊

隊長：0505020陳宛沁

隊員：0505021李雅靜 0505022張濤文 0505023許嘉恩 0505024徐鈺淳 0505025王稀蕎
0505026潘均妍 0505027李映萱 0505028謝侑恬 0505029林妤潔 0505030蕭甄頤
0505031陳佩綺

(4) 新港鄉

領隊：江世傑 教練：江世豪 高佳蘭 孫秀芳 管理：黃雅芬

隊長：0505032詹智堯

隊員：0505033林翊誠 0505034郭濬哲 0505035曾子倫 0505036何珀維 0505037吳昇儒
0505038詹翔宇 0505039邱泊瑜

(5) 義竹鄉

領隊：闕裕清 教練：陳新立 蕭亞凡 黃永舜 管理：陳怡秀

隊長：0505040黃柏育

隊員：0505041施亞彤 0505042翁元麒 0505043陳渤坤 0505044林煜勝 0505045黃泊睿
0505046曾雨柔 0505047翁婉瑤

國小男生五年級組

(1) 大林鎮

領隊：江忠哲 教練：徐春榮 吳玉愛 管理：古嘉弘 隊長：0507001李家桐

隊員：0507002顏上凱 0507003張宸睿 0507004張峻凱 0507005陳立程 0507006吳秉彧
0507007曾杰廷

(2) 東石鄉

領隊：葉佳柳 教練：許迪祥 吳培禎 謝典佑 管理：段昭宜

隊長：0507008蔡承叡

隊員：0507009蔡昊邑 0507010黃宣誠 0507011張寶雅 0507012黃子又 0507013黃浩倫
0507014吳玉婷 0507015黃芷晴 0507016許馨純 0507017蔡沛蓁 0507018黃鍵誠
0507019蔡依璇

(3) 民雄鄉

領隊：黎萬元 教練：邱建華 戴秀英 陳中興 管理：林玲安

隊長：0507020王昱霖

隊員：0507021張顯鉞 0507022陳士成 0507023許譽薰 0507024溫允廷 0507025高梓睿
0507026童秉瑞 0507027徐梓騫 0507028陳楷迪 0507029莊育丞 0507030劉廷愷
0507031簡志樺

(4) 朴子市

領隊：李春輝 教練：陳怡君 蔡馨羽 葉明宗 管理：陳智豪

隊長：0507032侯歲允

隊員：0507033陳冠丞 0507034蕭祐倫 0507035方酉軒 0507036涂晁瑞 0507037莊承嘉
0507038林尚德 0507039王祖恩 0507040陳昀彤 0507041沈秉菘 0507042侯品辰

(5) 義竹鄉

領隊：闕裕清 教練：陳新立 蕭亞凡 黃永舜 管理：陳怡秀

隊長：0507043蔡震揚

隊員：0507044張鐘玄 0507045李唯熏 0507046林佑達 0507047翁合賢 0507048蔡昕倫
0507049翁凱麟 0507050許靖

排球社會男子組團體賽預賽 第A組

3月30-31日, 11敗12敗13敗14敗並列第五

決賽:分組一抽1、3、5、7分組二抽2、4、6、8;預賽同組前二輪須避開

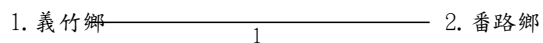

預賽 第B組

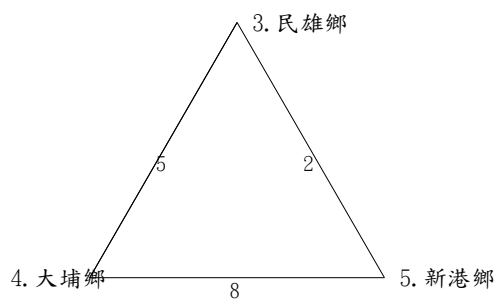

預賽 第C組

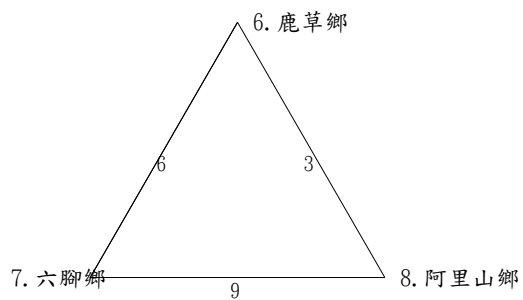

預賽 第D組

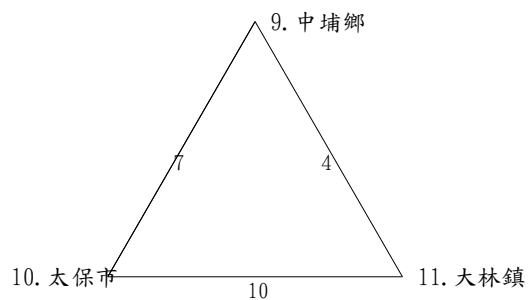

排球社會男子組團體賽決賽

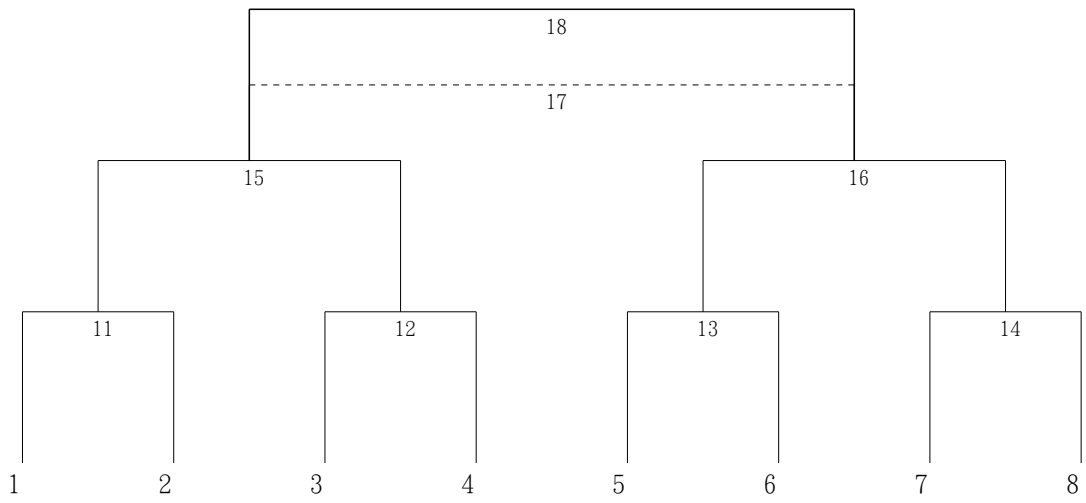

排球社會女子組團體賽預賽 第A組

3月30-31日，第七名採小組賽商數高者
 決賽：分組一抽1、3、6分組二抽2、4、5；預賽同組前二輪須避開

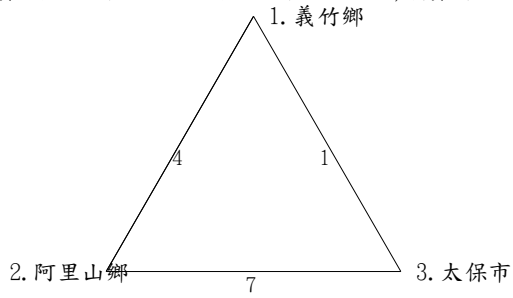

預賽 第B組

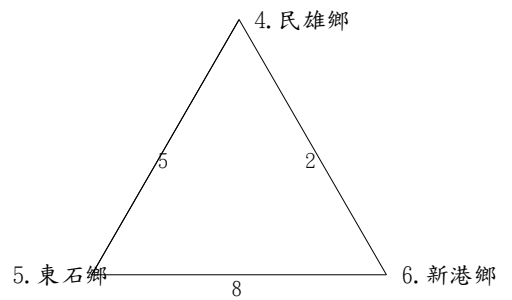

預賽 第C組

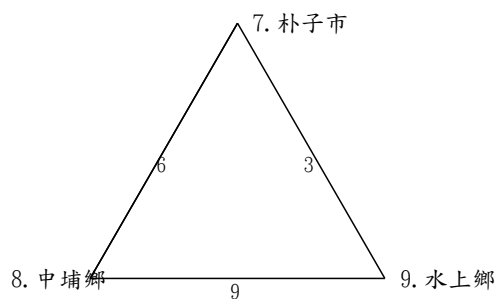

排球社會女子組團體賽決賽

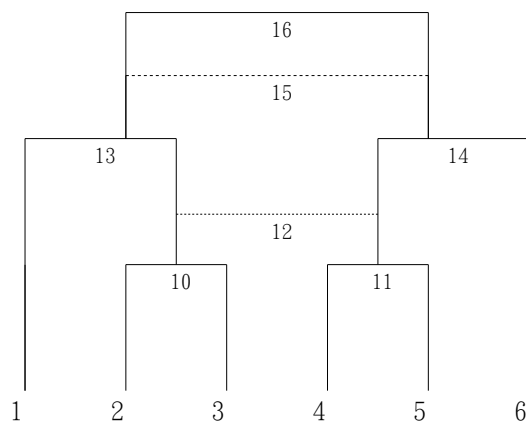

排球國中女生組團體賽

循環賽(2隊)

3月31日
朴子國中

1. 朴子市 1 2. 中埔鄉

排球國小男生六年級組團體賽預賽 第A組

4月1日
朴子國中/取前3名

1. 民雄鄉 1 2. 東石鄉

預賽 第B組

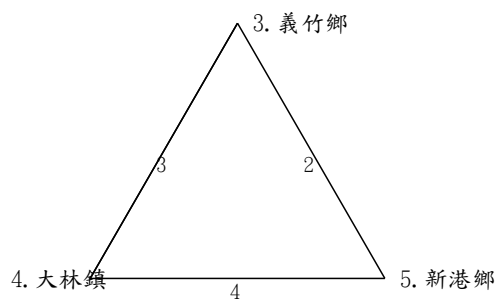

排球國小男生六年級組團體賽決賽

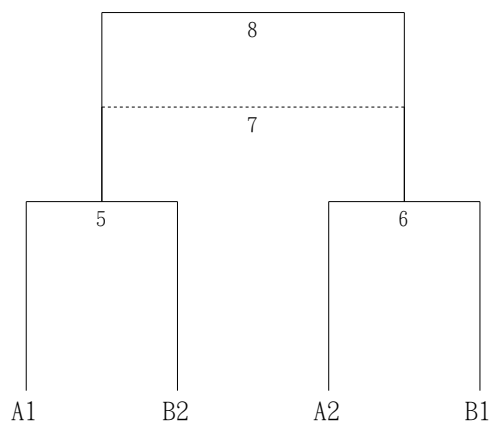

排球國小男生五年級組團體賽預賽 第A組

4月1日
朴子國中/取前3名

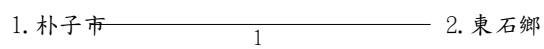

預賽 第B組

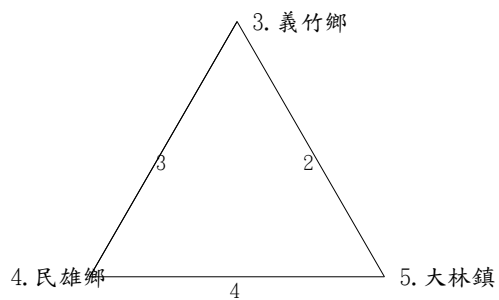

排球國小男生五年級組團體賽決賽

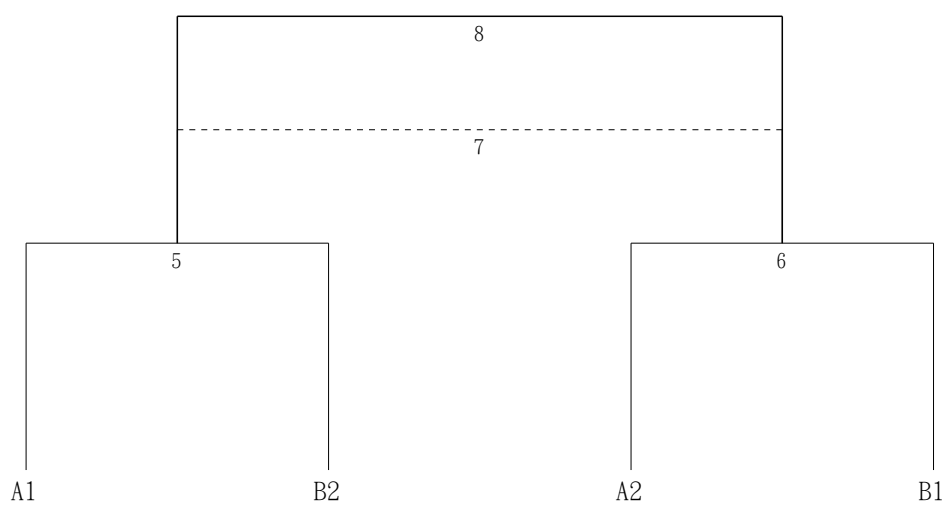

排球賽程表

社會男子組團體賽

3月30-31日，11敗12敗13敗14敗並列第五

決賽：分組一抽1、3、5、7分組二抽2、4、6、8；預賽同組前二輪須避開18

日期	時間	場地	場次	選手/單位(1)	選手/單位(2)
3/30	08:30	甲	1	1 義竹鄉	2 番路鄉
3/30	09:20	甲	2	3 民雄鄉	5 新港鄉
3/30	10:10	甲	3	6 鹿草鄉	8 阿里山鄉
3/30	11:00	甲	4	9 中埔鄉	11 大林鎮
3/30	11:50	甲	5	3 民雄鄉	4 大埔鄉
3/30	12:30	甲	6	6 鹿草鄉	7 六腳鄉
3/30	13:20	甲	7	9 中埔鄉	10 太保市
3/30	14:10	甲	8	4 大埔鄉	5 新港鄉
3/30	15:00	甲	9	7 六腳鄉	8 阿里山鄉
3/30	15:50	甲	10	10 太保市	11 大林鎮
3/30	17:00	甲	11	1	2
3/30	18:00	甲	12	3	4
3/30	19:00	甲	13	5	6
3/30	18:00	乙	14	7	8
3/31	11:30	乙	15	11勝	12勝
3/31	12:30	乙	16	13勝	14勝
3/31	15:30	乙	17	15敗	16敗
3/31	16:30	乙	18	15勝	16勝

社會女子組團體賽

3月30-31日，第七名採小組賽商數高者

決賽：分組一抽1、3、6分組二抽2、4、5；預賽同組前二輪須避開16

日期	時間	場地	場次	選手/單位(1)	選手/單位(2)
3/30	08:30	乙	1	1 義竹鄉	3 太保市
3/30	09:20	乙	2	4 民雄鄉	6 新港鄉
3/30	10:10	乙	3	7 朴子市	9 水上鄉
3/30	11:00	乙	4	1 義竹鄉	2 阿里山鄉
3/30	11:50	乙	5	4 民雄鄉	5 東石鄉
3/30	12:30	乙	6	7 朴子市	8 中埔鄉
3/30	13:20	乙	7	2 阿里山鄉	3 太保市

日期	時間	場地	場次	選手/單位(1)	選手/單位(2)
3/30	14:10	乙	8	5 東石鄉	6 新港鄉
3/30	15:00	乙	9	8 中埔鄉	9 水上鄉
3/30	16:00	乙	10	2	3
3/30	17:00	乙	11	4	5
3/31	08:30	乙	12	1	10勝
3/31	09:30	乙	13	11勝	6
3/31	10:30	乙	14	10敗	11敗
3/31	13:30	乙	15	13敗	14敗
3/31	14:30	乙	16	13勝	14勝

國中男生組團體賽

3月31日 取前3名8

日期	時間	場地	場次	選手/單位(1)	選手/單位(2)
3/31	08:30	甲	1	3 新港鄉	5 太保市
3/31	09:30	甲	2	1 朴子市	2 義竹鄉
3/31	10:30	甲	3	3 新港鄉	4 中埔鄉
3/31	12:30	甲	4	4 中埔鄉	5 太保市
3/31	14:30	甲	5	A1	B2
3/31	15:30	甲	6	A2	B1
3/31	16:30	甲	7	5敗	6敗
3/31	17:30	甲	8	5勝	6勝

國中女生組團體賽

3月31日 朴子國中2

日期	時間	場地	場次	選手/單位(1)	選手/單位(2)
3/31	11:30	甲	1	1 中埔鄉	2 朴子市
3/31	13:30	甲	2	1 中埔鄉	2 朴子市

國小男生六年級組團體賽

4月1日 朴子國中/取前3名8

日期	時間	場地	場次	選手/單位(1)	選手/單位(2)
4/1	08:30	甲	1	2 義竹鄉	5 新港鄉

日期	時間	場地	場次	選手/單位(1)	選手/單位(2)
4/1	09:20	甲	2	1 民雄鄉	2 東石鄉
4/1	10:10	甲	3	3 義竹鄉	4 大林鎮
4/1	11:30	甲	4	4 大林鎮	5 新港鄉
4/1	13:00	甲	5	A1	B2
4/1	14:00	甲	6	A2	B1
4/1	15:00	甲	7	5敗	6敗
4/1	16:00	甲	8	5勝	6勝

國小男生五年級組團體賽

4月1日 朴子國中/取前3名8

日期	時間	場地	場次	選手/單位(1)	選手/單位(2)
4/1	08:30	乙	1	3 義竹鄉	5 大林鎮
4/1	09:20	乙	2	1 朴子市	2 東石鄉
4/1	10:10	乙	3	3 義竹鄉	4 民雄鄉
4/1	11:30	乙	4	4 民雄鄉	5 大林鎮
4/1	13:00	乙	5	A1	B2
4/1	14:00	乙	6	A2	B1
4/1	15:00	乙	7	5敗	6敗
4/1	16:00	乙	8	5勝	6勝

嘉義縣 113 年全縣運動會【網球】技術手冊

第一條 比賽時間：中華民國 113 年 3 月 30 日(星期六)至 4 月 1 日(星期一)。

第二條 比賽地點：東石高中網球場

第三條 分組

一、社會男子組

(一) 男子團體賽 (二) 男子單打賽 (三) 男子雙打賽 (四) 混合雙打賽

二、社會女子組

(一) 女子團體賽 (二) 女子單打賽 (三) 女子雙打賽

三、國中男生組

(一) 男子團體賽 (二) 男子單打賽 (三) 男子雙打賽

四、國中女生組

(一) 女子團體賽 (二) 女子單打賽 (三) 女子雙打賽

五、國小男生組

(一) 單打賽 (A 組：4~6 年級、B 組：1~3 年級)

(二) 雙打賽 (A 組：4~6 年級、B 組：1~3 年級)

(三) 團體賽

六、國小女生組

(一) 單打賽 (A 組：4~6 年級、B 組：1~3 年級)

(二) 雙打賽 (A 組：4~6 年級、B 組：1~3 年級)

(三) 團體賽

第四條 選手參賽資格：社會組參賽選手需滿 13 歲以上（民國 100 年 3 月 29 日以前出生者）限在籍人士參加。

第五條 報名人數規定：

一、社會男子組及社會女子組團體賽每單位每組限 1 隊參加。單、雙打賽及混雙每單位每組限 2 人（組）參賽。

二、社會組團體賽每隊選手 6 人為限（得再報名參加單雙打賽及混合雙打賽，唯賽程時間重疊時以團體賽為主）。

三、社會個人單、雙打及混合雙打賽，每人不得參加 2 項。

四、國中男生組、國中女生組、國小男生組及國小女生組團體賽每單位每組限 1 隊

參加，單、雙打賽每單位每組限 12 人（組）參賽。

五、國中組及國小組團體賽每隊選手 6 人為限，皆可報名參加單、雙打賽。

第六條 比賽制度：視報名隊（人）數多寡，於抽籤時公布之。

第七條 比賽細則：

一、比賽規則：採用中華民國網球協會最新修訂出版之規則；如規則解釋有爭議，以英文版為準。規則中如有未盡事宜，則以審判委員會議之決議為最終判決。

二、比賽制度：

（一）採一盤決勝制，6 平時採搶七分決勝制。

（二）團體項目（男、女）採 3 點 2 勝制，其出場順序為單、雙、單（單雙不得兼），前兩點不得排空點，否則視同全隊失格，即停止本項比賽之權利。所有賽完之成績不予計算。

（三）選手必須準時比賽，經點名超過 10 分鐘仍未出場比賽者，視同失格。

第八條 獎勵：依競賽規程規定辦理。

競賽裁判人員

網球

審判組召集人 陳怡岳

審判組副召集人 陳建評

審判組審判委員 李元宏

裁判長 劉丁銘

副裁判長 林慧津

裁判 陳明聖 柳霈聲 侯岳廷 柯閩富 劉信明 何秋香 蔡玉琴 林碧珠

服務組組長 林雪嬌

競賽組組長 顏怡瑄

競賽組副組長 黃俊勝

競賽組組員 林意文

總務組組長 張永常

總務組組員 林芳玉

場地組組長 吳忠勳

場地組組員 蔡黃錦麗

網球隊職員名單

社會男子組

(1) 大林鎮

領隊：陳文宗 教練：劉炯意 隊長：0601001簡坤港

隊員：0601002簡安志 0601003蘇子見 0601004劉逸軒 0601005簡仁達 0601006簡鴻岳

(2) 東石鄉

教練：張永常 管理：陳建評 隊長：0601007陳建維

隊員：0601008李美慧

(3) 梅山鄉

領隊：葉和榮 教練：郭原國 隊長：0601009吳明泉

隊員：0601010徐惠禎

(4) 民雄鄉

領隊：蔡錫安 教練：張雲欽 吳忠昇 吳清芳 管理：賴金德

隊長：0601011周春生

隊員：0601012黃順敏 0601013張銘洲 0601014何姿儀 0601015湯富田 0601016李俞慧

0601017何興長 0601018簡偉翰 0601019鄭銘緯 0601020林宜龍 0601021吳建宏

0601022徐江樾 0601023張世宏 0601024侯胤廷 0601025吳彥彰

(5) 朴子市

領隊：吳忠勳 教練：柯閔富 管理：劉丁銘 隊長：0601026柯閔富

隊員：0601027蔡坤男 0601028柳霽聲 0601029侯岳廷 0601030郭榮文 0601031張家璋

0601032陳明聖 0601033沈惠華 0601034陳俊仁 0601035蔡玉琴 0601036劉信明

0601037劉丁銘

(6) 水上鄉

隊長：0601038王可任

隊員：0601039翟駿祐 0601040蕭耀宇 0601041彭國勝 0601042蔡英志

(7) 新港鄉

領隊：陳民安 教練：李佳倫 隊長：0601043黃清華

隊員：0601044連國欽 0601045江世豪 0601046余杰修 0601047何景翔 0601048陳國振

0601049陳宗一

國中男生組

(1) 民雄鄉

領隊：李昌明 教練：陳瑩甄 姜美雲 邱玉婷 管理：宣崇慧

隊長：0601001鄭兆廷

隊員：0601002郭羽 0601003蔡岳峰 0601004李鎧辰 0601005周昕學

(2) 朴子市

領隊：林子欽 教練：陳卉姍 管理：黃淑梅 隊長：0601006柯喬偉

隊員：0601007張鈞徨 0601008黃新祐 0601009王翊帆 0601010黃晟洋 0601011侯巖堤
0601012侯馨媛 0601013張珈熏

(3) 水上鄉

領隊：洪文祥 教練：許時逢 徐國宏 管理：陳志樅 隊長：0601014梅凱宸

隊員：0601015黃品諺 0601016吳育愷

國中女生組

(1) 朴子市

領隊：曾崇賢 隊長：0602001張珈熏

隊員：0602002侯馨媛 0602003林采樺

(2) 水上鄉

領隊：洪文祥 教練：許時逢 徐國宏 管理：陳志樅 隊長：0602004林琪袖

國小男生組

(1) 布袋鎮

領隊：劉威志 教練：蕭宇玄 管理：劉威宏 隊長：0603001楊尉司

隊員：0603002蕭遙 0603003黃承威 0603004蕭子宸

(2) 大林鎮

教練：李立偉 管理：陳建裕 隊長：0603005李昌晏

隊員：0603006蔡緻諺

(3) 六腳鄉

領隊：陳淑惠 教練：廖育鋒 管理：呂哲夫 隊長：0603007潘柏瑋

(4) 鹿草鄉

領隊：陳振興 教練：黃承傑 管理：邱靖雯 隊長：0603008黃楷齊

(5) 民雄鄉

領隊：楊登閔 教練：蔡菁菁 管理：邱文均 隊長：0603009戴靖宇

(6) 朴子市

領隊：李春輝 教練：陳怡君 管理：陳智豪 隊長：0603010黃珞旖

隊員：0603011侯詠盛 0603012侯奐蓁 0603013楊侑錡 0603014黃紳烜 0603015陳柏璋
0603016侯愛恩 0603017劉冠佑

(7) 水上鄉

領隊：方正一 教練：張傑閔 管理：林廷錫 隊長：0603018江晉仲
隊員：0603019阮子恩

(8) 太保市

領隊：吳宗成 教練：游苑靖 楊旭太 劉林雅 管理：鄧雯方
隊員：0603020李祥

國小女生組

(1) 朴子市

領隊：李春輝 吳順發 教練：陳怡君 張雅惠 溫婉怡 管理：陳智豪
隊長：0604001黃珞旖
隊員：0604002侯奐蓁 0604003楊侑錡 0604004侯愛恩 0604005蕭梓芸

(2) 太保市

領隊：吳宗成 教練：游苑靖 管理：劉林雅
隊員：0604006李悟

網球各項目名單

社會男子組

(1) 團體賽

共5隊 取3名

1. 大林鎮

0601001簡坤港 0601002簡安志 0601003蘇子見 0601004劉逸軒 0601005簡仁達
0601006簡鴻岳

2. 民雄鄉

0601011周春生 0601022徐江樾 0601021吳建宏 0601025吳彥彰 0601015湯富田
0601012黃順敏

3. 水上鄉

0601038王可任 0601039翟駿祐 0601040蕭耀宇 0601041彭國勝 0601042蔡英志

4. 新港鄉

0601043黃清華 0601044連國欽 0601045江世豪 0601046余杰修 0601047何景翔
0601048陳國振

5. 朴子市

0601026柯閔富 0601028柳霈聲 0601030郭榮文 0601027蔡坤男 0601029侯岳廷
0601031張家瑋

(2) 單打賽

共7人 取5名

01. 0601038王可任(水上鄉) 02. 0601024侯胤廷(民雄鄉) 03. 0601028柳霈聲(朴子市)
04. 0601019鄭銘緯(民雄鄉) 05. 0601039翟駿祐(水上鄉) 06. 0601031張家瑋(朴子市)
07. 0601044連國欽(新港鄉)

(3) 雙打賽

共5組 取3名

01. 0601015湯富田0601013張銘洲(民雄鄉) 02. 0601032陳明聖0601037劉丁銘(朴子市)
03. 0601049陳宗一0601043黃清華(新港鄉) 04. 0601018簡偉翰0601023張世宏(民雄鄉)
05. 0601026柯閔富0601027蔡坤男(朴子市)

(4) 混合雙打

共6組 取4名

01. 0601009吳明泉0601010徐惠禎(梅山鄉) 02. 0601017何興長0601016李俞慧(民雄鄉)
03. 0601036劉信明0601035蔡玉琴(朴子市) 04. 0601007陳建維0601008李美慧(東石鄉)
05. 0601034陳俊仁0601033沈惠華(朴子市) 06. 0601020林宜龍0601014何姿儀(民雄鄉)

國中男生組

(1) 團體賽

共2隊 取1名

1. 民雄鄉

0601001鄭兆廷 0601002郭羽 0601003蔡岳峰 0601004李鎧辰 0601005周昕學

2. 朴子市

0601006柯喬偉 0601007張鈞徨 0601008黃新祐 0601009王翊帆 0601013張珈熏
0601011侯歲堤

(2) 單打賽

共14人 取8名

01. 0601006柯喬偉(朴子市) 02. 0601002郭羽(民雄鄉) 03. 0601010黃晟洋(朴子市)
04. 0601016吳育愷(水上鄉) 05. 0601011侯歲堤(朴子市) 06. 0601003蔡岳峰(民雄鄉)
07. 0601009王翊帆(朴子市) 08. 0601004李鎧辰(民雄鄉) 09. 0601007張鈞徨(朴子市)
10. 0601015黃品諺(水上鄉) 11. 0601005周昕學(民雄鄉) 12. 0601014梅凱宸(水上鄉)
13. 0601008黃新祐(朴子市) 14. 0601001鄭兆廷(民雄鄉)

(3) 雙打賽

共6組 取4名

01. 0601006柯喬偉0601007張鈞徨(朴子市) 02. 0601001鄭兆廷0601004李鎧辰(民雄鄉)
03. 0601008黃新祐0601009王翊帆(朴子市) 04. 0601011侯歲堤0601012侯馨媛(朴子市)
05. 0601014梅凱宸0601016吳育愷(水上鄉) 06. 0601002郭羽0601003蔡岳峰(民雄鄉)

國中女生組

(1) 單打賽

共4人 取2名

01. 0602001張珈熏(朴子市) 02. 0602002侯馨媛(朴子市) 03. 0602003林采樺(朴子市)
04. 0602004林琪袖(水上鄉)

(2) 雙打賽

參賽組數不足，未成賽

0602001張珈熏0602002侯馨媛(朴子市)

國小男生組

(1) 團體賽

共2隊 取1名

1. 布袋鎮

0603001楊尉司 0603002蕭遙 0603003黃承威 0603004蕭子宸

2. 朴子市

0603010黃珞旖 0603011侯詠盛 0603012侯奐棻 0603013楊侑錡 0603014黃紳烜
0603015陳柏璋

(2) 單打賽(A組)

共13人 取8名

01. 0603001楊尉司(布袋鎮) 02. 0603020李祥(太保市) 03. 0603015陳柏璋(朴子市)
04. 0603003黃承威(布袋鎮) 05. 0603006蔡緻諺(大林鎮) 06. 0603017劉冠佑(朴子市)
07. 0603018江晉仲(水上鄉) 08. 0603005李昌晏(大林鎮) 09. 0603014黃紳烜(朴子市)
10. 0603002蕭遙(布袋鎮) 11. 0603009戴靖宇(民雄鄉) 12. 0603007潘柏璋(六腳鄉)
13. 0603011侯詠盛(朴子市)

(3) 單打賽(B組)

共3人 取1名

01. 0603019阮子恩(水上鄉) 02. 0603004蕭子宸(布袋鎮) 03. 0603008黃楷齊(鹿草鄉)

(4) 雙打賽(A組)

共7組 取5名

01. 0603011侯詠盛0603014黃紳烜(朴子市) 02. 0603002蕭遙0603004蕭子宸(布袋鎮)
03. 0603018江晉仲0603019阮子恩(水上鄉) 04. 0603010黃珞旖0603012侯奐棻(朴子市)
05. 0603005李昌晏0603006蔡緻諺(大林鎮) 06. 0603017劉冠佑0603016侯愛恩(朴子市)
07. 0603001楊尉司0603003黃承威(布袋鎮)

國小女生組

(1) 單打賽(A組)

共3人 取1名

01. 0604002侯奐棻(朴子市) 02. 0604004侯愛恩(朴子市) 03. 0604001黃珞旖(朴子市)

(2) 單打賽(B組)

共3人 取1名

01. 0604003楊侑錡(朴子市) 02. 0604005蕭梓芸(朴子市) 03. 0604006李悟(太保市)

網球社會男子組團體賽

雙淘汰(5隊)

3月30日(六) 08:30 前完成報到
國立東石高中紅土網球場

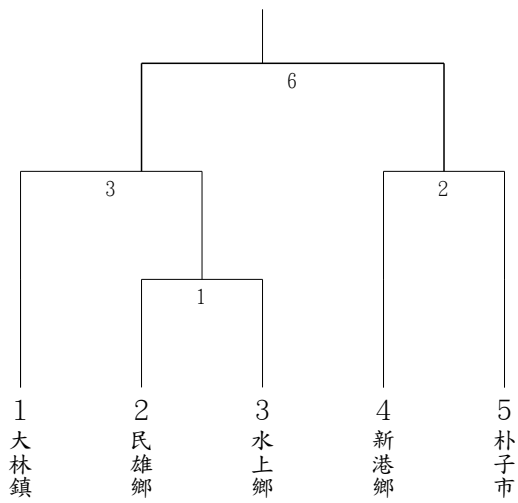

網球社會男子組團體賽 敗部

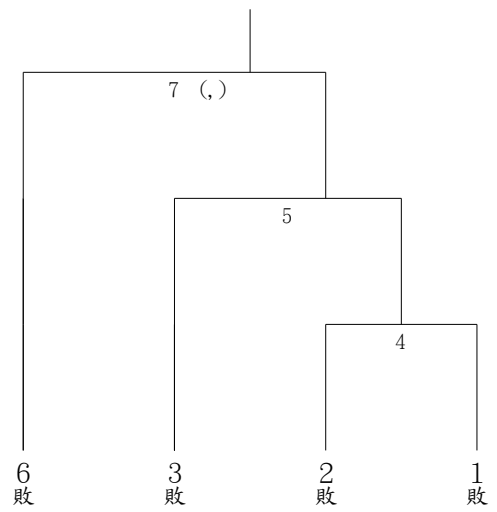

網球社會男子組單打賽

單淘汰(7人)

3月31日(日) 08:30 前完成報到
國立東石高中紅土網球場

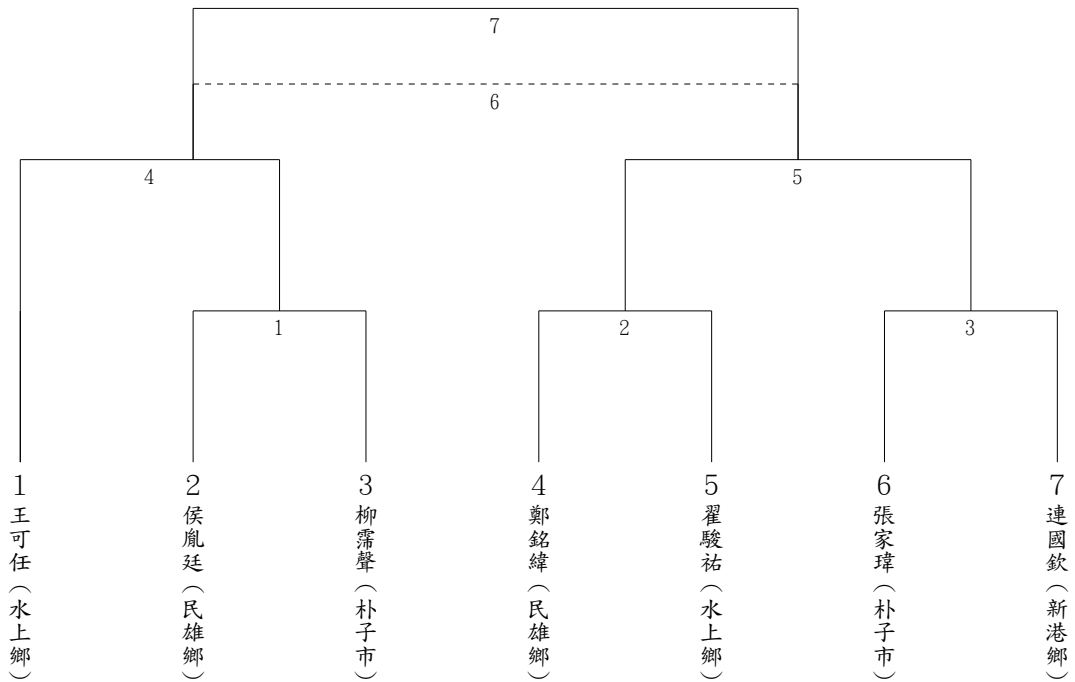

網球社會男子組雙打賽

單淘汰(5組)

3月31日(日) 08:30 前完成報到
國立東石高中紅土網球場

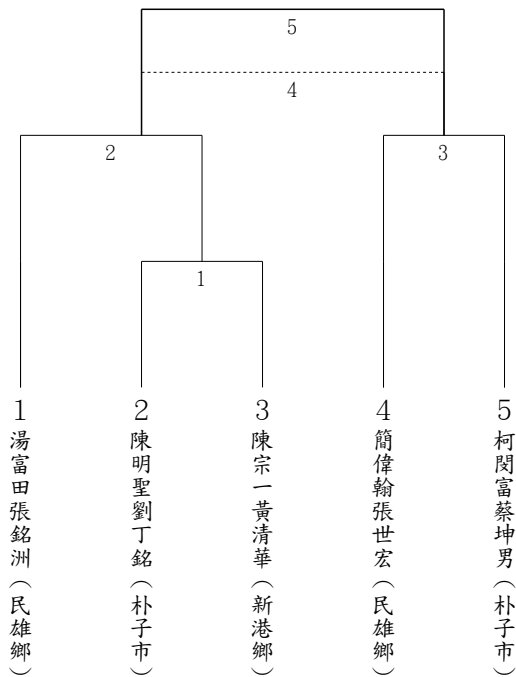

網球社會男子組混合雙打

單淘汰(6組)

3月31日(日) 08:30 前完成報到
國立東石高中紅土網球場

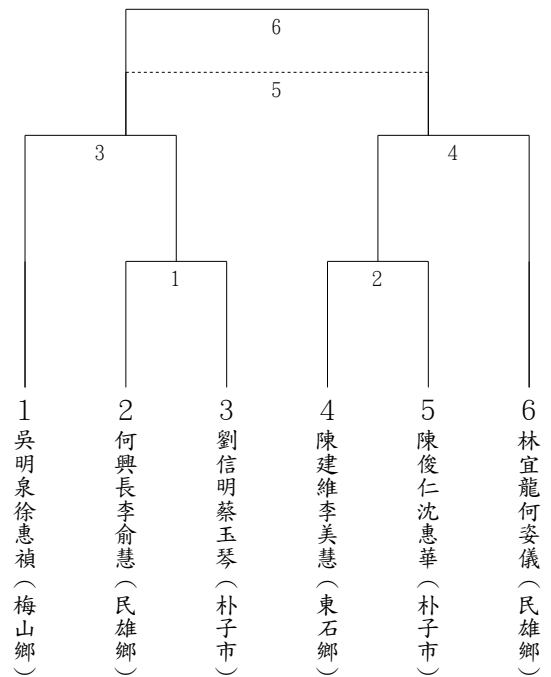

網球國中男生組單打賽

單淘汰(14人)

3月31日(日) 08:30 前完成報到
國立東石高中紅土網球場

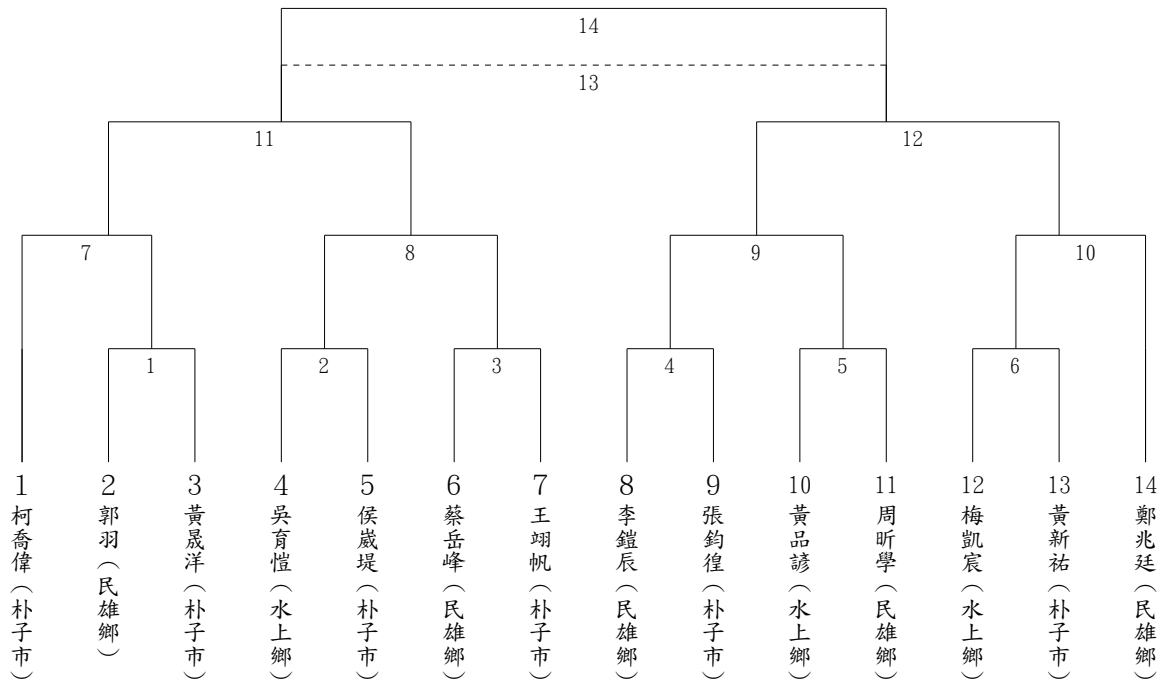

網球國中男生組雙打賽

單淘汰(6組)

3月31日(日) 08:30 前完成報到
國立東石高中紅土網球場

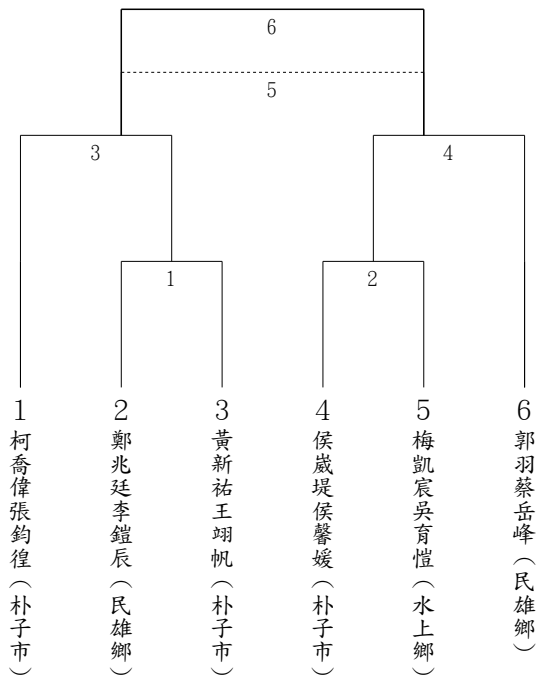

網球國中女生組單打賽

循環賽(4人)

3月31日(日) 08:30 前完成報到
國立東石高中紅土網球場

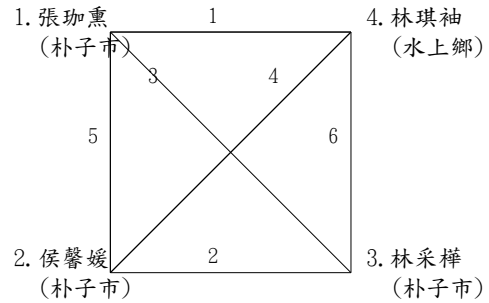

網球國中男生組團體賽

循環賽(2隊)

3月31日(日) 08:30 前完成報到
國立東石高中紅土網球場

1. 民雄鄉 _____ 1 _____ 2. 朴子市

網球國小男生組團體賽

循環賽(2隊)

4月1日(一) 08:30 前完成報到
國立東石高中紅土網球場

1. 布袋鎮 _____ 1 _____ 2. 朴子市

網球國小男生組單打賽(A組)

單淘汰(13人)

4月1日(一) 08:30 前完成報到

國立東石高中紅土網球場

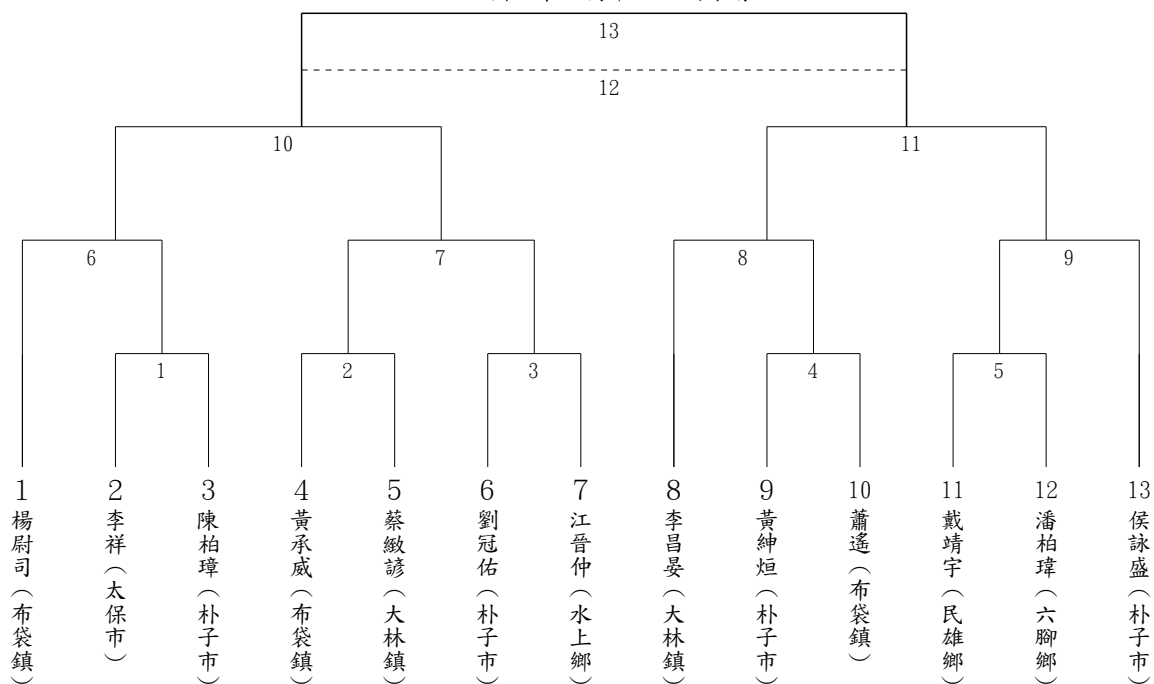

網球國小男生組單打賽(B組)

循環賽(3人)

4月1日(一) 08:30 前完成報到

國立東石高中紅土網球場

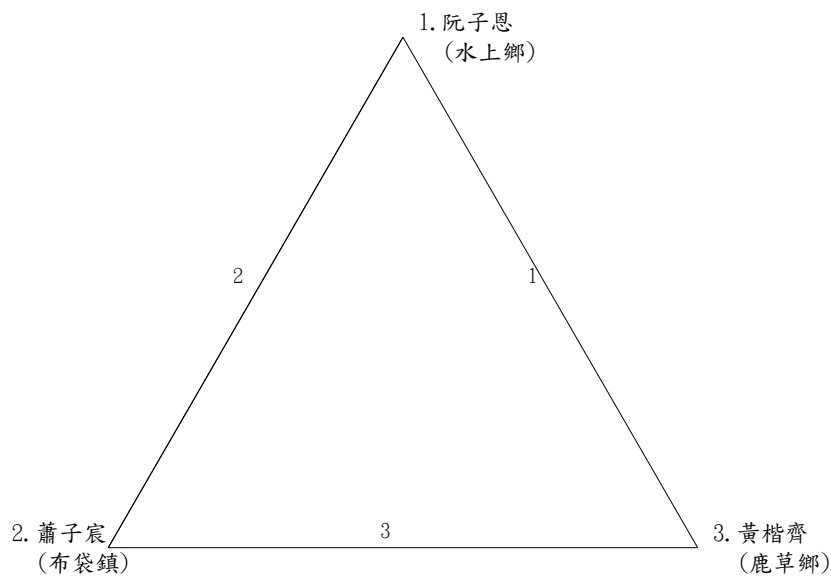

網球國小男生組雙打賽(A組)

單淘汰(7組)

4月1日(一) 08:30 前完成報到

國立東石高中紅土網球場

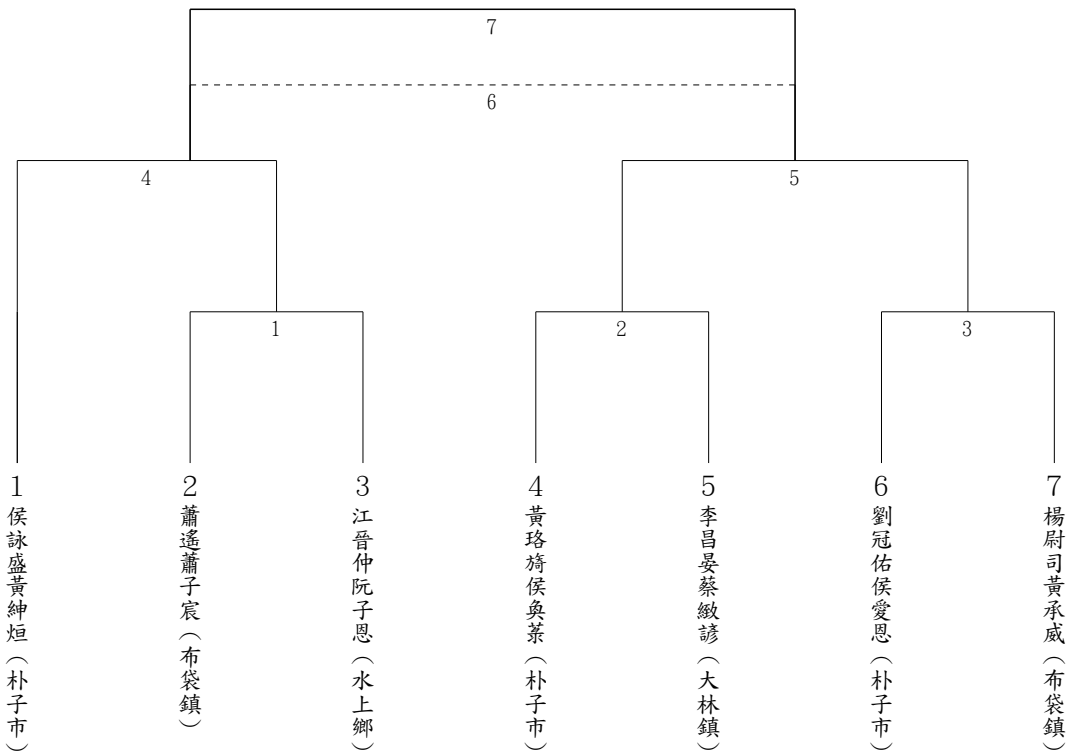

網球國小女生組單打賽(A組)

循環賽(3人)

4月1日(一) 08:30 前完成報到

國立東石高中紅土網球場

1. 侯奐萊
(朴子市)

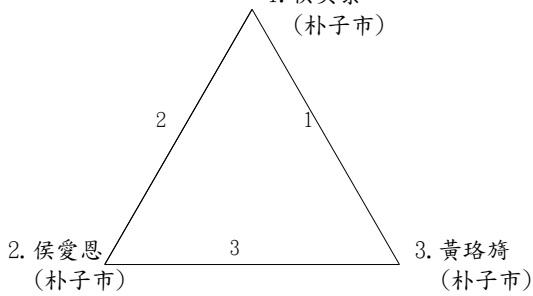

網球國小女生組單打賽(B組)

循環賽(3人)

4月1日(一) 08:30 前完成報到

國立東石高中紅土網球場

1. 楊侑錡
(朴子市)

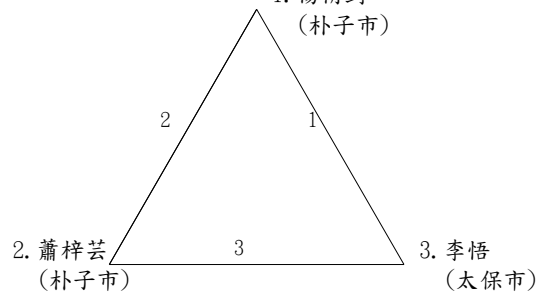

網球賽程表

社會男子組團體賽

3月30日(六) 08:30 前完成報到 國立東石高中紅土網球場9

日期	時間	場地	場次	選手/單位(1)	選手/單位(2)
3月30日	0900	1	1	2 民雄鄉	3 水上鄉
3月30日	現場公告	2	2	4 新港鄉	5 朴子市
3月30日	現場公告	1	3	1 大林鎮	1勝
3月30日	現場公告	2	4	2敗	1敗
3月30日	現場公告	1	5	3敗	4勝
3月30日	現場公告	2	6	3勝	2勝
3月30日	現場公告	1	7	6敗	5勝
3月30日	現場公告	2	8	6勝	7勝
3月30日	現場公告	1	9	6勝	7勝

社會男子組單打賽

3月31日(日) 08:30 前完成報到 國立東石高中紅土網球場10

日期	時間	場地	場次	選手/單位(1)	選手/單位(2)
3月31日	0900	1	1	2 侯胤廷(民雄鄉)	3 柳霽聲(朴子市)
3月31日	現場公告	2	2	4 鄭銘緯(民雄鄉)	5 翟駿祐(水上鄉)
3月31日	現場公告	3	3	6 張家瑋(朴子市)	7 連國欽(新港鄉)
3月31日	現場公告	4	4	1敗	2敗
3月31日	現場公告	5	5	2敗	3敗
3月31日	現場公告	6	6	1敗	3敗
3月31日	現場公告	7	7	1 王可任(水上鄉)	1勝
3月31日	現場公告	8	8	2勝	3勝
3月31日	現場公告	9	9	7敗	8敗
3月31日	現場公告	10	10	7勝	8勝

社會男子組雙打賽

3月31日(日) 08:30 前完成報到 國立東石高中紅土網球場5

日期	時間	場地	場次	選手/單位(1)	選手/單位(2)
3月31日	0900	1	1	2 陳明聖劉丁銘(朴子市)	3 陳宗一黃清華(新港鄉)
3月31日	現場公告	2	2	1 湯富田張銘洲(民雄鄉)	1勝
3月31日	現場公告	1	3	4 簡偉翰張世宏(民雄鄉)	5 柯閔富蔡坤男(朴子市)

日期	時間	場地	場次	選手/單位(1)	選手/單位(2)
3月31日	現場公告	2	4	2敗	3敗
3月31日	現場公告	1	5	2勝	3勝

社會男子組混合雙打

3月31日(日) 08:30 前完成報到 國立東石高中紅土網球場6

日期	時間	場地	場次	選手/單位(1)	選手/單位(2)
3月31日	0900	1	1	2 何興長李俞慧(民雄鄉)	3 劉信明蔡玉琴(朴子市)
3月31日	現場公告	2	2	4 陳建維李美慧(東石鄉)	5 沈惠華陳俊仁(朴子市)
3月31日	現場公告	1	3	1 徐惠禎吳明泉(梅山鄉)	1勝
3月31日	現場公告	2	4	2勝	6 林宜龍何姿儀(民雄鄉)
3月31日	現場公告	1	5	3敗	4敗
3月31日	現場公告	2	6	3勝	4勝

國中男生組團體賽

3月31日(日) 08:30 前完成報到 國立東石高中紅土網球場1

日期	時間	場地	場次	選手/單位(1)	選手/單位(2)
3月31日	0900	1	1	1 民雄鄉	2 朴子市

國中男生組單打賽

3月31日(日) 08:30 前完成報到 國立東石高中紅土網球場14

日期	時間	場地	場次	選手/單位(1)	選手/單位(2)
3月31日	0900	1	1	2 郭羽(民雄鄉)	3 黃晟洋(朴子市)
3月31日	現場公告	2	2	4 吳育愷(水上鄉)	5 侯歲堤(朴子市)
3月31日	現場公告	1	3	6 蔡岳峰(民雄鄉)	7 王翊帆(朴子市)
3月31日	現場公告	2	4	8 李鎧辰(民雄鄉)	9 張鈞徨(朴子市)
3月31日	現場公告	1	5	10 黃品諺(水上鄉)	11 周昕學(民雄鄉)
3月31日	現場公告	2	6	12 梅凱宸(水上鄉)	13 黃新祐(朴子市)
3月31日	現場公告	1	7	1 柯喬偉(朴子市)	1勝
3月31日	現場公告	2	8	2勝	3勝
3月31日	現場公告	1	9	4勝	5勝
3月31日	現場公告	2	10	6勝	14 鄭兆廷(民雄鄉)
3月31日	現場公告	1	11	7勝	8勝

日期	時間	場地	場次	選手/單位(1)	選手/單位(2)
3月31日	現場公告	2	12	9勝	10勝
3月31日	現場公告	1	13	11敗	12敗
3月31日	現場公告	2	14	11勝	12勝

國中男生組雙打賽

3月31日(日) 08:30 前完成報到 國立東石高中紅土網球場6

日期	時間	場地	場次	選手/單位(1)	選手/單位(2)
3月31日	0900	1	1	2 鄭兆廷李鎧辰(民雄鄉)	3 黃新祐王翊帆(朴子市)
3月31日	現場公告	2	2	4 侯歲堤侯馨媛(朴子市)	5 梅凱宸吳育愷(水上鄉)
3月31日	現場公告	1	3	1 柯喬偉張鈞徨(朴子市)	1勝
3月31日	現場公告	2	4	2勝	6 郭羽蔡岳峰(民雄鄉)
3月31日	現場公告	1	5	3敗	4敗
3月31日	現場公告	2	6	3勝	4勝

國中女生組單打賽

3月31日(日) 08:30 前完成報到 國立東石高中紅土網球場6

日期	時間	場地	場次	選手/單位(1)	選手/單位(2)
3月31日	0900	1	1	1 張珈熏(朴子市)	4 林琪袖(水上鄉)
3月31日	現場公告	2	2	2 侯馨媛(朴子市)	3 林采樺(朴子市)
3月31日	現場公告	1	3	1 張珈熏(朴子市)	3 林采樺(朴子市)
3月31日	現場公告	2	4	2 侯馨媛(朴子市)	4 林琪袖(水上鄉)
3月31日	現場公告	1	5	1 張珈熏(朴子市)	2 侯馨媛(朴子市)
3月31日	現場公告	2	6	3 林采樺(朴子市)	4 林琪袖(水上鄉)

國小男生組團體賽

4月1日(一) 08:30 前完成報到 國立東石高中紅土網球場1

日期	時間	場地	場次	選手/單位(1)	選手/單位(2)
4月1日	0900	1	1	1 布袋鎮	2 朴子市

國小男生組單打賽(A組)

4月1日(一) 08:30 前完成報到 國立東石高中紅土網球場13

日期	時間	場地	場次	選手/單位(1)	選手/單位(2)
4月1日	0900	1	1	2 李祥(太保市)	3 陳柏璋(朴子市)
4月1日	現場公告	2	2	4 黃承威(布袋鎮)	5 蔡緻諺(大林鎮)
4月1日	現場公告	1	3	6 劉冠佑(朴子市)	7 江晉仲(水上鄉)
4月1日	現場公告	2	4	9 黃紳烜(朴子市)	10 蕭遙(布袋鎮)
4月1日	現場公告	1	5	11 戴靖宇(民雄鄉)	12 潘柏瑋(六腳鄉)
4月1日	現場公告	2	6	1 楊尉司(布袋鎮)	1勝
4月1日	現場公告	1	7	2勝	3勝
4月1日	現場公告	2	8	8 李昌晏(大林鎮)	4勝
4月1日	現場公告	1	9	5勝	13 侯詠盛(朴子市)
4月1日	現場公告	2	10	6勝	7勝
4月1日	現場公告	1	11	8勝	9勝
4月1日	現場公告	2	12	10敗	11敗
4月1日	現場公告	1	13	10勝	11勝

國小男生組單打賽(B組)

4月1日(一) 08:30 前完成報到 國立東石高中紅土網球場3

日期	時間	場地	場次	選手/單位(1)	選手/單位(2)
4月1日	0900	1	1	1 阮子恩(水上鄉)	3 黃楷齊(鹿草鄉)
4月1日	現場公告	2	2	1 阮子恩(水上鄉)	2 蕭子宸(布袋鎮)
4月1日	現場公告	1	3	2 蕭子宸(布袋鎮)	3 黃楷齊(鹿草鄉)

國小男生組雙打賽(A組)

4月1日(一) 08:30 前完成報到 國立東石高中紅土網球場7

日期	時間	場地	場次	選手/單位(1)	選手/單位(2)
4月1日	0900	1	1	2 蕭子宸蕭遙(布袋鎮)	3 江晉仲阮子恩(水上鄉)
4月1日	現場公告	2	2	4 黃珞琦侯奐棻(朴子市)	5 李昌晏蔡緻諺(大林鎮)
4月1日	現場公告	1	3	6 劉冠佑侯愛恩(朴子市)	7 楊尉司黃承威(布袋鎮)
4月1日	現場公告	2	4	1 侯詠盛黃紳烜(朴子市)	1勝
4月1日	現場公告	1	5	2勝	3勝
4月1日	現場公告	2	6	4敗	5敗

日期	時間	場地	場次	選手/單位(1)	選手/單位(2)
4月1日	現場公告	1	7	4勝	5勝

國小女生組單打賽(A組)

4月1日(一) 08:30 前完成報到 國立東石高中紅土網球場3

日期	時間	場地	場次	選手/單位(1)	選手/單位(2)
4月1日	0900	1	1	1 侯奐茶(朴子市)	3 黃珞旖(朴子市)
4月1日	現場公告	2	2	1 侯奐茶(朴子市)	2 侯愛恩(朴子市)
4月1日	現場公告	1	3	2 侯愛恩(朴子市)	3 黃珞旖(朴子市)

國小女生組單打賽(B組)

4月1日(一) 08:30 前完成報到 國立東石高中紅土網球場3

日期	時間	場地	場次	選手/單位(1)	選手/單位(2)
4月1日	0900	1	1	1 楊侑錡(朴子市)	3 李悟(太保市)
4月1日	現場公告	2	2	1 楊侑錡(朴子市)	2 蕭梓芸(朴子市)
4月1日	現場公告	1	3	2 蕭梓芸(朴子市)	3 李悟(太保市)

嘉義縣 113 年全縣運動會【軟式網球】技術手冊

第四條 比賽時間：中華民國 113 年 3 月 16 日(星期六)至 3 月 17 日(星期日)。

第五條 比賽地點：三和國小硬地網球場。

第一條 分組（以鄉鎮市為單位）

一、社會男子組

1、男子團體賽 2、男子雙打賽 3、男子單打賽

二、社會女子組

1、女子團體賽 2、女子雙打賽 3、女子單打賽

三、社會組混合雙打賽

四、國小組

1、六年級男生組雙打賽、單打賽

2、五年級男生組雙打賽、單打賽

3、六年級女生組雙打賽、單打賽

4、五年級女生組雙打賽、單打賽

5、混合雙打賽(不分齡)

第二條 選手參賽年齡：

社會組：年滿 13 歲以上（民國 100 年 3 月 16 日以前出生者）。

國小組：本縣國小學生。

第三條 報名人數規定：

社會組

團體賽：每單位限 1 隊參賽，每隊限報 8 人。

社會組雙打賽、單打賽、混雙：每單位限 3 組參賽。

國小組雙打賽、單打賽、混雙：每單位限 20 組參賽。

※以上個人賽(每位選手最多可報名兩項)。

第六條 比賽制度：1、團體賽：視報名隊數多寡決定之。

2、個人賽：視報名隊數多寡決定之。

第七條 比賽規則：採用中華民國軟式網球協會最新規則。

第八條 比賽方法：團體賽採三組雙打賽二勝制；各組比賽採 7 局計分制（選手不得重複出賽）。

第九條 獎 勵：依競賽規程規定辦理。

競賽裁判人員

軟式網球

主委	吳義松
副主委	江正邦
裁判長	薛永盛
活動組	江崑海
總務組	賴信宏
行政組	江婉綺
競賽組長	張韻會
競賽組	簡雪如 蔣秋敏
場地組	魏書駿 邱耀德 蕭至輝
裁判組長	葉佳霖
裁判	朱文祿 柯憲蓉 邱玉芳 呂梅 陳慧瑛 黃麗玲 江旻育 黃沛茶 簡珮真 簡妙樺 薛育昀 陳逸愷 簡兆宏 黃聖文 簡榮志 江富朋 陳苡綾 謝承鈞 江佳泰 楊朝富 楊朝貴 江尚恩 廖櫻真 鄭仁森 張育婷

軟式網球隊職員名單

社會男子組

(1) 大林鎮

領隊：吳義松 教練：賴信宏 江婉綺 蘇子見 管理：江崑海
隊長：0701001葉佳霖
隊員：0701002邱耀德 0701003江富朋 0701004薛育昀 0701005鄭仁森 0701006王憲華
0701007江佳泰 0701008謝承鈞 0701009陳苡綾 0701010江旻育 0701011張育婷

(2) 梅山鄉

領隊：葉和榮 教練：郭原國 隊長：0701012吳明泉
隊員：0701013徐惠禎 0701019陳志弘 0701014葉和榮 0701015溫士賢 0701016李旭彥
0701017郭原國 0701018倪賜權

(3) 民雄鄉

領隊：吳明彰 教練：劉添鐘 周士閔 陳州木 管理：何勝源
隊長：0701020陳燦廉
隊員：0701021盧介祥 0701022孫國榮 0701023朱文祿 0701024劉英森 0701025陳玉輝
0701026林俊銘 0701027林俊成 0701028簡嘉慧

(4) 溪口鄉

領隊：郭雅婷 教練：江崑海 管理：李博仁 隊長：0701029魏書駿
隊員：0701030劉辛德 0701031簡建彰 0701032林子瓏 0701033吳軒宇 0701034江尚恩
0701035林翊弘 0701036江佳祐 0701037江佩純 0701038簡妙茹

(5) 太保市

領隊：江崑海 教練：張育婷 隊長：0701039簡榮志
隊員：0701040黃聖文 0701041黃必勝 0701042簡兆宏 0701043錢乃澤 0701044陳逸愷
0701045楊朝富 0701046楊朝貴

社會女子組

(1) 大林鎮

領隊：江正邦 教練：陳慧瑛 王錫龍 陳文騫 管理：曾世維
隊長：0702001林怡伶
隊員：0702002張韻畲 0702003江旻育 0702004陳苡綾 0702005簡珮真 0702006黃沛茶
0702007簡妙樺 0702008張育婷

(2) 民雄鄉

領隊：湯正雄 教練：何慶煌 吳照圳 林福建 管理：楊培渝
隊長：0702009陳慧瑛
隊員：0702010邱玉芳 0702011吳慧君 0702012簡嘉慧 0702013江孟璇 0702014江盈蓁
0702015呂薇嘉 0702016簡雪如

(3) 溪口鄉

領隊：劉建易 教練：曾滿 管理：侯佳儀 隊長：0702017江佩純

隊員：0702018簡妙茹 0702019林恩如 0702020呂梅 0702021林秀招 0702022柯熹蓉
0702023黃麗玲 0702024廖櫻真

國小組

(1) 大林鎮

領隊：劉麗吟 尤建順 教練：陳逸愷 江婉綺 邱耀德 管理：林信良 賴信宏

隊長：0703001江柏霆

隊員：0703002林秉均 0703003楊昕宗 0703004楊昕昇 0703005陳永恩 0703006吳炫寬
0703007黃浩瑤 0703008陳永杰 0703009蔡振豪 0703010李坤林 0703011陳洸璋
0703012林柏宇 0703013蔡旻宸 0703014吳駿騰 0703015周漢翔 0703016簡町宇
0703017高瑋駿 0703018林聰佑 0703019吳秉綸 0703020簡町安 0703021林雅綺
0703022劉青諛 0703023江孟霏 0703024張芸溱 0703025羅以安 0703026簡嘉儀
0703027林芷暄 0703028蔡昀彤 0703029江靖梅

(2) 民雄鄉

領隊：吳春慧 黃冠傑 教練：邱耀德 陳依伶 張晏齊 賴建璋 黃聰裕 蔡承翰

管理：王世偉 陳慧玲 隊長：0703030許凱昕

隊員：0703045鄭佳恩 0703046鄭以琳 0703031陳星惟 0703047劉宥希 0703032鄭欣書
0703033林沛翰 0703034嚴翊易 0703035林宸緯 0703036林宸逸 0703037何彥彰
0703038王瑞謙 0703039蕭楷庭 0703040陳芄佐 0703041簡勤哲 0703042林宸宇
0703043楊承翰 0703044劉子宸

(3) 朴子市

領隊：陳志峰 教練：張育婷 管理：蔡明蒔 隊長：0703048陳煜鵬

隊員：0703049陳東敬 0703050賴昱翔 0703051趙唯江 0703052郭曜榮 0703053黃貫耘
0703054蔡侑宸 0703055張鈞榜 0703056郭曜齊 0703057吳品辰 0703058李顛衡
0703059余柏賢 0703060葉承諺 0703061黃郁喬 0703062盧思嘉

軟式網球各項目名單

社會男子組

(1) 團體賽

共5隊 取3名

1. 大林鎮

0701001葉佳霖 0701002邱耀德 0701003江富朋 0701006王憲華 0701005鄭仁森
0701004薛育昀 0701007江佳泰 0701008謝承鈞

2. 溪口鄉

0701029魏書駿 0701030劉辛德 0701031簡建彰 0701032林子瓏 0701033吳軒宇
0701034江尚恩 0701035林翊弘 0701036江佳祐

3. 梅山鄉

0701012吳明泉 0701013徐惠禎 0701019陳志弘 0701014葉和榮 0701015溫士賢
0701016李旭彥 0701017郭原國 0701018倪賜權

4. 太保市

0701039簡榮志 0701040黃聖文 0701041黃必勝 0701042簡兆宏 0701043錢乃澤
0701044陳逸愷 0701045楊朝富 0701046楊朝貴

5. 民雄鄉

0701020陳燦廉 0701023朱文祿 0701026林俊銘 0701021盧介祥 0701024劉英森
0701027林俊成 0701022孫國榮 0701025陳玉輝

(2) 單打賽

共9人 取7名

01. 0701006王憲華(大林鎮) 02. 0701042簡兆宏(太保市) 03. 0701035林翊弘(溪口鄉)
04. 0701008謝承鈞(大林鎮) 05. 0701034江尚恩(溪口鄉) 06. 0701004薛育昀(大林鎮)
07. 0701031簡建彰(溪口鄉) 08. 0701044陳逸愷(太保市) 09. 0701046楊朝貴(太保市)

(3) 雙打賽

共8組 取6名

01. 0701004薛育昀0701003江富朋(大林鎮) 02. 0701045楊朝富0701046楊朝貴(太保市)
03. 0701029魏書駿0701030劉辛德(溪口鄉) 04. 0701007江佳泰0701008謝承鈞(大林鎮)
05. 0701039簡榮志0701040黃聖文(太保市) 06. 0701035林翊弘0701034江尚恩(溪口鄉)
07. 0701041黃必勝0701043錢乃澤(太保市) 08. 0701002邱耀德0701006王憲華(大林鎮)

(4) 混合雙打

共6組 取4名

01. 0701001葉佳霖0701009陳苡綾(大林鎮) 02. 0701031簡建彰0701038簡妙茹(溪口鄉)
03. 0701003江富朋0701011張育婷(大林鎮) 04. 0701002邱耀德0701010江旻育(大林鎮)
05. 0701032林子瓏0701037江佩純(溪口鄉) 06. 0701023朱文祿0701028簡嘉慧(民雄鄉)

社會女子組

(1) 團體賽

共3隊 取1名

1. 大林鎮

0702001林怡伶 0702002張韻會 0702003江旻育 0702006黃沛茶 0702005簡珮真
0702004陳苡綾 0702007簡妙樺 0702008張育婷

2. 溪口鄉

0702017江佩純 0702018簡妙茹 0702019林恩如 0702020呂梅 0702021林秀招
0702022柯憲蓉 0702023黃麗玲 0702024廖櫻真

3. 民雄鄉

0702009陳慧瑛 0702010邱玉芳 0702011吳慧君 0702012簡嘉慧 0702013江孟璇
0702014江盈蓁 0702015呂薇嘉 0702016簡雪如

(2) 單打賽

共8人 取6名

01. 0702003江旻育(大林鎮) 02. 0702019林恩如(溪口鄉) 03. 0702024廖櫻真(溪口鄉)
04. 0702016簡雪如(民雄鄉) 05. 0702007簡妙樺(大林鎮) 06. 0702013江孟璇(民雄鄉)
07. 0702015呂薇嘉(民雄鄉) 08. 0702006黃沛茶(大林鎮)

(3) 雙打賽

共8組 取6名

01. 0702002張韻會0702001林怡伶(大林鎮) 02. 0702020呂梅0702021林秀招(溪口鄉)
03. 0702024廖櫻真0702019林恩如(溪口鄉) 04. 0702008張育婷0702007簡妙樺(大林鎮)
05. 0702017江佩純0702018簡妙茹(溪口鄉) 06. 0702015呂薇嘉0702016簡雪如(民雄鄉)
07. 0702012簡嘉慧0702013江孟璇(民雄鄉) 08. 0702006黃沛茶0702004陳苡綾(大林鎮)

國小組

(1) 六年級男生單打賽

共12人 取8名

01. 0703011陳洧璋(大林鎮) 02. 0703012林柏宇(大林鎮) 03. 0703034嚴翊易(民雄鄉)
04. 0703009蔡振豪(大林鎮) 05. 0703033林沛翰(民雄鄉) 06. 0703030許凱昕(民雄鄉)
07. 0703032鄭欣書(民雄鄉) 08. 0703031陳星惟(民雄鄉) 09. 0703049陳東敬(朴子市)
10. 0703004楊昕昇(大林鎮) 11. 0703048陳煜鵬(朴子市) 12. 0703001江柏霆(大林鎮)

(2) 六年級男生雙打賽

共8組 取6名

01. 0703011陳洧瑋0703012林柏宇(大林鎮) 02. 0703009蔡振豪0703010李坤林(大林鎮)
03. 0703013蔡旻宸0703014吳駿騰(大林鎮) 04. 0703030許凱昕0703031陳星惟(民雄鄉)
05. 0703001江柏霆0703002林秉均(大林鎮) 06. 0703033林沛翰0703034嚴翊易(民雄鄉)
07. 0703003楊昕宗0703004楊昕昇(大林鎮) 08. 0703048陳煜鵬0703049陳東敬(朴子市)

(3) 五年級男生單打賽

共29人 取8名

01. 0703050賴昱翔(朴子市) 02. 0703054蔡侑宸(朴子市) 03. 0703055張鈞榜(朴子市)
04. 0703056郭曜齊(朴子市) 05. 0703057吳品辰(朴子市) 06. 0703060葉承諺(朴子市)
07. 0703015周漢翔(大林鎮) 08. 0703053黃貫耘(朴子市) 09. 0703043楊承翰(民雄鄉)
10. 0703016簡町宇(大林鎮) 11. 0703017高瑋駿(大林鎮) 12. 0703018林聰佑(大林鎮)
13. 0703020簡町安(大林鎮) 14. 0703037何彥彰(民雄鄉) 15. 0703035林宸緯(民雄鄉)
16. 0703041簡勤哲(民雄鄉) 17. 0703039蕭楷庭(民雄鄉) 18. 0703038王瑞謙(民雄鄉)
19. 0703036林宸逸(民雄鄉) 20. 0703040陳芄佐(民雄鄉) 21. 0703042林宸宇(民雄鄉)
22. 0703052郭曜榮(朴子市) 23. 0703051趙唯江(朴子市) 24. 0703059余柏賢(朴子市)
25. 0703058李顛衡(朴子市) 26. 0703008陳永杰(大林鎮) 27. 0703005陳永恩(大林鎮)
28. 0703006吳炫寬(大林鎮) 29. 0703007黃浩瑒(大林鎮)

(4) 五年級男生雙打賽

共15組 取8名

01. 0703016簡町宇0703015周漢翔(大林鎮) 02. 0703017高瑋駿0703018林聰佑(大林鎮)
03. 0703020簡町安0703019吳秉綸(大林鎮) 04. 0703037何彥彰0703038王瑞謙(民雄鄉)
05. 0703041簡勤哲0703042林宸宇(民雄鄉) 06. 0703043楊承翰0703044劉子宸(民雄鄉)
07. 0703039蕭楷庭0703040陳芄佐(民雄鄉) 08. 0703005陳永恩0703007黃浩瑒(大林鎮)
09. 0703008陳永杰0703006吳炫寬(大林鎮) 10. 0703036林宸逸0703035林宸緯(民雄鄉)
11. 0703054蔡侑宸0703057吳品辰(朴子市) 12. 0703050賴昱翔0703056郭曜齊(朴子市)
13. 0703052郭曜榮0703051趙唯江(朴子市) 14. 0703059余柏賢0703060葉承諺(朴子市)
15. 0703055張鈞榜0703058李顛衡(朴子市)

(5) 六年級女生單打賽

共5人 取3名

01. 0703024張芸溱(大林鎮) 02. 0703045鄭佳恩(民雄鄉) 03. 0703026簡嘉儀(大林鎮)
04. 0703025羅以安(大林鎮) 05. 0703027林芷暄(大林鎮)

(6) 六年級女生雙打賽

共2組 取1名

01. 0703024張芸溱0703025羅以安(大林鎮) 02. 0703022劉青諛0703023江孟霏(大林鎮)

(7) 五年級女生單打賽

共7人 取5名

01. 0703021林雅綺(大林鎮) 02. 0703028蔡昀彤(大林鎮) 03. 0703029江靖梅(大林鎮)
04. 0703047劉宥希(民雄鄉) 05. 0703061黃郁喬(朴子市) 06. 0703046鄭以琳(民雄鄉)
07. 0703062盧思嘉(朴子市)

(8) 五年級女生雙打賽

共4組 取2名

01. 0703026簡嘉儀0703027林芷暄(大林鎮) 02. 0703046鄭以琳0703047劉宥希(民雄鄉)
03. 0703029江靖梅0703028蔡昀彤(大林鎮) 04. 0703061黃郁喬0703062盧思嘉(朴子市)

(9) 混合雙打

共4組 取2名

01. 0703010李坤林0703021林雅綺(大林鎮) 02. 0703045鄭佳恩0703032鄭欣書(民雄鄉)
03. 0703014吳駿騰0703023江孟霏(大林鎮) 04. 0703013蔡旻宸0703022劉青諛(大林鎮)

軟式網球社會男子組單打賽

雙淘汰(9人)

113/03/17 AM8:00

三和國小硬地球場

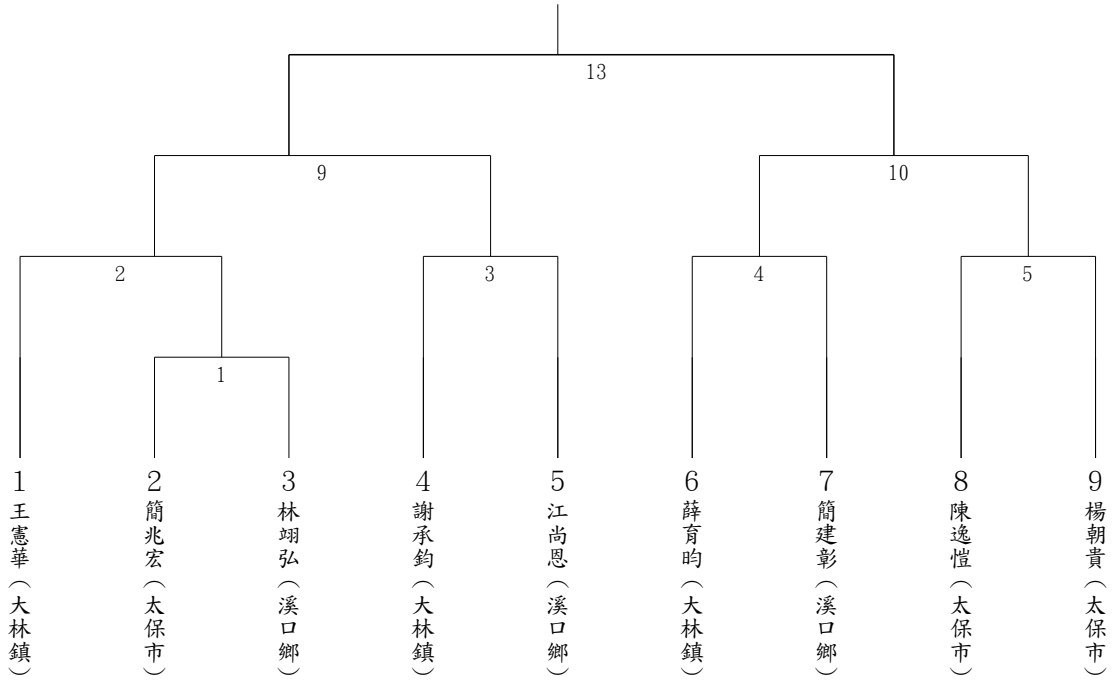

軟式網球社會男子組單打賽 敗部

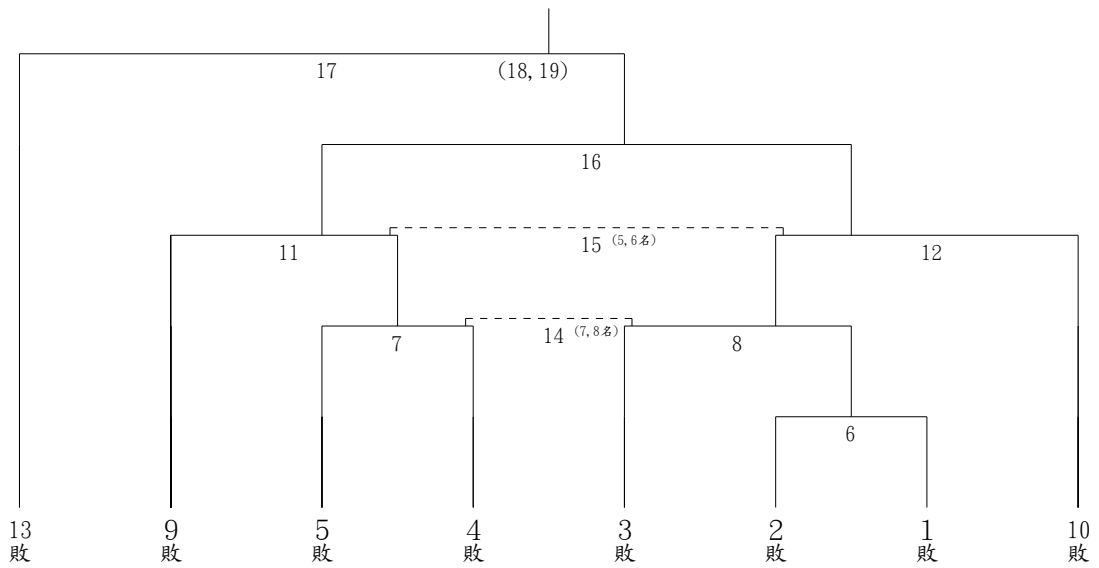

軟式網球社會男子組雙打賽

雙淘汰(8組)

113/03/17 AM8:00

三和國小硬地球場

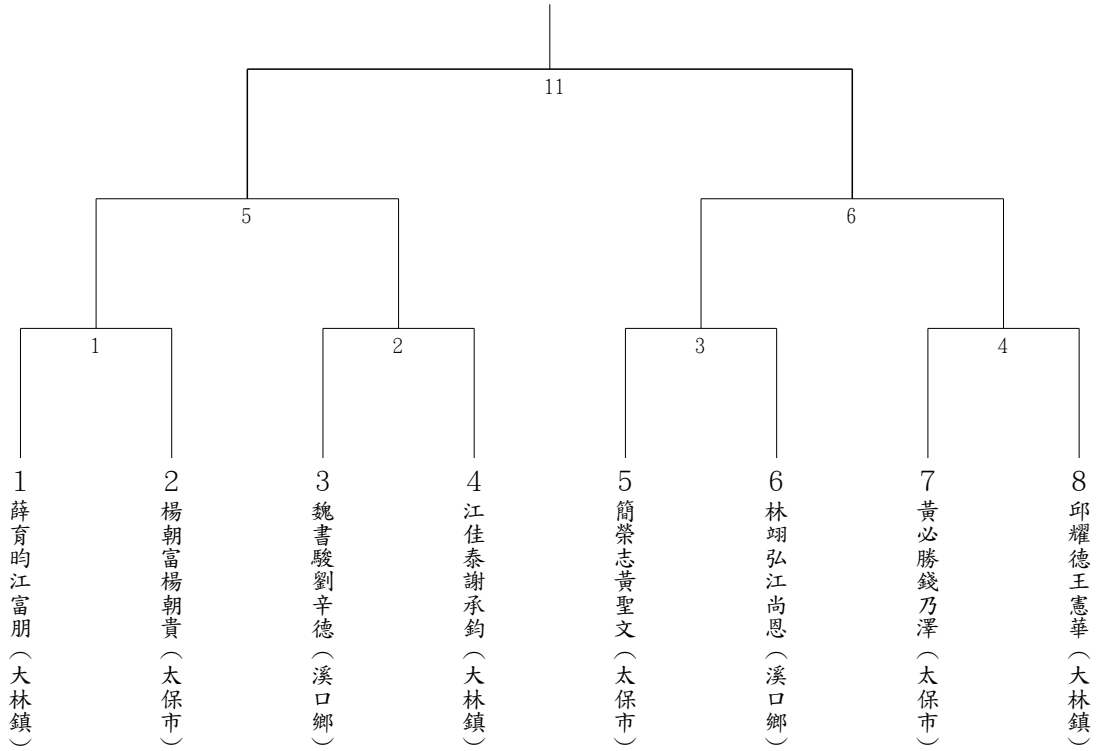

軟式網球社會男子組雙打賽 敗部

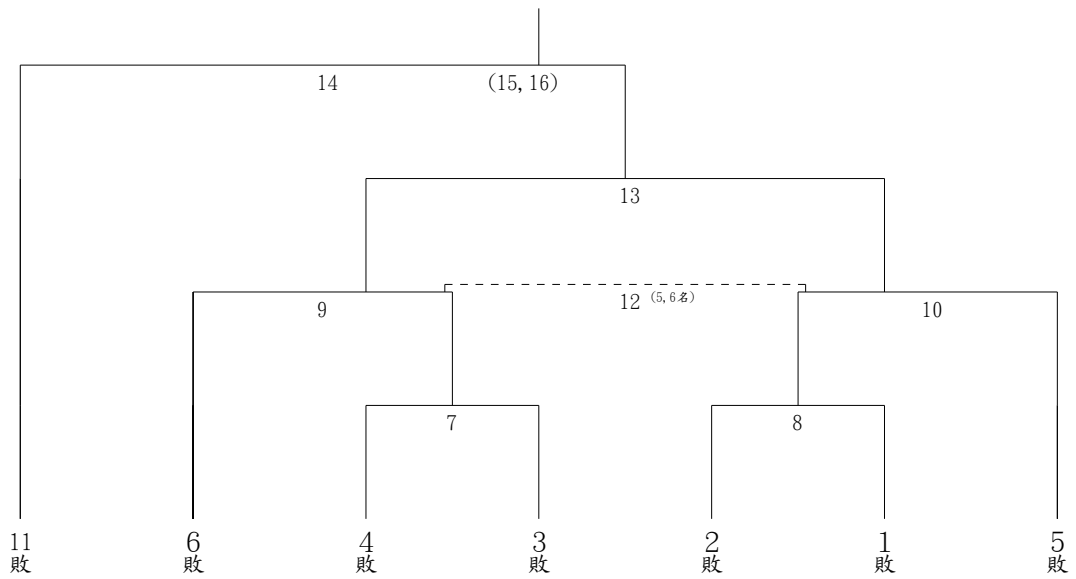

軟式網球社會男子組混合雙打預賽 第A組

113/03/17 AM8:00

三和國小硬地球場

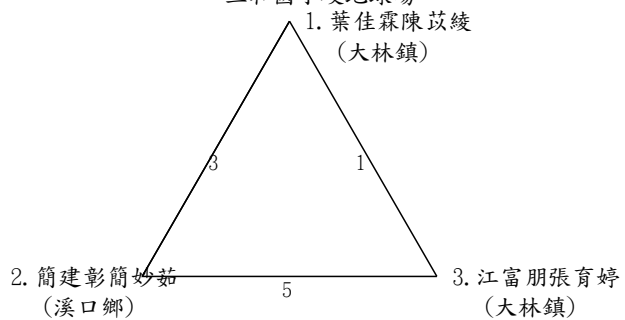

預賽 第B組

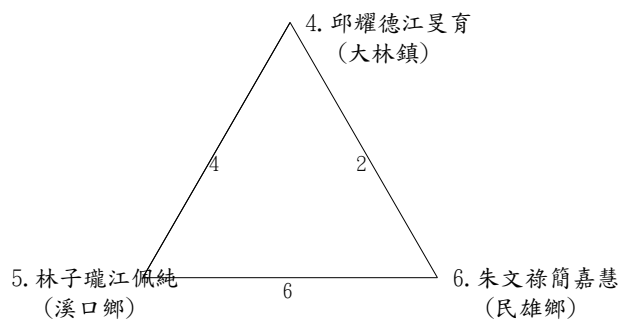

軟式網球社會男子組混合雙打決賽

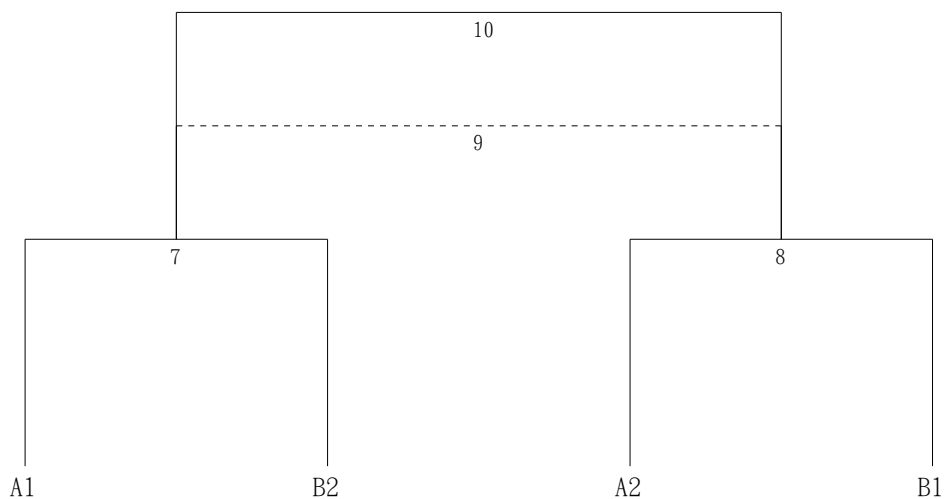

軟式網球社會男子組團體賽
循環賽(5隊)

113/03/17 AM8:00
三和國小硬地球場

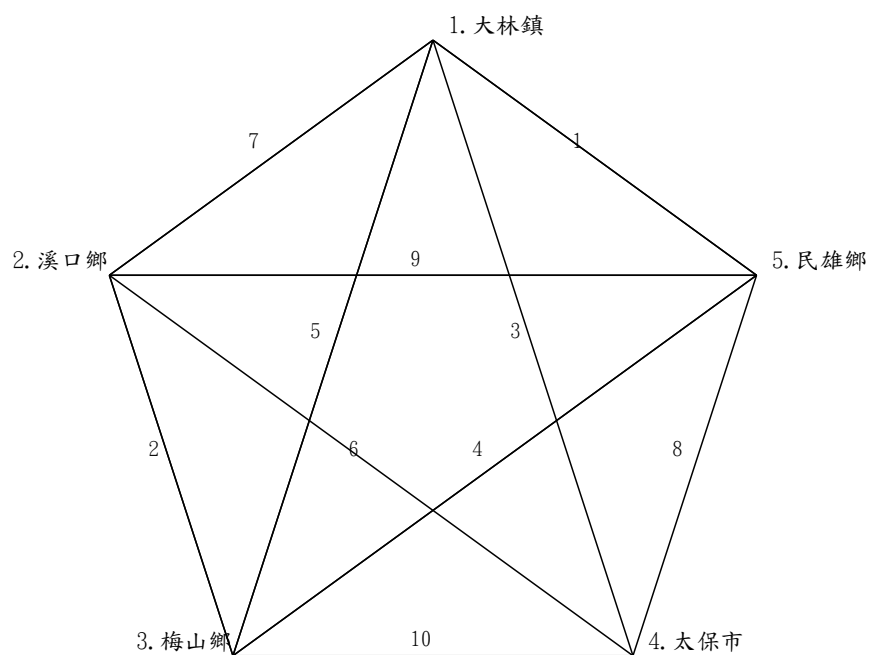

軟式網球社會女子組團體賽
循環賽(3隊)

113/03/17 AM8:00
三和國小硬地球場

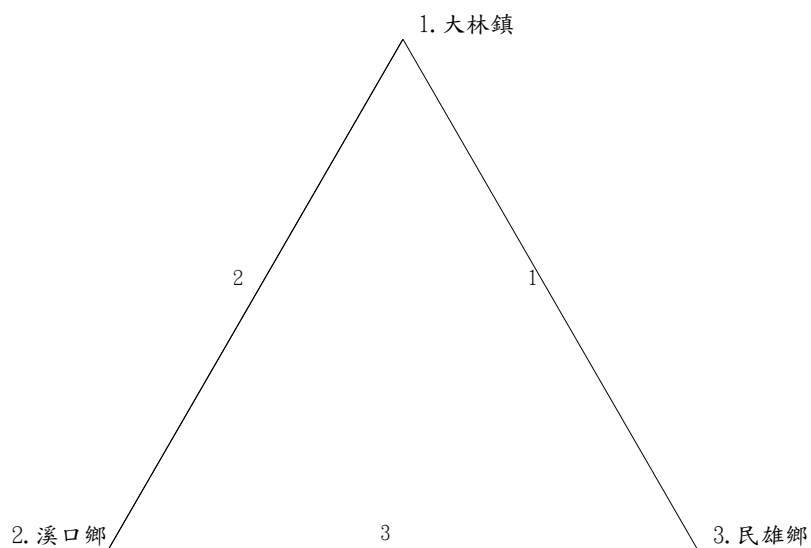

軟式網球社會女子組單打賽

雙淘汰(8人)

113/03/17 AM8:00

三和國小硬地球場

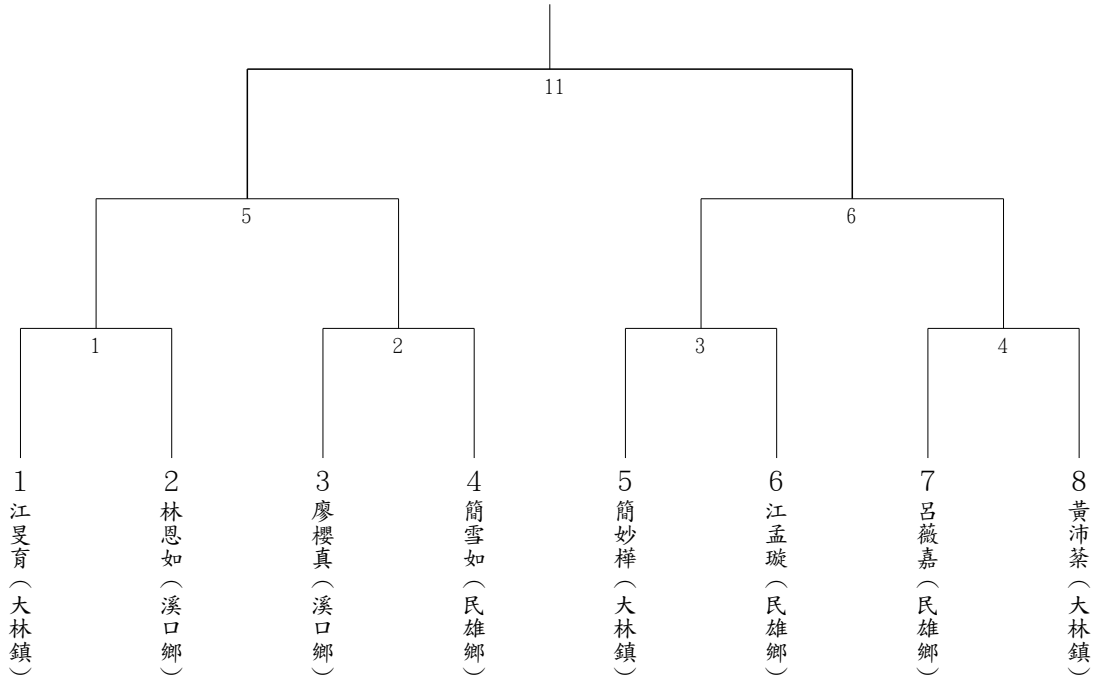

軟式網球社會女子組單打賽 敗部

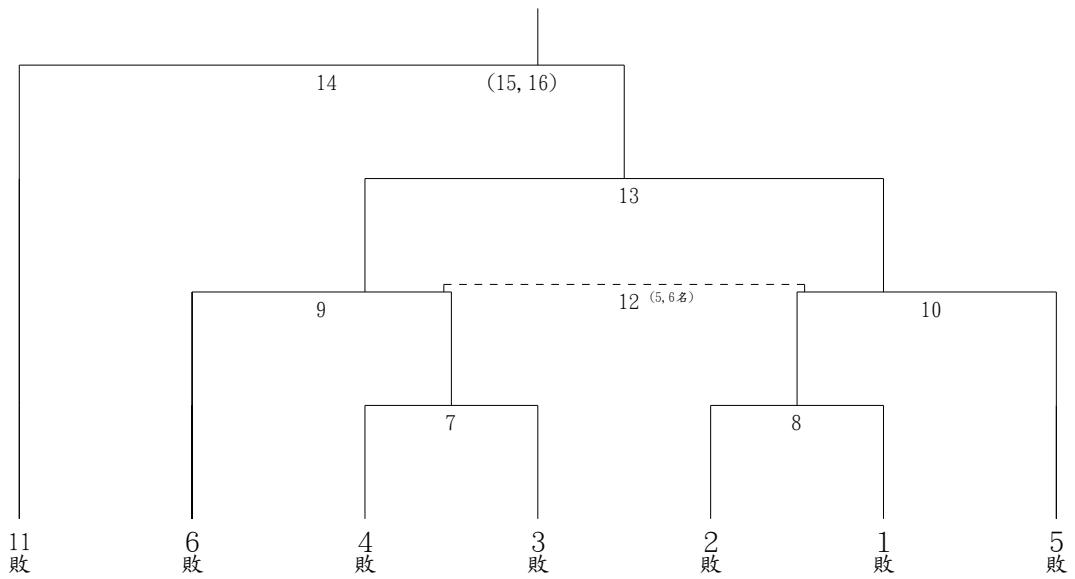

軟式網球社會女子組雙打賽

雙淘汰(8組)

113/03/17 AM8:00

三和國小硬地球場

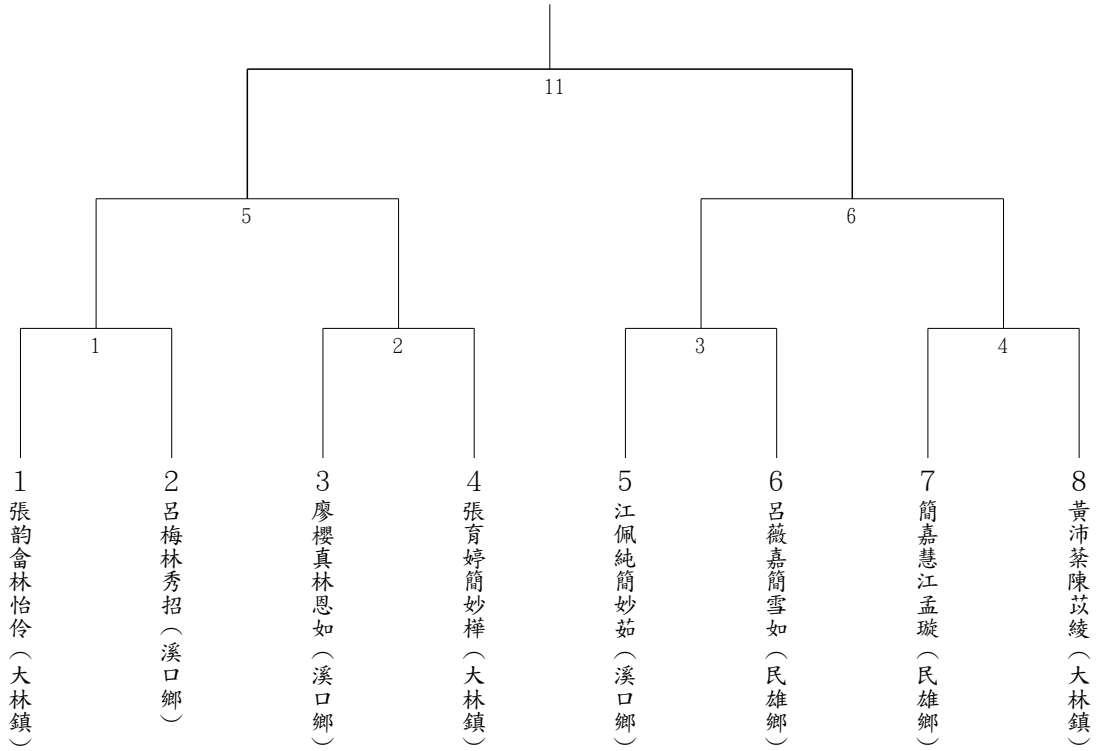

軟式網球社會女子組雙打賽 敗部

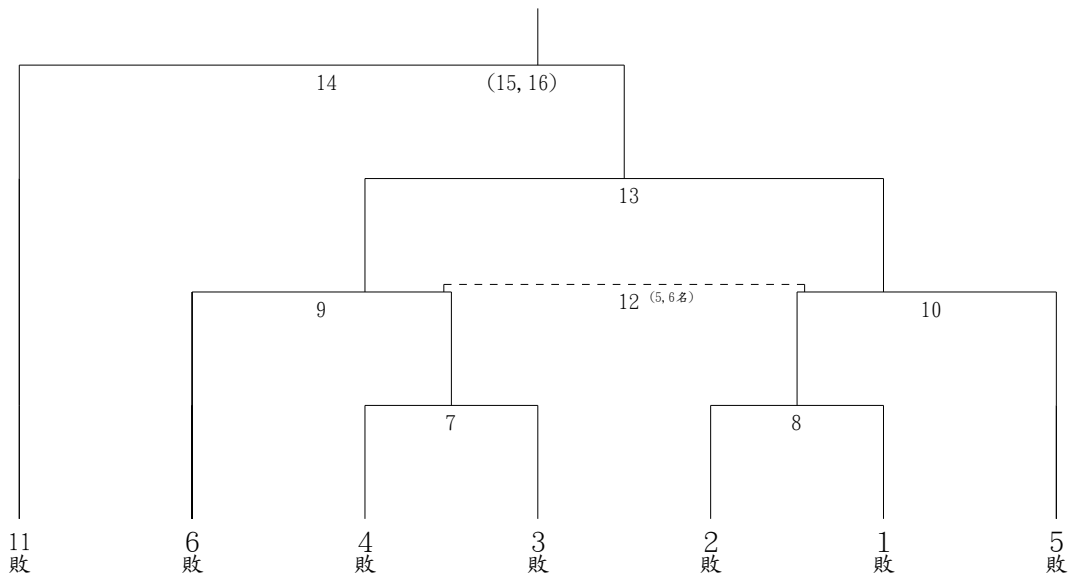

軟式網球國小組六年級男生單打賽預賽 第A組
 113/03/16 AM8:00
 三和國小硬地球場

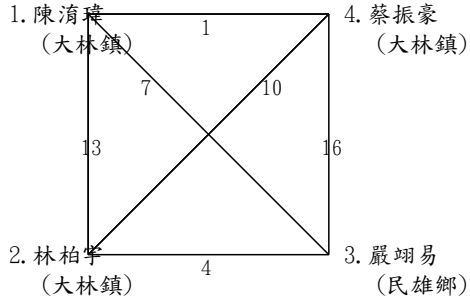

預賽 第B組

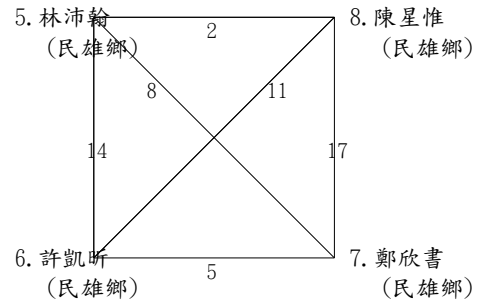

預賽 第C組

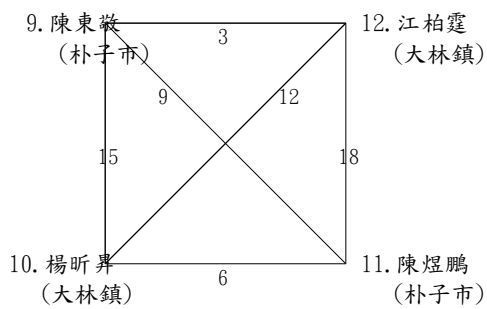

軟式網球國小組六年級男生單打賽決賽

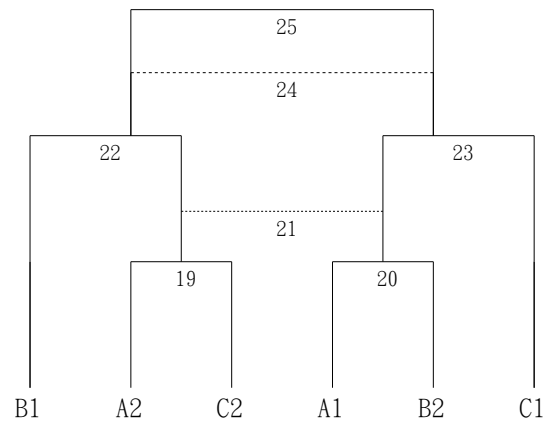

軟式網球國小組六年級男生雙打賽預賽 第A組

113/03/16 AM8:00

三和國小硬地球場

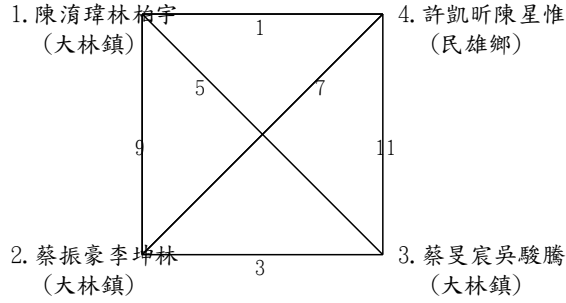

預賽 第B組

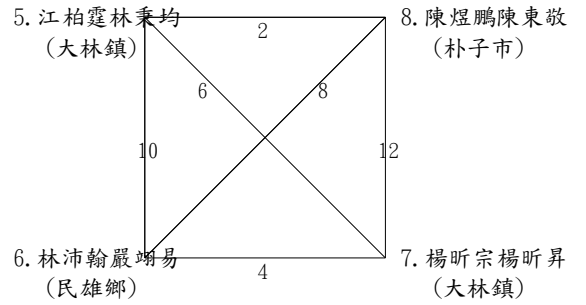

軟式網球國小組六年級男生雙打賽決賽

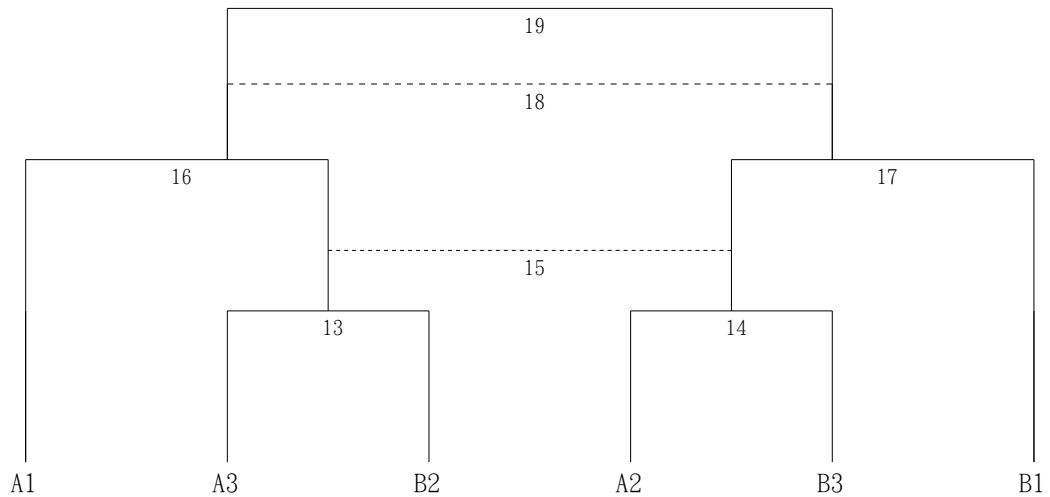

軟式網球國小組五年級男生單打賽預賽 第A組

113/03/16 AM8:00

三和國小硬地球場

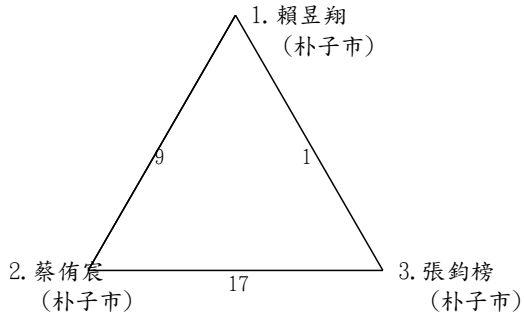

預賽 第B組

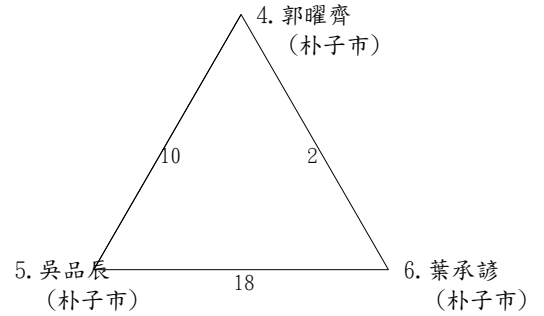

預賽 第C組

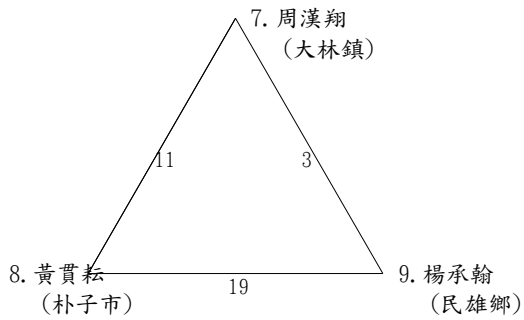

預賽 第D組

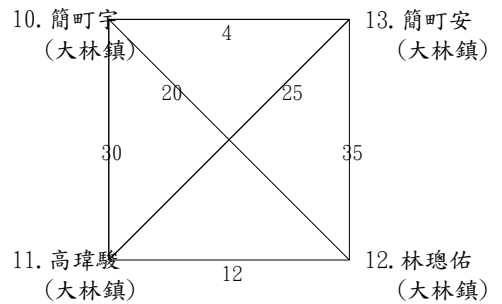

預賽 第E組

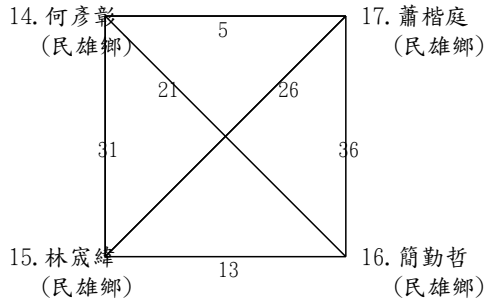

預賽 第F組

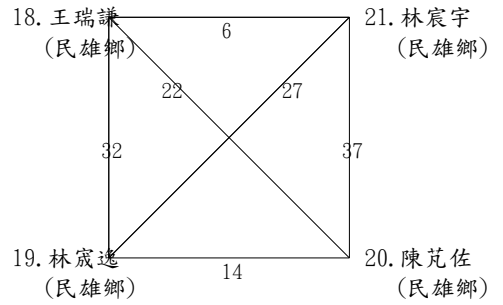

預賽 第G組

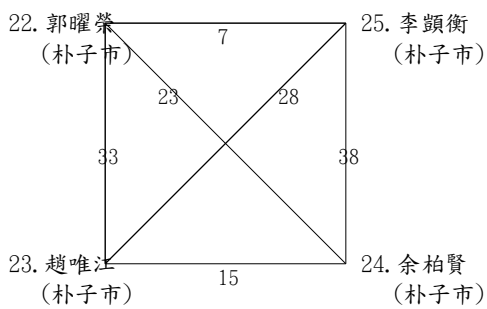

預賽 第H組

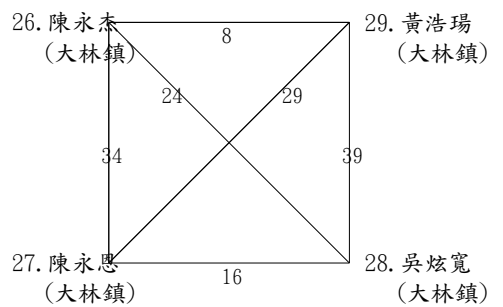

軟式網球國小組五年級男生單打賽決賽

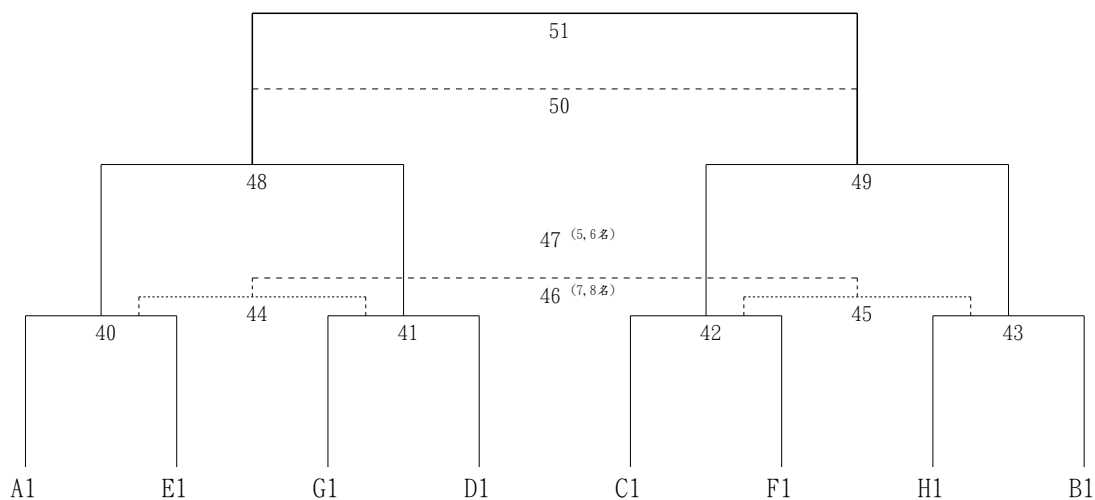

軟式網球國小組五年級男生雙打賽預賽 第A組

113/03/16 AM8:00

三和國小硬地球場

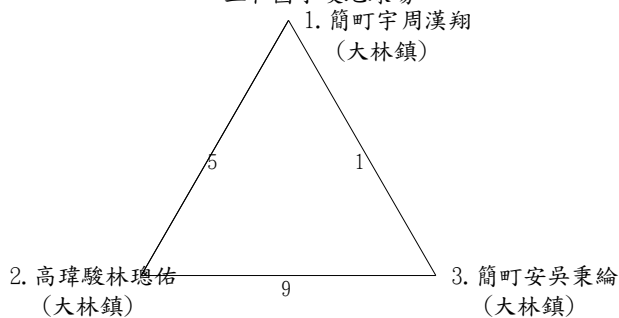

預賽 第B組

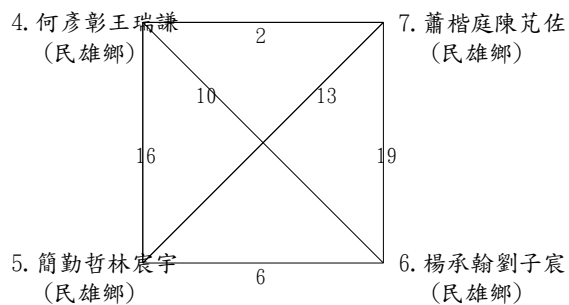

預賽 第C組

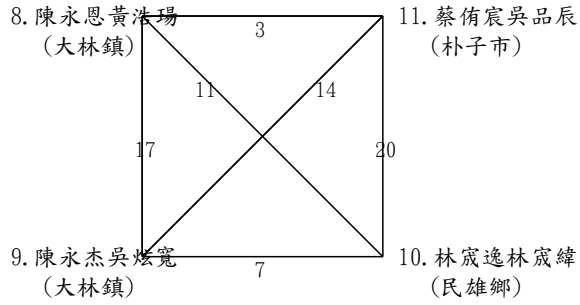

預賽 第D組

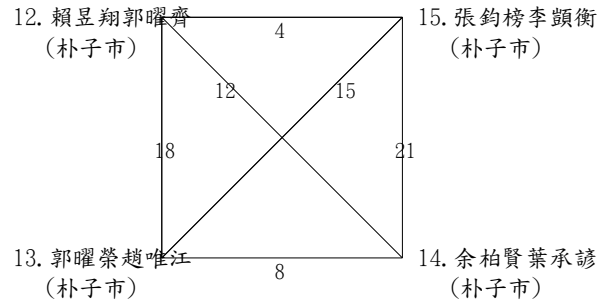

軟式網球國小組五年級男生雙打賽決賽

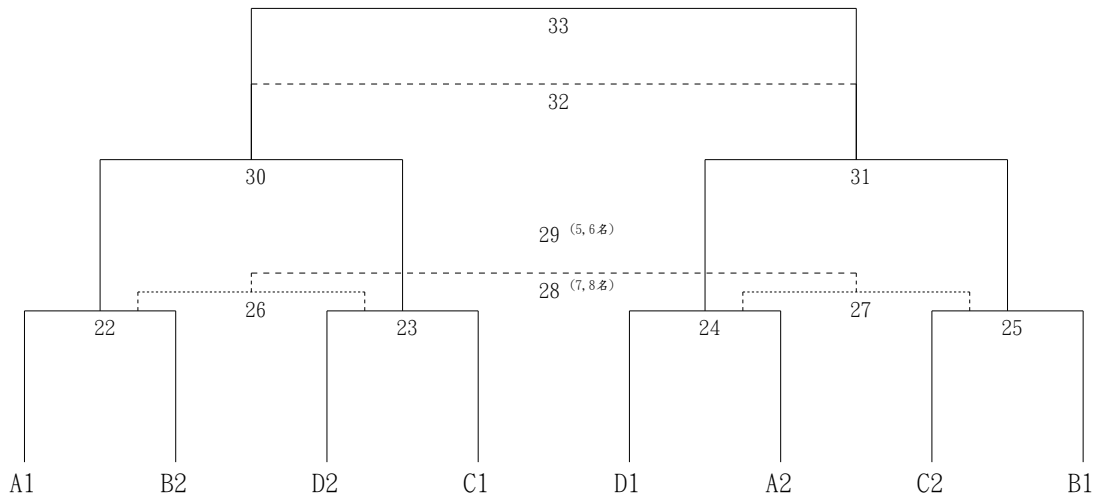

軟式網球國小組六年級女生單打賽
循環賽(5人)

113/03/16 AM8:00

三和國小硬地球場

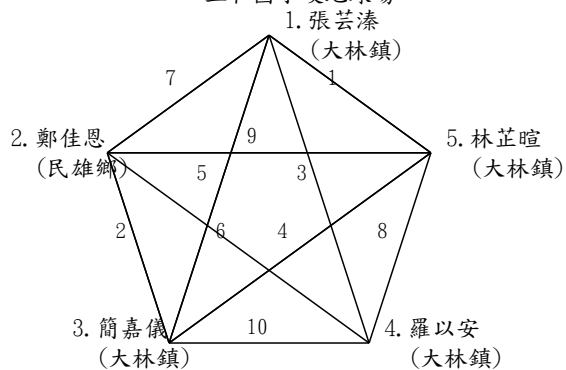

軟式網球國小組六年級女生雙打賽
循環賽(2組)

113/03/16 AM8:00

三和國小硬地球場



軟式網球國小組五年級女生單打賽
雙淘汰(7人)

113/03/16 AM8:00

三和國小硬地球場

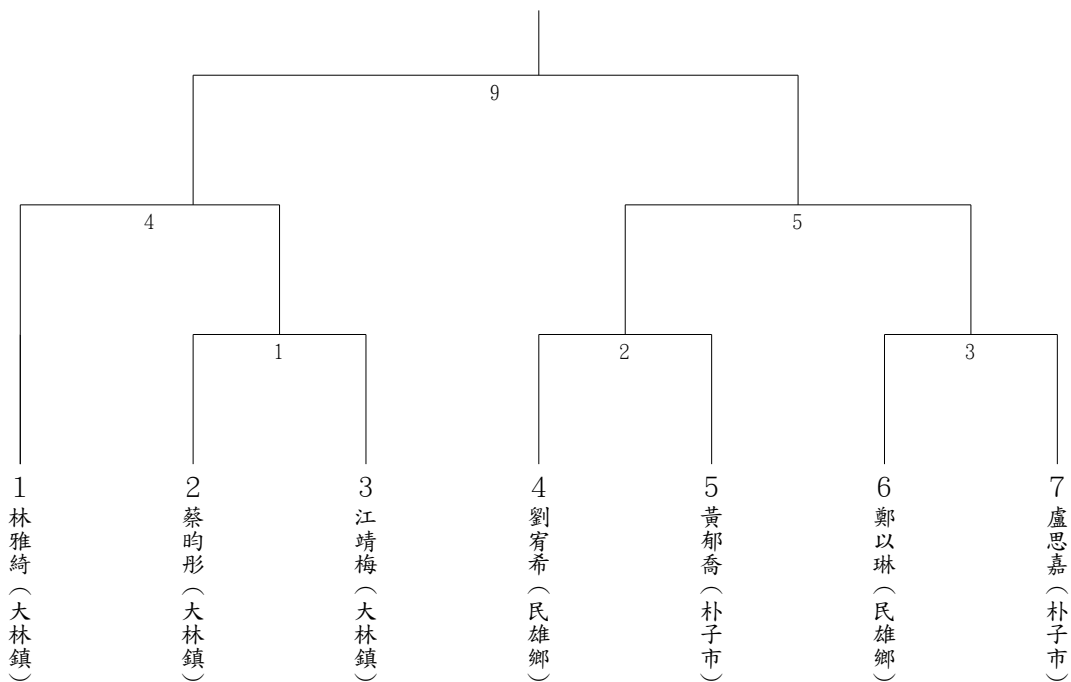

軟式網球國小組五年級女生單打賽 敗部

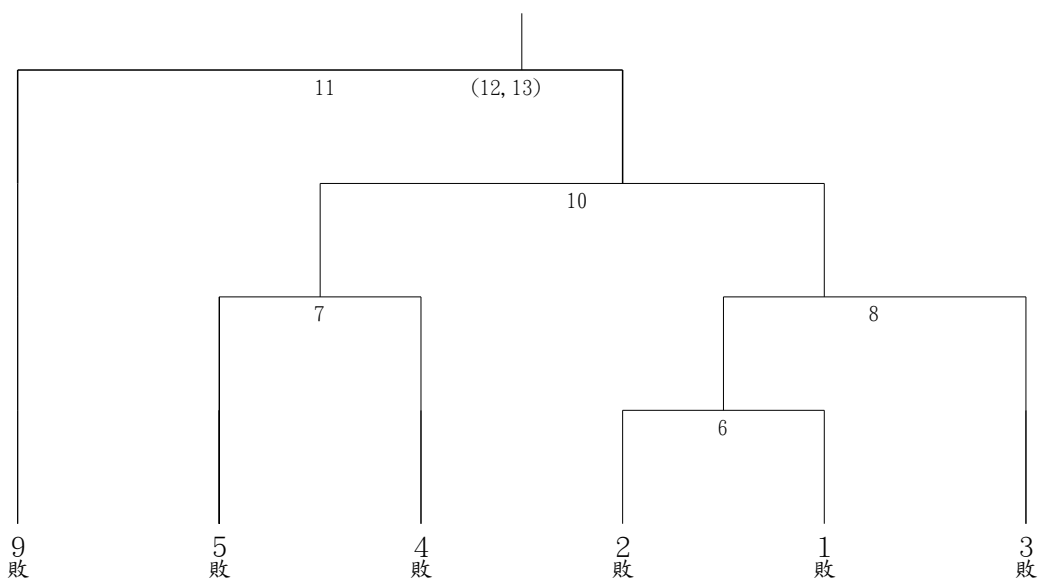

軟式網球國小組五年級女生雙打賽

循環賽(4組)

113/03/17 AM8:00

三和國小硬地球場

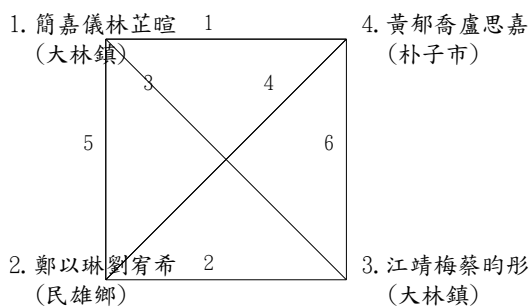

軟式網球國小組混合雙打

循環賽(4組)

113/03/16 AM8:00

三和國小硬地球場

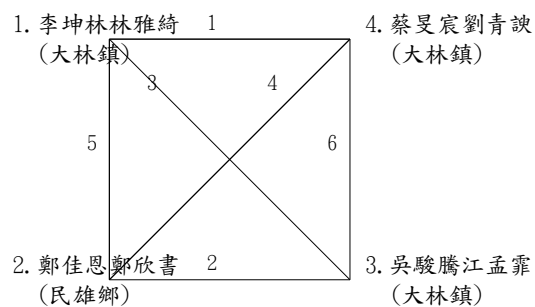

嘉義縣 113 年全縣運動會【桌球】技術手冊

第一條 比賽時間：中華民國 113 年 3 月 20 日(星期三) 3 月 23 日(星期六)。

3/20 日比國中組團體賽；國小高年級組單打、雙打、混雙；國中組雙打、混雙

3/21 日比國小高年級組團體賽；國中組單打；國小中年級組雙打、混雙

3/22 日比國小中年級組團體賽、單打；社會組雙打及混雙

3/23 日比社會組團體賽、單打賽

第二條 比賽地點：大同國小。

第三條 分組（以鄉鎮市為單位）

社會男子組：團體賽、男子單打、男子雙打、男女混合雙打賽

社會女子組：團體賽、女子單打、女子雙打

國中男生組：團體賽、男子單打、男子雙打、混合雙打

國中女生組：團體賽、女子單打、男子打

國小高年級男生組：團體賽、男生單打、男生雙打、男女混合雙打

國小高年級女生組：團體賽、女生單打、女生雙打

國小中年級男生組：團體賽、男生單打、男生雙打、男女混合雙打

國小中年級女生組：團體賽、女生單打、女生雙打

男生組別的團體賽採 7 人 5 分制（單、雙、單、雙、單）不得重複出賽，可報 9 人

女生組別團體賽採 4 人 3 分制（單、雙、單）不得重複出賽。可報名 6 人

社會組雙打、混雙不得重複報名（即雙打和混雙只能選擇報一項）。

學生組單打、雙打、混合雙打人員不得重複（即個人賽部份只能選擇報一項）。

第四條 參賽資格：依總則第五條規定辦理。

1、社會組如戶籍所在地單位未報名，則可代表其他單位出賽。

2、社會組如因該鄉鎮市選手過剩，亦可代表其它鄉鎮市出賽（但不得重複）。

3、學生以所在地鄉鎮市為單位出賽。不得代表其他鄉鎮市。

第五條 報名人數規定：

每單位限男、女各 1 隊參加。單、雙打、混雙以報名 3 人（組）為限。

第六條 比賽制度：每場均採 5 局 3 勝制

第七條 比賽辦法：

- （一）比賽規則：採用中華民國桌球協會最新修訂出版之規則；如規則解釋有爭議，以英文版為準。規則中如有未盡事宜，則以審判委員會議之決議為最終判決。

(二) 比賽賽制：

1、依報名隊數或人(組)數決定賽制。

2、依報名隊數或人(組)數決定錄取名次。

(三) 比賽用球：使用 40+白色塑膠球。

競賽裁判人員

桌球

審判委員 林坤賢 姚昶安 陳盈霖 林銘科 林育如

裁判長 方文智

副裁判長 邱獻萱 王振發

裁判兼紀錄 李淑靜 姚朱臆 黃雅偵 林玥妤 蕭榕槿

裁判兼競賽 呂鶯茵

裁判 黃素卿 紀曉屏 林世旺 黃適任 許永在 楊幼棠 吳誼輝 林清源 洪德鈿

張漢清 宗建成 黃泰陽 張郁良 李清月 施志忠 涂志芳 侯丁奇 陳明賢

林應富

場地組 邱寶明 張瓊月

桌球隊職員名單

社會男子組

(1) 布袋鎮

領隊：王振發 教練：吳則融 劉力維 管理：黃世騰 隊長：0801001黃世騰

隊員：0801002李明聰 0801003吳則融 0801004黃銓豐 0801005陳麒全 0801006黃韋翰
0801007張嘉雄 0801008莊玉明 0801009莊銘凱 0801010黃珮璇

(2) 大林鎮

教練：劉允雅

隊員：0801011何倬濤 0801012朱博安

(3) 中埔鄉

領隊：吳文記 管理：鄭惟仁 隊長：0801013吳文記

隊員：0801014董人愷 0801015譚兆廷 0801016呂維霖 0801017陳亮佑 0801018趙嘉甫
0801019劉曜綜 0801020楊覺仁 0801021黃致仁 0801022劉德龍 0801023鄭惟仁

(4) 六腳鄉

領隊：王嘉瑞 教練：侯丁奇 林玉文 管理：陳耿洲 隊長：0801024徐丞輝

隊員：0801025侯丁奇 0801026林玉文 0801027陳耿洲 0801028蔡孟宏 0801029陳英凱
0801030陳俊瑤 0801031王鵬智 0801032王嘉瑞

(5) 梅山鄉

領隊：黃振南 教練：林轟志 林士巨 管理：張家福 隊長：0801033翁國書

隊員：0801034邱同義 0801035王瑞見 0801036簡豐興 0801037陳金安 0801038劉啟鳳
0801039葉宏瑀 0801040張峻樑 0801041鄭群熹

(6) 民雄鄉

領隊：陳榮宗 教練：黃琨寶 隊長：0801042侯凱仁

隊員：0801043魏敬澄 0801044邱于哲 0801045劉豐山 0801046郭浩毓 0801047劉育誠
0801048藍春風 0801049徐榕謙 0801050李銘權

(7) 朴子市

領隊：王振發 教練：姚博文 隊長：0801051陳明賢

隊員：0801052陳坤達 0801053陳孟謙 0801054姚昶安 0801055蔡敏義 0801056蔡兆鑫
0801057賴昱衡 0801058陳希珉 0801059方貞雯

(8) 新港鄉

領隊：蔡必焜 教練：林顯輝 隊長：0801060林銘科

隊員：0801061邱明欽 0801062江海泉 0801063林坤賢 0801064張家軒 0801065林士傑
0801066陳文芳 0801067吳明夏 0801068蔡力勤 0801069張敏峻 0801070陳清城
0801071李欣儒

(9) 義竹鄉

管理：陳新立 隊長：0801072翁諺利

社會女子組

(1) 布袋鎮

領隊：陳致霖 教練：黃素卿 劉力維 管理：邱美慧 隊長：0802001陳致霖

隊員：0802002黃素卿 0802003吳佳容 0802004黃珮璇 0802005張寶月 0802006林依靜

(2) 中埔鄉

領隊：侯錦花 管理：吳金山 隊長：0802007侯錦花

隊員：0802008吳玲慧 0802009陳靜宜 0802010唐白雲 0802011蕭雅穗 0802012查淑芳

(3) 梅山鄉

領隊：蔡國雄 教練：林秀霞 王慧珍 李惠珍 管理：翁慧芬

隊長：0802013廖雅萱

隊員：0802014陳曦 0802015李聿珮 0802016李怡蓁 0802017王慧珍 0802018李惠珍

(4) 朴子市

領隊：呂鶯茵 教練：廖雅萱 隊長：0802019戴珮容

隊員：0802020林心茹 0802021連宥綾 0802022吳珮綺 0802023張芷嫻 0802024余兒霏
0802025余丞嶺

(5) 新港鄉

領隊：謝忠良 教練：張敏峻 隊長：0802026紀曉屏

隊員：0802027藍雪菁 0802028李欣儒 0802029李欣頻 0802030黃宜鉸

國中男生組

(1) 中埔鄉

領隊：鄭志成 教練：陳榮倉 管理：蕭毓芳 隊長：0803001江柏諺

隊員：0803002張鈞詠

(2) 竹崎鄉

教練：廖雅萱 隊長：0803003呂蘊倫

隊員：0803004呂蘊洲 0803005丁啓祐 0803006何佑葦 0803007林厚霖 0803008邱珉晨
0803009邱義華 0803010高亨通 0803011許竑鈞

(3) 朴子市

領隊：曾崇賢 教練：劉力維 吳則融 管理：黃郁馨 隊長：0803012莊朝歲

隊員：0803013謝宇翰 0803014黃猷歲 0803015蕭丞柚 0803016鐘楷恩 0803017方俊凱
0803018鄭駿澤 0803019陳彥璋 0803020周志賢 0803021黃靖恩

(4) 新港鄉

領隊：林婉鈴 教練：郭志星 李佳倫 陳俊廷 管理：陳佑昌
隊長：0803022馬侑新
隊員：0803023林佳靜

(5) 太保市

領隊：陳義禮 教練：楊竣堯 陳建華 管理：黃千芹 隊長：0803024侯澤傑
隊員：0803025李柏均 0803026郭恩廷 0803027郭荃佑 0803028陳奕廷

(6) 義竹鄉

領隊：蔣佳樺 教練：呂琬琳 林筱婷 許培瑛 管理：王瀚以
隊長：0803029翁子昂
隊員：0803030陳承威 0803031蘇琨竣 0803032李智賢

國中女生組

(1) 中埔鄉

領隊：鄭志成 教練：陳榮倉 管理：蕭毓芳 隊長：0804001許沛慈
隊員：0804002張羽妍 0804003陳宴淳 0804004陳筱慈

(2) 竹崎鄉

教練：廖雅萱 隊長：0804008王絲絲
隊員：0804005丁予晴 0804006林紫旋 0804007張佩瑄

(3) 朴子市

領隊：曾崇賢 教練：劉力維 吳則融 管理：黃郁馨 隊長：0804009黃靖恩
隊員：0804010方貞雯

(4) 新港鄉

領隊：林婉鈴 教練：郭志星 李佳倫 傅靖雅 管理：陳佑昌
隊長：0804011林佳靜
隊員：0804012林汶臻 0804013郭亭妤 0804014黃誼欣

(5) 太保市

領隊：陳義禮 教練：陳建華 楊竣堯 管理：黃千芹 隊長：0804015王姿尹
隊員：0804016賴涵蓉 0804017黃凱瑄

國小高年級男生組

(1) 大林鎮

領隊：劉麗吟 教練：李濠翰 葉俊其 劉尤雅 管理：陳淑雅
隊長：0805001劉予瑞
隊員：0805002林子期 0805003劉奕辰 0805004孫虞亮 0805005黃致善 0805006陳甫彥
0805007張禹謙 0805008張琮勝 0805009陳奕睿 0805010鄭鈞瑋 0805011蘇泊旭
0805012陳祉妤 0805013林柔馨

(2) 中埔鄉

領隊：林曜輝 教練：許育銓 葉政萍 魏明佑 管理：曹文發
隊長：0805014陳忠傑
隊員：0805015劉軒育 0805016許閔皓 0805017葉瑾桓 0805018朱婷鈺 0805019張琇溱

(3) 民雄鄉

領隊：蔡明昇 教練：曾正維 葉弘章 徐榕謙 管理：張儷薰
隊員：0805020劉品毅 0805021張存在 0805022林彥一 0805023溫淮焯 0805024鄭芳宜
0805025謝旺儒 0805026黃羿理 0805027盧紳翰 0805028陳至決

(4) 朴子市

領隊：吳順發 教練：邱寶明 吳紋禎 佘俊毅 管理：林坤賢
隊長：0805029侯胤丞
隊員：0805030戴均翰 0805031柯柏均 0805032徐翊誠 0805033蔡和叡 0805034蔡泳傑
0805035楊詔淳 0805036楊秉為 0805037歐于凱 0805038陳秉辰 0805039黃士瑜
0805040李思霈 0805041黃苡宸

(5) 新港鄉

領隊：曾永松 教練：高佳蘭 莊富益 江世傑 管理：鍾銘峰
隊長：0805042林翊誠
隊員：0805043郭濬哲 0805044曾子倫 0805045何珀維 0805046吳昇儒 0805047邱泊瑜
0805048林子期 0805049李昀澤 0805050林洁地

(6) 太保市

領隊：陳怡君 教練：張祐銘 管理：侯淑菁 隊長：0805051周聖閔
隊員：0805052陳禹崑 0805053張宸瑋 0805054吳宥辰 0805055雲謙 0805056張育璋
0805057柯宇駿 0805058雲曦 0805059龔祐辰 0805060林昱穎 0805061林詩婷

國小高年級女生組

(1) 大林鎮

領隊：劉麗吟 教練：李濠翰 劉允雅 葉俊其 管理：劉家芸
隊長：0806001陳祉妤
隊員：0806002林柔馨 0806003潘品羽 0806004王怡晴

(2) 中埔鄉

領隊：林曜輝 教練：許育銓 葉政萍 魏明佑 管理：曹文發
隊長：0806005呂欣輿
隊員：0806006許沛涵 0806007張琇溱 0806008何依青 0806009呂吟薰 0806010朱婷鈺
0806011游芳語

(3) 民雄鄉

領隊：蔡明昇 教練：曾正維 葉弘章 李采蓉 管理：陳光益
隊員：0806012江嘉瑩 0806013游緬翎 0806014何昀娟 0806015潘宣妤 0806016張洛溱

(4) 朴子市

領隊：吳順發 教練：林士傑 佘俊毅 陳明賢 管理：林坤賢

隊員：0806017蔡涵茵 0806018陳妍希 0806019黃湘妤 0806020陳柔潔 0806021黃妍毓
0806022廖品瑄

(5) 新港鄉

領隊：張貞琪 教練：黃雅芬 嚴文林 高佳蘭 管理：賴春茹

隊長：0806023江沛玲

隊員：0806024林欣潔 0806025林逸庭 0806026陳佳蓁 0806027詹苡辰

(6) 太保市

領隊：陳怡君 教練：張祐銘 管理：侯淑菁 隊長：0806028吳沛沂

隊員：0806029林昱穎 0806030周思妤 0806031張喻舒 0806032林詩婷 0806033陳語葳

國小中年級男生組

(1) 大林鎮

領隊：劉麗吟 教練：李濠翰 劉允雅 葉俊其 管理：陳淑雅

隊長：0807001黃宥棋

隊員：0807002林秉樂 0807003林秉閱 0807004陳奕喆 0807005孫虞丞 0807006劉昱韻
0807007何偌辰 0807008蔡丞勳 0807009黃昱揚 0807010呂蘊芮 0807011黃貫勳

(2) 中埔鄉

領隊：林曜輝 教練：葉政萍 許育銓 曹文發 管理：魏明佑

隊長：0807012林俊峯

隊員：0807013許元綸 0807014呂傑銘 0807015譚巧仔

(3) 民雄鄉

領隊：蔡明昇 教練：曾正維 許心賢 劉議聰 管理：葉弘章

隊員：0807016陳至雍 0807017吳忠霖 0807018陳俊熙 0807019陳元承 0807020盧昭元
0807021郭晉維 0807022陳侑承 0807023徐慕恆 0807024張秉田 0807025呂亮墨
0807026林沁磊

(4) 朴子市

領隊：吳順發 教練：邱寶明 吳紋禎 佘俊毅 管理：林坤賢

隊長：0807027陳可學

隊員：0807028黃銘佶 0807029陳梓騫 0807030洪睿謙 0807031楊勝翔 0807032杜尚宸
0807033黃楚威 0807034金黃睦宸 0807035盧泓勳 0807036吳智丞

(5) 新港鄉

領隊：鄭秀津 教練：孫秀芳 謝宜育 管理：江世傑 隊長：0807037李昀澤

隊員：0807038林洁地

(6) 太保市

領隊：陳怡君 教練：張祐銘 管理：侯淑菁 隊長：0807039雲謙

隊員：0807040張育瑋 0807041柯宇駿 0807042雲曦

(7) 義竹鄉

領隊：闕裕清 教練：呂婉琳 蕭亞凡 黃永舜 管理：林靖儀
隊長：0807043丁弘明
隊員：0807044朱正豪 0807045江杰樺

國小中年級女生組

(1) 大林鎮

領隊：劉麗吟 教練：李濠翰 葉俊其 劉尤雅 管理：劉家芸
隊長：0808001吳秧
隊員：0808002黃宥禎 0808003陳郁琇 0808004呂蘊芮 0808005吳敏慧 0808006陳琬茜
0808007陳以樂

(2) 中埔鄉

領隊：林曜輝 教練：葉政萍 許育銓 曹文發 管理：魏明佑
隊長：0808008葉旻婕
隊員：0808009葉欣珮 0808010陳杏妍 0808011黃亦婕 0808012譚巧仔 0808013張明璇

(3) 民雄鄉

領隊：蔡明昇 教練：曾正維 徐榕謙 李采蓉 管理：黃詩涵
隊員：0808014謝品樂 0808015賴幸好 0808016盧昭好 0808017何羿霏 0808018何昕陵

(4) 朴子市

領隊：吳順發 教練：陳亮光 呂銘芳 余俊毅 管理：林坤賢
隊長：0808019吳佳凌
隊員：0808020張芸佩 0808021王惠玲 0808022呂姮陵 0808023王珈榛 0808024林品辰
0808025陳妍安 0808026林奕佳 0808027黃唯禎

(5) 新港鄉

領隊：鄭秀津 教練：郭志星 魏嘉利 江世豪 管理：江世傑
隊長：0808028林品萱
隊員：0808029莊采蕙 0808030詹苡辰 0808031林沁璽

(6) 太保市

領隊：陳怡君 教練：張祐銘 管理：侯淑菁 隊長：0808032周思妤
隊員：0808033張喻舒

桌球各項目名單

社會男子組

(1) 團體賽

共7隊 取5名

1. 中埔鄉

0801022劉德龍 0801023鄭惟仁 0801015譚兆廷 0801016呂維霖 0801017陳亮佑
0801018趙嘉甫 0801019劉曜綜 0801020楊覺仁 0801021黃致仁

2. 布袋鎮

0801001黃世騰 0801002李明聰 0801003吳則融 0801004黃銓豐 0801005陳麒全
0801009莊銘凱 0801008莊玉明 0801007張嘉雄 0801006黃韋翰

3. 梅山鄉

0801033翁國書 0801037陳金安 0801040張峻樑 0801035王瑞見 0801034邱同義
0801041鄭群熹 0801038劉啟鳳 0801036簡豐興 0801039葉宏瑀

4. 新港鄉

0801060林銘科 0801061邱明欲 0801062江海泉 0801063林坤賢 0801064張家軒
0801065林士傑 0801066陳文芳 0801067吳明夏 0801070陳清城

5. 民雄鄉

0801042侯凱仁 0801043魏敬澄 0801044邱于哲 0801045劉豐山 0801050李銘權
0801046郭浩毓 0801047劉育誠 0801048藍春風 0801049徐榕謙

6. 朴子市

0801051陳明賢 0801054姚昶安 0801057賴昱衡 0801052陳坤達 0801055蔡敏義
0801058陳希珉 0801053陳孟謙 0801056蔡兆鑫

7. 六腳鄉

0801025侯丁奇 0801024徐丞輝 0801026林玉文 0801027陳耿洲 0801028蔡孟宏
0801029陳英凱 0801030陳俊瑤 0801031王鵬智 0801032王嘉瑞

(2) 單打賽

共20人 取8名

01. 0801047劉育誠(民雄鄉) 02. 0801053陳孟謙(朴子市) 03. 0801033翁國書(梅山鄉)
04. 0801012朱博安(大林鎮) 05. 0801019劉曜綜(中埔鄉) 06. 0801011何倜濤(大林鎮)
07. 0801054姚昶安(朴子市) 08. 0801006黃韋翰(布袋鎮) 09. 0801014董人愷(中埔鄉)
10. 0801056蔡兆鑫(朴子市) 11. 0801030陳俊瑤(六腳鄉) 12. 0801034邱同義(梅山鄉)
13. 0801067吳明夏(新港鄉) 14. 0801031王鵬智(六腳鄉) 15. 0801003吳則融(布袋鎮)
16. 0801044邱于哲(民雄鄉) 17. 0801025侯丁奇(六腳鄉) 18. 0801016呂維霖(中埔鄉)
19. 0801008莊玉明(布袋鎮) 20. 0801072翁諺利(義竹鄉)

(3) 雙打賽

共11組 取8名

01. 0801052陳坤達0801053陳孟謙(朴子市)
02. 0801001黃世騰0801003吳則融(布袋鎮)
03. 0801042侯凱仁0801048藍春風(民雄鄉)
04. 0801050李銘權0801049徐榕謙(民雄鄉)
05. 0801025侯丁奇0801027陳耿洲(六腳鄉)
06. 0801069張敏峻0801070陳清城(新港鄉)
07. 0801044邱于哲0801047劉育誠(民雄鄉)
08. 0801054姚昶安0801056蔡兆鑫(朴子市)
09. 0801060林銘科0801068蔡力勤(新港鄉)
10. 0801011何倬濤0801012朱博安(大林鎮)
11. 0801002李明聰0801004黃銓豐(布袋鎮)

(4) 混合雙打

共3組 取1名

01. 0801067吳明夏0801071李欣儒(新港鄉)
02. 0801059方貞雯0801055蔡敏義(朴子市)
03. 0801010黃珮璇0801005陳麒全(布袋鎮)

社會女子組

(1) 團體賽

共5隊 取3名

1. 布袋鎮

0802001陳致霖 0802002黃素卿 0802003吳佳容 0802004黃珮璇

2. 新港鄉

0802026紀曉屏 0802027藍雪菁 0802028李欣儒 0802029李欣頻 0802030黃宜鉸

3. 梅山鄉

0802013廖雅萱 0802014陳曦 0802015李聿珮 0802016李怡蓁 0802017王慧珍
0802018李惠珍

4. 中埔鄉

0802007侯錦花 0802008吳玲慧 0802009陳靜宜 0802010唐白雲 0802011蕭雅穗
0802012查淑芳

5. 朴子市

0802019戴珮容 0802020林心茹 0802021連宥綾 0802022吳珮綺 0802023張芷嫻
0802024余兒霈

(2) 單打賽

共12人 取8名

01. 0802028李欣儒(新港鄉)
02. 0802021連宥綾(朴子市)
03. 0802009陳靜宜(中埔鄉)
04. 0802006林依靜(布袋鎮)
05. 0802015李聿珮(梅山鄉)
06. 0802025余丞岭(朴子市)
07. 0802005張寶月(布袋鎮)
08. 0802014陳曦(梅山鄉)
09. 0802003吳佳容(布袋鎮)
10. 0802013廖雅萱(梅山鄉)
11. 0802022吳珮綺(朴子市)
12. 0802012查淑芳(中埔鄉)

(3) 雙打賽

共9組 取7名

01. 0802013廖雅萱0802016李怡蓁(梅山鄉) 02. 0802021連宥綾0802022吳珮綺(朴子市)
03. 0802017王慧珍0802018李惠珍(梅山鄉) 04. 0802026紀曉屏0802027藍雪菁(新港鄉)
05. 0802019戴珮容0802020林心茹(朴子市) 06. 0802024余兒霈0802025余丞嶺(朴子市)
07. 0802029李欣頻0802030黃宜鉸(新港鄉) 08. 0802002黃素卿0802001陳致霖(布袋鎮)
09. 0802014陳曦0802015李聿珮(梅山鄉)

國中男生組

(1) 團體賽

共2隊 取1名

1. 竹崎鄉

- 0803003呂蘊倫 0803004呂蘊洲 0803005丁啓祐 0803007林厚霖 0803008邱珉晨
0803006何倬葦 0803009邱義華 0803011許竑鈞 0803010高亨通

2. 朴子市

- 0803012莊朝歲 0803015蕭丞柚 0803018鄭駿澤 0803013謝宇翰 0803016鐘楷恩
0803019陳彥璋 0803014黃猷歲 0803017方俊凱 0803020周志賢

(2) 單打賽

共11人 取8名

01. 0803003呂蘊倫(竹崎鄉) 02. 0803026郭恩廷(太保市) 03. 0803004呂蘊洲(竹崎鄉)
04. 0803025李柏均(太保市) 05. 0803032李智賢(義竹鄉) 06. 0803012莊朝歲(朴子市)
07. 0803024侯澤傑(太保市) 08. 0803009邱義華(竹崎鄉) 09. 0803014黃猷歲(朴子市)
10. 0803015蕭丞柚(朴子市) 11. 0803029翁子昂(義竹鄉)

(3) 雙打賽

共6組 取4名

01. 0803007林厚霖0803008邱珉晨(竹崎鄉) 02. 0803013謝宇翰0803016鐘楷恩(朴子市)
03. 0803030陳承威0803031蘇琨竣(義竹鄉) 04. 0803006何倬葦0803005丁啓祐(竹崎鄉)
05. 0803011許竑鈞0803010高亨通(竹崎鄉) 06. 0803001江柏諺0803002張鈞詠(中埔鄉)

(4) 混合雙打

共3組 取1名

01. 0803017方俊凱0803021黃靖恩(朴子市) 02. 0803027郭荃佑0803028陳奕彰(太保市)
03. 0803022馬侑新0803023林佳靜(新港鄉)

國中女生組

(1) 團體賽

共3隊 取1名

1. 中埔鄉

0804001許沛慈 0804002張羽妍 0804003陳宴淳 0804004陳筱慈

2. 竹崎鄉

0804008王絲絲 0804005丁予晴 0804006林紫旋 0804007張佩瑄

3. 新港鄉

0804011林佳靜 0804012林汶臻 0804013郭亭妤 0804014黃誼欣

(2) 單打賽

共7人 取5名

01. 0804010方貞雯(朴子市) 02. 0804015王姿尹(太保市) 03. 0804006林紫旋(竹崎鄉)

04. 0804009黃靖恩(朴子市) 05. 0804017黃凱瑄(太保市) 06. 0804007張佩瑄(竹崎鄉)

07. 0804016賴涵蓉(太保市)

(3) 雙打賽

共4組 取2名

01. 0804003陳宴淳0804004陳筱慈(中埔鄉) 02. 0804013郭亭妤0804012林汶臻(新港鄉)

03. 0804008王絲絲0804005丁予晴(竹崎鄉) 04. 0804002張羽妍0804001許沛慈(中埔鄉)

國小高年級男生組

(1) 團體賽

共5隊 取3名

1. 大林鎮

0805001劉予瑞 0805002林子期 0805003劉奕辰 0805004孫虞亮 0805005黃致善

0805006陳甫彥 0805007張禹謙 0805008張琮勝 0805009陳奕睿

2. 太保市

0805051周聖閔 0805052陳禹崑 0805053張宸瑋 0805054吳宥辰 0805055雲謙

0805056張育璋 0805057柯宇駿 0805058雲曦 0805059龔祐辰

3. 朴子市

0805029侯胤丞 0805030戴均翰 0805031柯柏均 0805038陳秉辰 0805033蔡和歡

0805034蔡泳傑 0805035楊詔淳 0805037歐于凱 0805041黃苡宸

4. 民雄鄉

0805020劉品毅 0805023溫淮焯 0805026黃羿理 0805021張存在 0805024鄭芳宜
0805027盧紳翰 0805022林彥一 0805025謝旺儒 0805028陳至決

5. 新港鄉

0805042林翊誠 0805043郭濬哲 0805044曾子倫 0805045何珀維 0805046吳昇儒
0805047邱泊瑜 0805048林子期 0805049李昀澤 0805050林洁地

(2) 單打賽

共13人 取8名

01. 0805001劉予瑞(大林鎮) 02. 0805023溫淮焯(民雄鄉) 03. 0805033蔡和叡(朴子市)
04. 0805002林子期(大林鎮) 05. 0805022林彥一(民雄鄉) 06. 0805046吳昇儒(新港鄉)
07. 0805007張禹謙(大林鎮) 08. 0805030戴均翰(朴子市) 09. 0805043郭濬哲(新港鄉)
10. 0805029侯胤丞(朴子市) 11. 0805059龔祐辰(太保市) 12. 0805020劉品毅(民雄鄉)
13. 0805044曾子倫(新港鄉)

(3) 雙打賽

共10組 取8名

01. 0805003劉奕辰0805005黃致善(大林鎮) 02. 0805025謝旺儒0805026黃羿理(民雄鄉)
03. 0805006陳甫彥0805009陳奕睿(大林鎮) 04. 0805036楊秉為0805041黃苡宸(朴子市)
05. 0805010鄭鈞璋0805011蘇泊旭(大林鎮) 06. 0805037歐于凱0805038陳秉辰(朴子市)
07. 0805053張宸璋0805054吳宥辰(太保市) 08. 0805034蔡泳傑0805035楊詔淳(朴子市)
09. 0805042林翊誠0805045何珀維(新港鄉) 10. 0805014陳忠傑0805016許閔皓(中埔鄉)

(4) 混合雙打

共9組 取7名

01. 0805004孫虞亮0805013林柔馨(大林鎮) 02. 0805032徐翊誠0805040李思霈(朴子市)
03. 0805015劉軒育0805018朱婷鈺(中埔鄉) 04. 0805008張琮勝0805012陳祉妤(大林鎮)
05. 0805017葉瑾桓0805019張琇濤(中埔鄉) 06. 0805051周聖閔0805060林昱穎(太保市)
07. 0805021張存在0805024鄭芳宜(民雄鄉) 08. 0805031柯柏均0805039黃士瑜(朴子市)
09. 0805052陳禹歲0805061林詩婷(太保市)

國小高年級女生組

(1) 團體賽

共6隊 取4名

1. 朴子市

0806017蔡涵苒 0806022廖品瑄 0806021黃妍毓 0806020陳柔潔 0806018陳妍希
0806019黃湘妤

2. 新港鄉

0806023江沛玲 0806024林欣潔 0806025林逸庭 0806026陳佳蓁 0806027詹苡辰

3. 太保市

0806028吳沛沂 0806029林昱穎 0806030周思妤 0806031張喻舒 0806032林詩婷
0806033陳語葳

4. 中埔鄉

0806005呂欣興 0806006許沛涵 0806007張琇濤 0806008何依青 0806009呂吟薰
0806010朱婷鈺

5. 大林鎮

0806001陳祉妤 0806002林柔馨 0806003潘品羽 0806004王怡晴

6. 民雄鄉

0806012江嘉瑩 0806014何昀娟 0806015潘宣妤 0806013游緬翎 0806016張洛濤

(2) 單打賽

共12人 取8名

01. 0806028吳沛沂(太保市) 02. 0806011游芳語(中埔鄉) 03. 0806013游緬翎(民雄鄉)
04. 0806005呂欣興(中埔鄉) 05. 0806021黃妍毓(朴子市) 06. 0806025林逸庭(新港鄉)
07. 0806006許沛涵(中埔鄉) 08. 0806020陳柔潔(朴子市) 09. 0806012江嘉瑩(民雄鄉)
10. 0806017蔡涵茵(朴子市) 11. 0806015潘宣妤(民雄鄉) 12. 0806024林欣潔(新港鄉)

(3) 雙打賽

共5組 取3名

01. 0806009呂吟薰0806008何依青(中埔鄉) 02. 0806014何昀娟0806016張洛濤(民雄鄉)
03. 0806004王怡晴0806003潘品羽(大林鎮) 04. 0806023江沛玲0806026陳佳蓁(新港鄉)
05. 0806018陳妍希0806019黃湘妤(朴子市)

國小中年級男生組

(1) 團體賽

共3隊 取1名

1. 朴子市

0807027陳可學 0807028黃銘佶 0807029陳梓騫 0807032杜尚宸 0807033黃楚威
0807030洪睿謙 0807031楊勝翔 0807034金黃睦宸 0807036吳智丞

2. 民雄鄉

0807016陳至雍 0807017吳忠霖 0807018陳俊熙 0807019陳元承 0807020盧昭元
0807021郭晉維 0807022陳侑承 0807023徐慕恆 0807024張秉田

3. 大林鎮

0807001黃宥棋 0807002林秉樂 0807003林秉閱 0807008蔡丞勛 0807005孫虞丞
0807006劉昱頡 0807007何偌辰 0807004陳奕喆 0807009黃昱揚

(2) 單打賽

共16人 取8名

01. 0807007何偕辰(大林鎮) 02. 0807013許元綸(中埔鄉) 03. 0807003林秉閔(大林鎮)
04. 0807012林俊峯(中埔鄉) 05. 0807008蔡丞勛(大林鎮) 06. 0807033黃楚威(朴子市)
07. 0807021郭晉維(民雄鄉) 08. 0807045江杰樺(義竹鄉) 09. 0807016陳至雍(民雄鄉)
10. 0807038林洁地(新港鄉) 11. 0807019陳元承(民雄鄉) 12. 0807044朱正豪(義竹鄉)
13. 0807027陳可學(朴子市) 14. 0807043丁弘明(義竹鄉) 15. 0807032杜尚宸(朴子市)
16. 0807037李昀澤(新港鄉)

(3) 雙打賽

共11組 取8名

01. 0807002林秉樂0807005孫虞丞(大林鎮) 02. 0807018陳俊熙0807022陳侑承(民雄鄉)
03. 0807004陳奕喆0807011黃貫勛(大林鎮) 04. 0807034金黃睦宸0807035盧泓勛(朴子市)
05. 0807025呂亮墨0807026林沁磊(民雄鄉) 06. 0807009黃昱揚0807006劉昱頡(大林鎮)
07. 0807030洪睿謙0807031楊勝翔(朴子市) 08. 0807039雲謙0807040張育璋(太保市)
09. 0807017吳忠霖0807020盧昭元(民雄鄉) 10. 0807028黃銘佶0807029陳梓騫(朴子市)
11. 0807042雲曦0807041柯宇駿(太保市)

(4) 混合雙打

共2組 取1名

01. 0807014呂侖銘0807015譚巧仔(中埔鄉) 02. 0807001黃宥棋0807010呂蘊芮(大林鎮)

國小中年級女生組

(1) 團體賽

共5隊 取3名

1. 朴子市

0808022呂姮陵 0808021王惠玲 0808019吳佳凌 0808020張芸佩 0808023王珈榛
0808024林品辰

2. 大林鎮

0808002黃宥禎 0808003陳郁琇 0808004呂蘊芮 0808005吳敏慧 0808006陳琬茜
0808007陳以樂

3. 新港鄉

0808028林品萱 0808029莊采熹 0808030詹苡辰 0808031林沚璿

4. 中埔鄉

0808008葉旻婕 0808009葉欣珮 0808010陳杏妍 0808011黃亦婕 0808012譚巧仔
0808013張明璇

5. 民雄鄉

0808014謝品樂 0808015賴幸好 0808016盧昭好 0808017何羿霏 0808018何昕陵

(2) 單打賽

共12人 取8名

01. 0808032周思妤(太保市) 02. 0808028林品萱(新港鄉) 03. 0808022呂姮陵(朴子市)
04. 0808033張喻舒(太保市) 05. 0808015賴幸妤(民雄鄉) 06. 0808030詹苡辰(新港鄉)
07. 0808009葉欣珮(中埔鄉) 08. 0808016盧昭妤(民雄鄉) 09. 0808025陳妍安(朴子市)
10. 0808008葉旻婕(中埔鄉) 11. 0808014謝品樂(民雄鄉) 12. 0808024林品辰(朴子市)

(3) 雙打賽

共9組 取7名

01. 0808002黃宥禎0808003陳郁琇(大林鎮) 02. 0808029莊采熹0808031林沚鋆(新港鄉)
03. 0808021王惠玲0808019吳佳凌(朴子市) 04. 0808006陳琬茜0808007陳以樂(大林鎮)
05. 0808017何羿霏0808018何昕陵(民雄鄉) 06. 0808020張芸佩0808023王珈榛(朴子市)
07. 0808005吳敏慧0808001吳秧(大林鎮) 08. 0808010陳杏妍0808011黃亦婕(中埔鄉)
09. 0808026林奕佳0808027黃唯禎(朴子市)

桌球社會男子組團體賽預賽 第A組

3/23 11:20開始比

大同國小中正堂

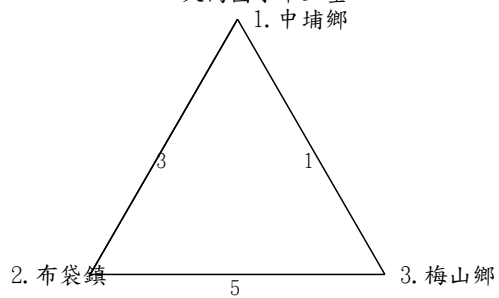

預賽 第B組

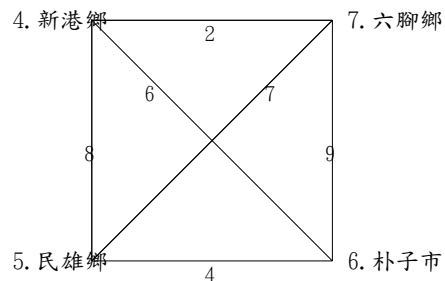

桌球社會男子組團體賽決賽

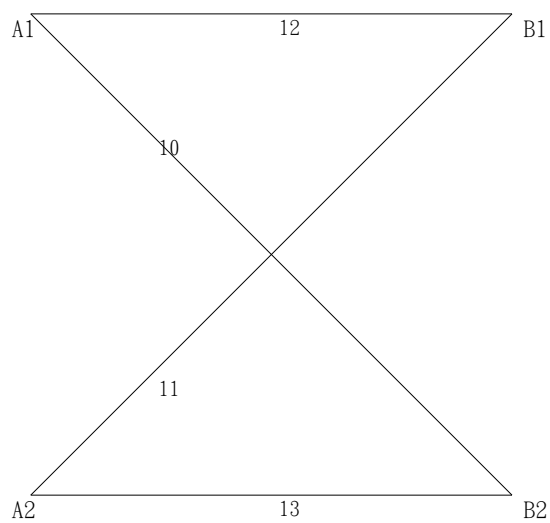

桌球社會男子組單打賽預賽 第A組

3/23 08:20開始比

大同國小中正堂

預賽 第B組

1. 劉育誠 (民雄鄉) ————— 1 ————— 2. 陳孟謙 (朴子市)

3. 翁國書 (梅山鄉) ————— 2 ————— 4. 朱博安 (大林鎮)

預賽 第C組

預賽 第D組

5. 劉曜綜 (中埔鄉) ————— 3 ————— 6. 何儒濤 (大林鎮)

7. 姚昶安 (朴子市) ————— 4 ————— 8. 黃韋翰 (布袋鎮)

預賽 第E組

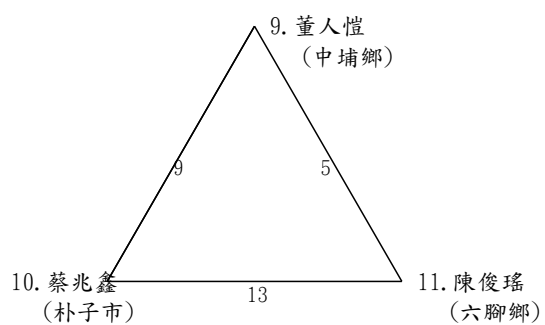

預賽 第F組

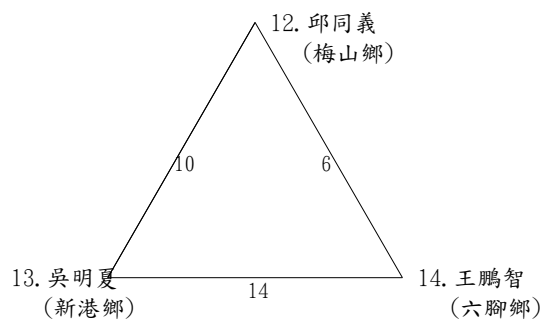

預賽 第G組

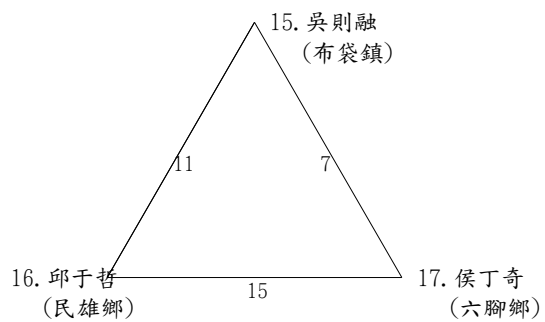

預賽 第H組

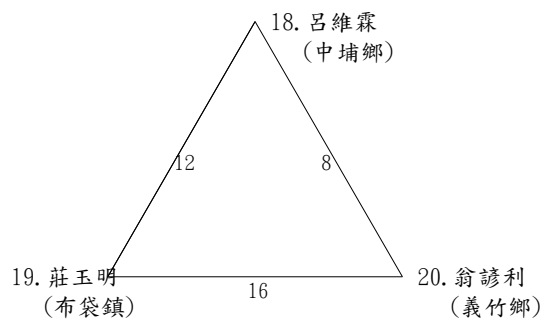

桌球社會男子組單打賽決賽

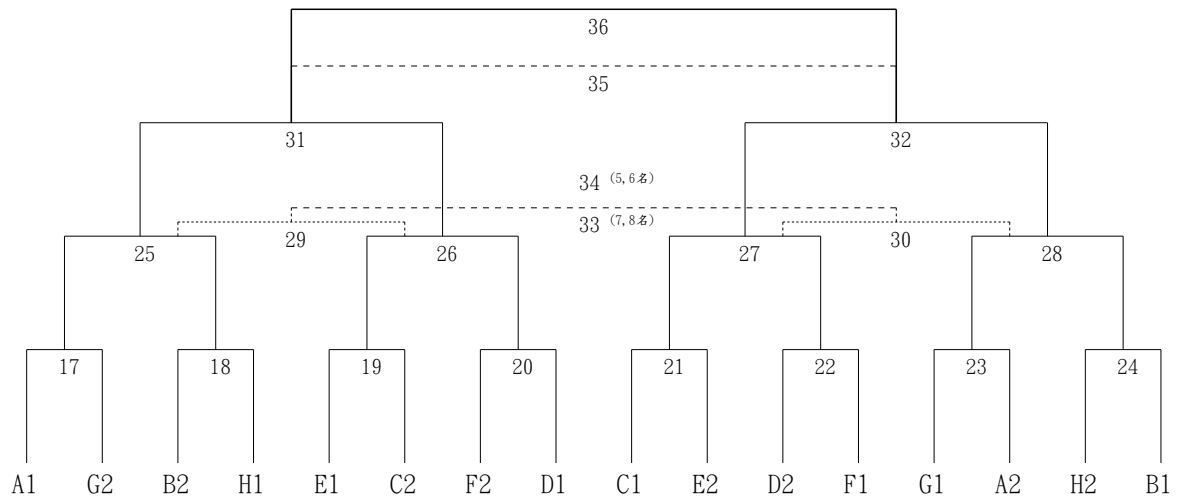

桌球社會男子組雙打賽預賽 第A組

3/22 09:20開始比
 大同國小中正堂

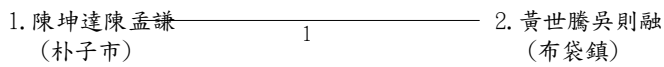

預賽 第B組

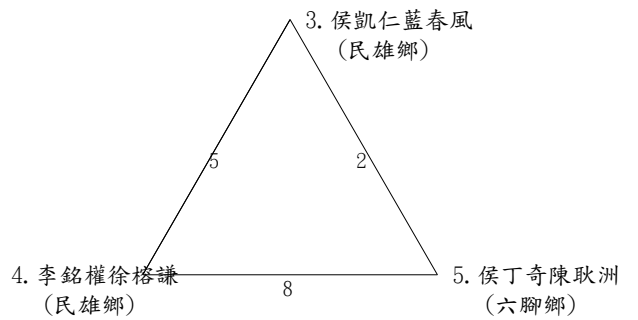

預賽 第C組

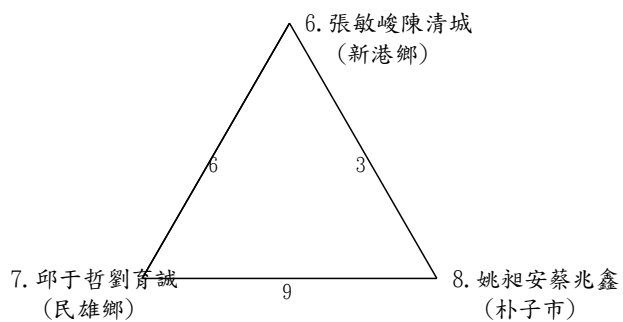

預賽 第D組

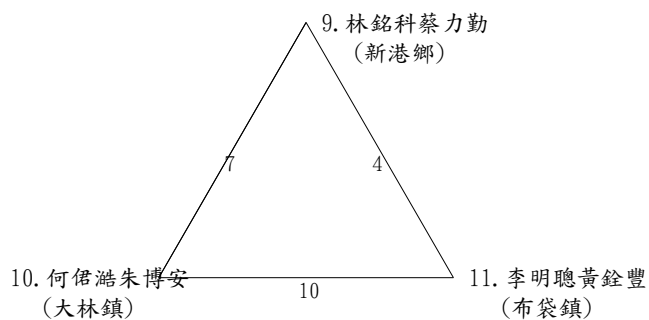

桌球社會男子組雙打賽決賽

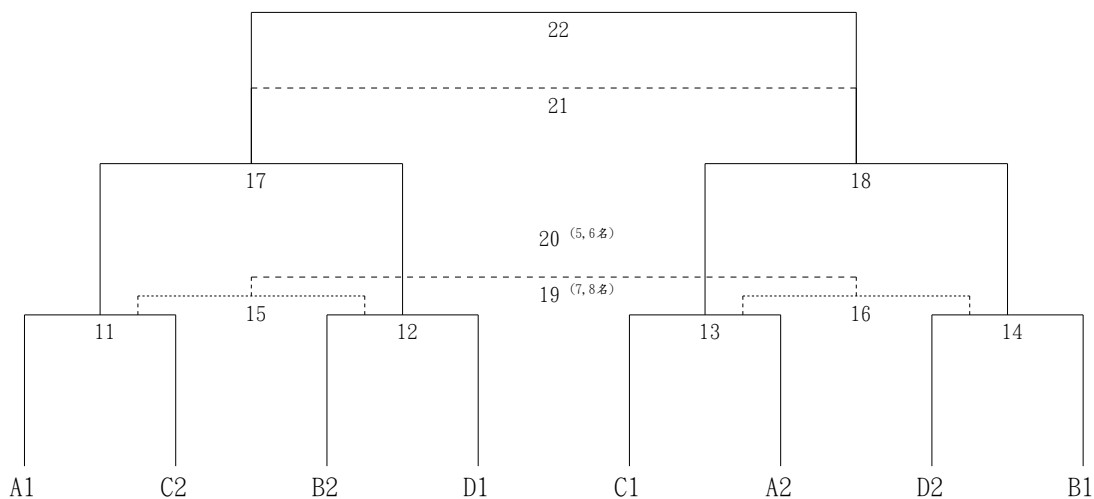

桌球社會男子組混合雙打

循環賽(3組)

3/22 11:20開始比

大同國小中正堂

1. 吳明夏李欣儒
(新港鄉)

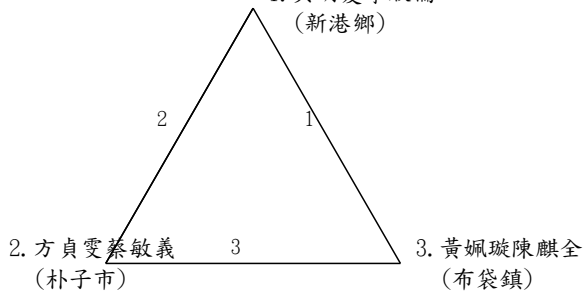

桌球社會女子組團體賽

循環賽(5隊)

3/23 11:20開始比

大同國小中正堂

1. 布袋鎮

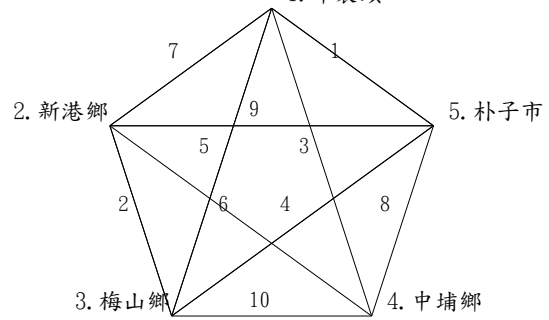

桌球社會女子組單打賽預賽 第A組

3/23 08:20開始比

大同國小中正堂

1. 李欣儒
(新港鄉)

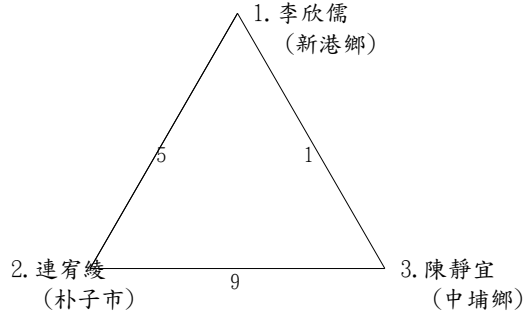

預賽 第B組

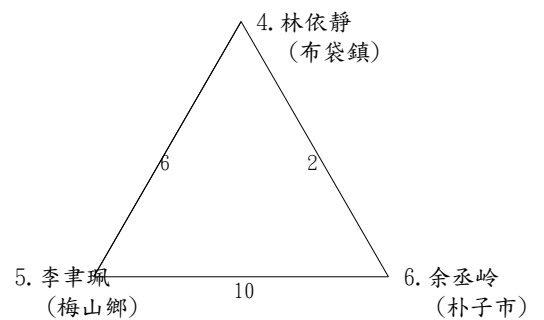

預賽 第C組

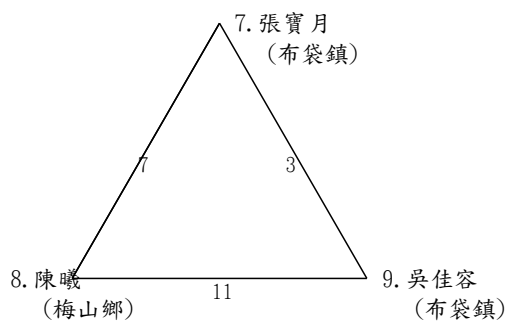

預賽 第D組

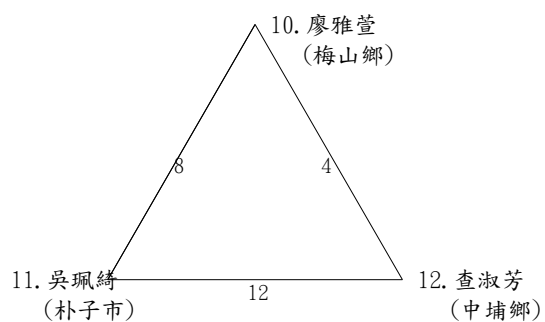

桌球社會女子組單打賽決賽

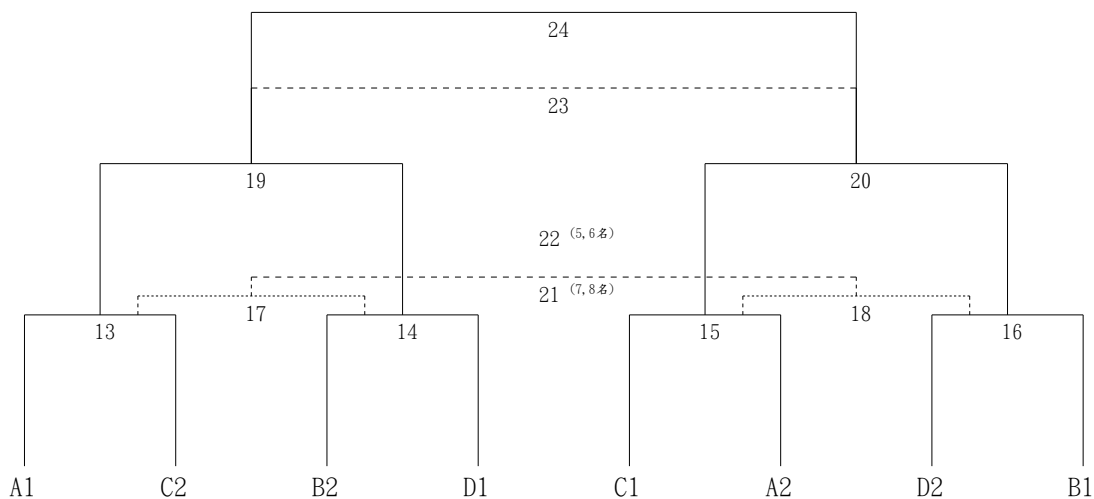

桌球社會女子組雙打賽預賽 第A組

3/22 09:50開始比

大同國小中正堂

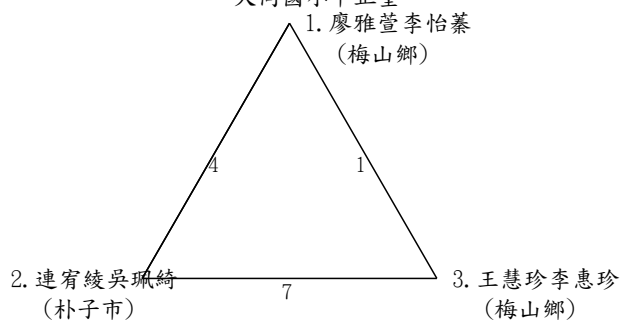

預賽 第B組

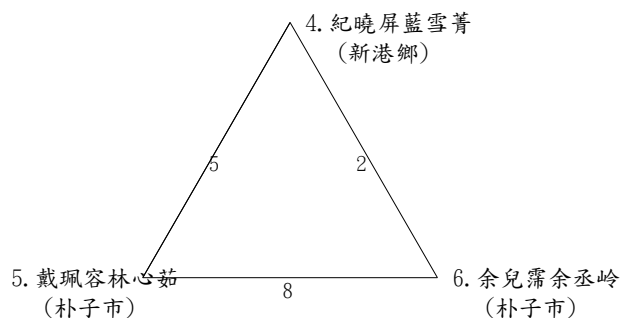

預賽 第C組

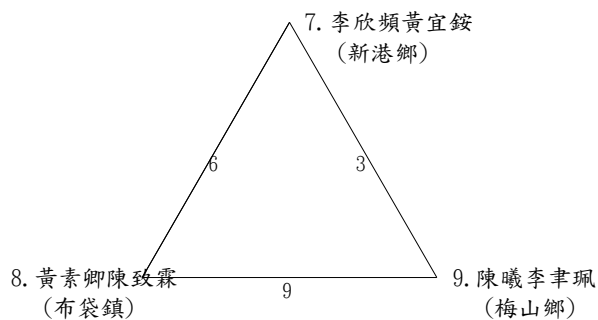

桌球社會女子組雙打賽決賽

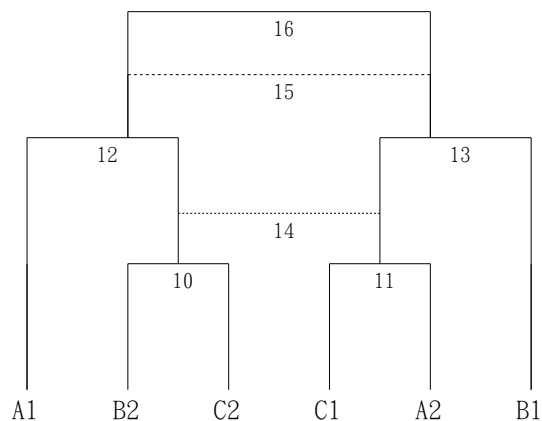

桌球國中男生組團體賽

單淘汰(2隊)

3/20 09:10開始比

大同國小中正堂

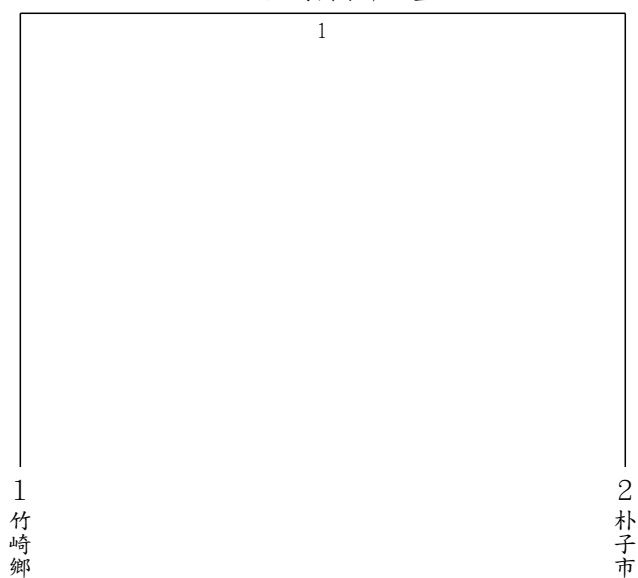

桌球國中男生組單打賽預賽 第A組

3/21 08:30開始比

大同國小中正堂

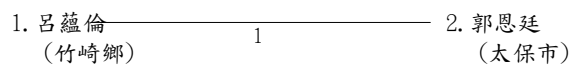

預賽 第B組

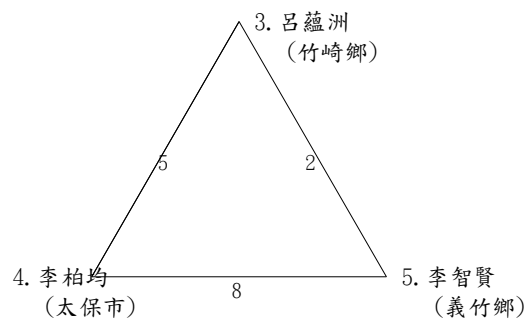

預賽 第C組

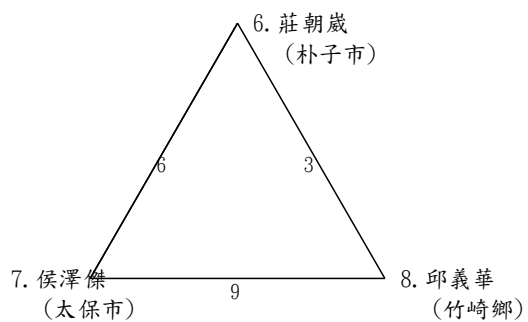

預賽 第D組

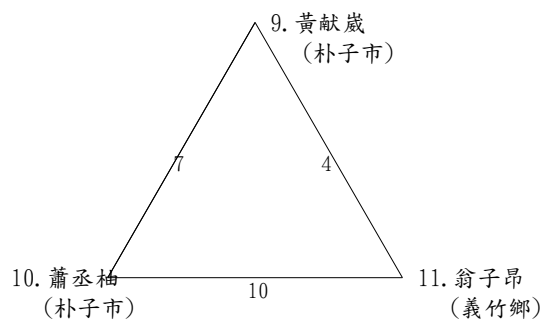

桌球國中男生組單打賽決賽

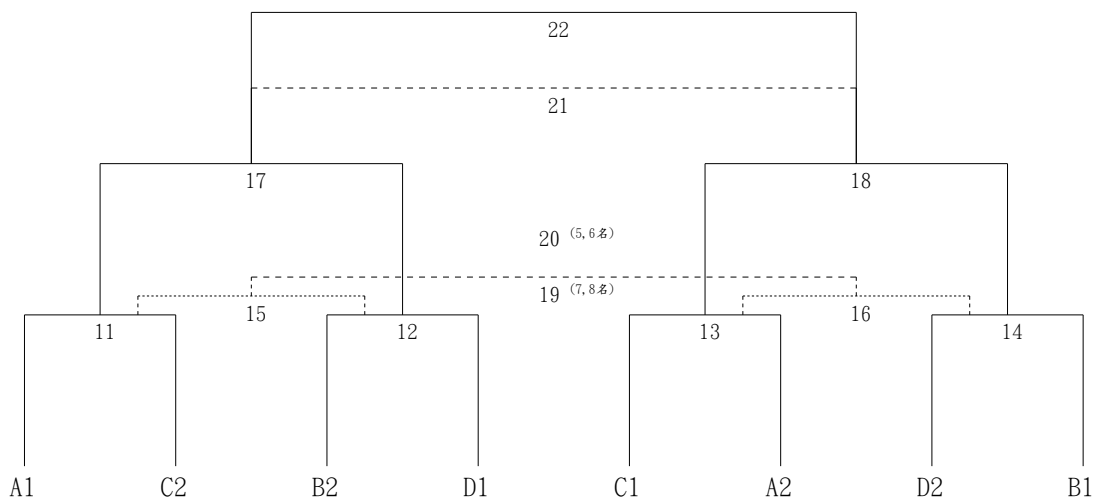

桌球國中男生組雙打賽預賽 第A組

3/20 10:30開始比

大同國小中正堂

1. 林厚霖邱珉晨
(竹崎鄉)

2. 謝宇翰鐘楷恩
(朴子市)

3. 陳承威蘇琨竣
(義竹鄉)

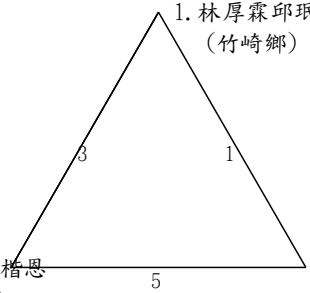

預賽 第B組

4. 何傑華丁啓祐
(竹崎鄉)

5. 許竑鈞高亨通
(竹崎鄉)

6. 江柏諺張鈞詠
(中埔鄉)

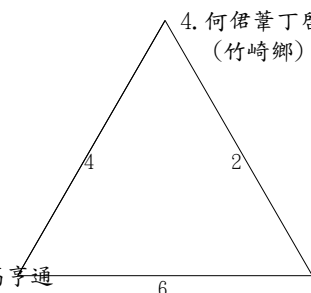

桌球國中男生組雙打賽決賽

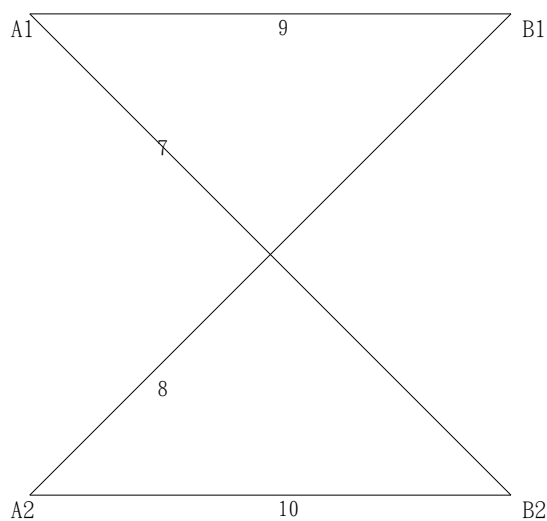

桌球國中男生組混合雙打

循環賽(3組)

3/20 13:10開始比

大同國小中正堂

1. 方俊凱黃靖恩
(朴子市)

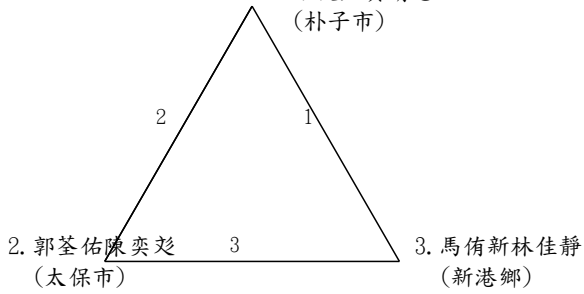

桌球國中女生組團體賽

循環賽(3隊)

3/20 08:40開始比

大同國小中正堂

1. 中埔鄉

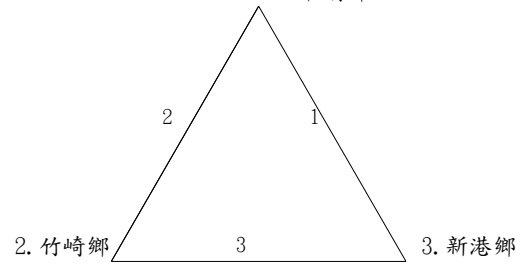

桌球國中女生組單打賽預賽 第A組

3/21 09:50開始比

大同國小中正堂

1. 方貞雯
(朴子市)

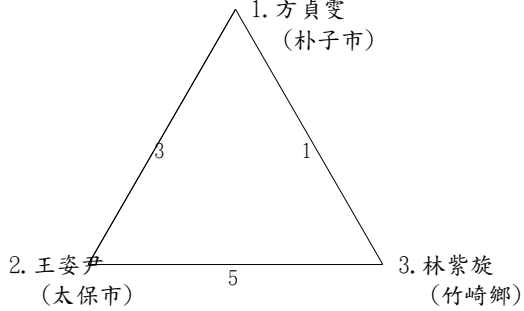

預賽 第B組

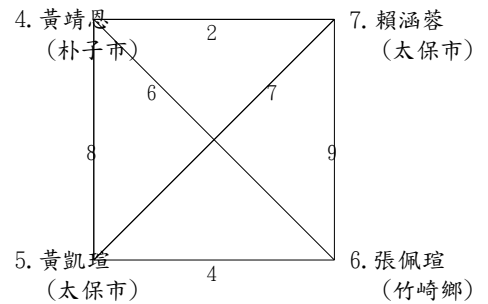

桌球國中女生組單打賽決賽

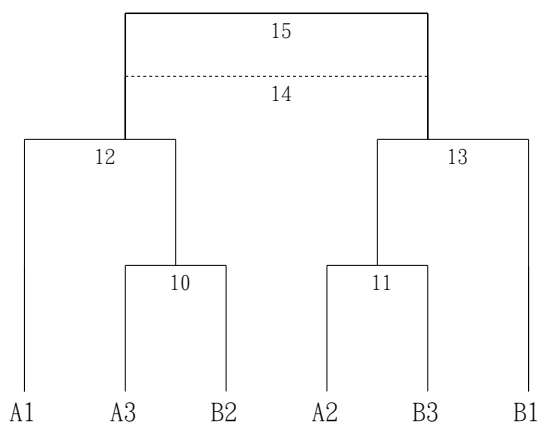

桌球國中女生組雙打賽

循環賽(4組)

3/20 10:30開始比
大同國小中正堂

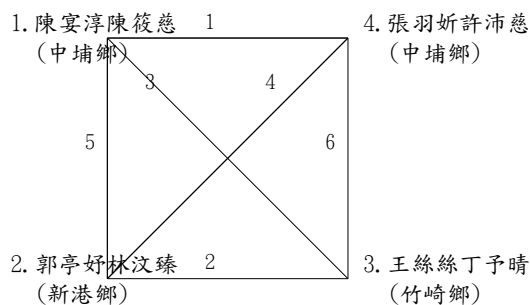

桌球國小高年級男生組團體賽

循環賽(5隊)

3/21 08:30開始比
大同國小中正堂
1. 大林鎮

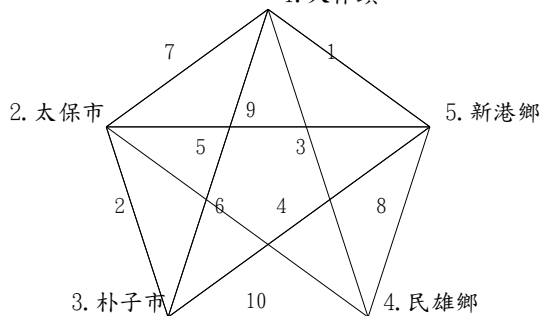

桌球國小高年級男生組單打賽預賽 第A組

3/20 08:40開始比
大同國小中正堂
1. 劉予瑞 (大林鎮)

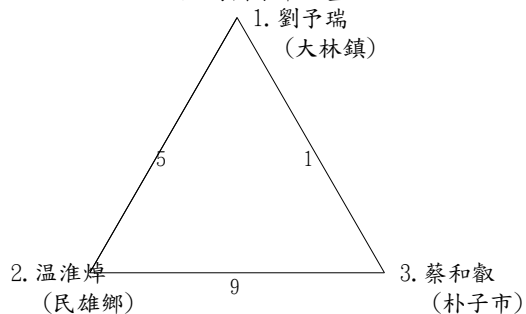

預賽 第B組

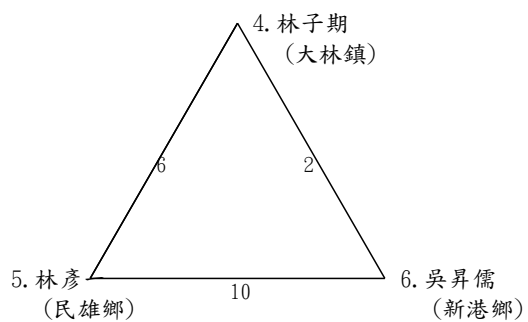

預賽 第C組

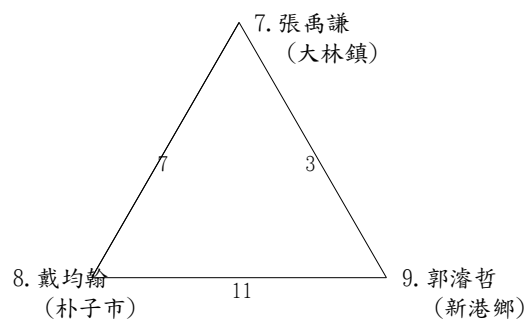

預賽 第D組

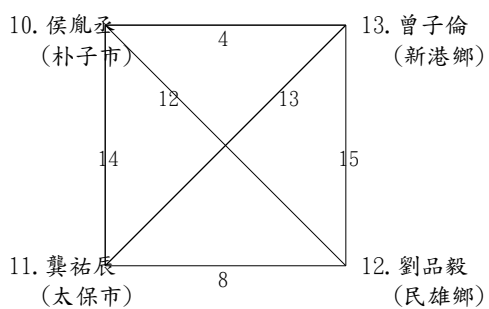

桌球國小高年級男生組單打賽決賽

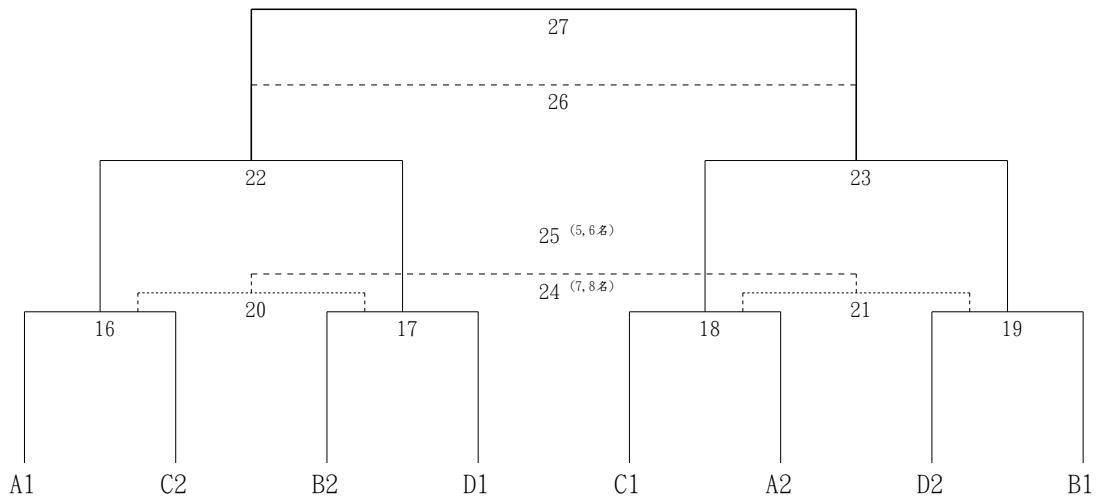

桌球國小高年級男生組雙打賽預賽 第A組

3/20 13:10開始比
大同國小中正堂

預賽 第B組

- | | | | |
|--------------------|---------------|--------------------|--------------------|
| 1. 劉奕辰黃致善
(大林鎮) | ————— 1 ————— | 2. 謝旺儒黃羿程
(民雄鄉) | |
| | ————— 2 ————— | 3. 陳甫彥陳奕睿
(大林鎮) | 4. 楊秉為黃苡宸
(朴子市) |

預賽 第C組

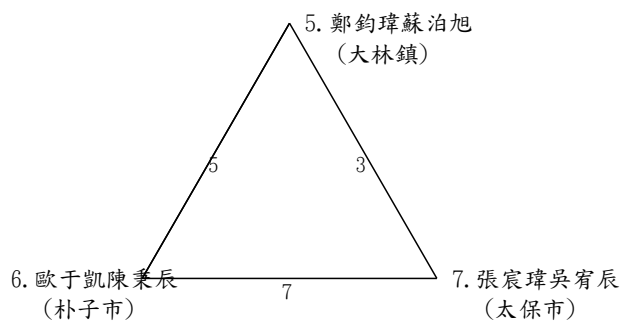

預賽 第D組

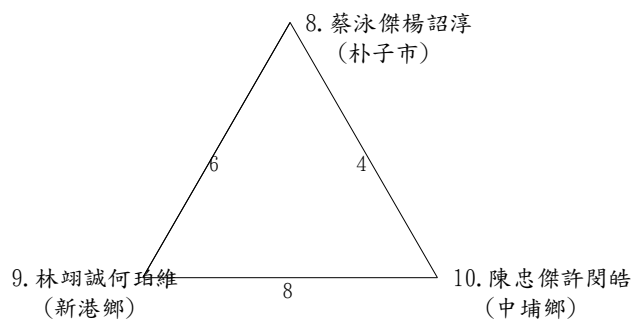

桌球國小高年級男生組雙打賽決賽

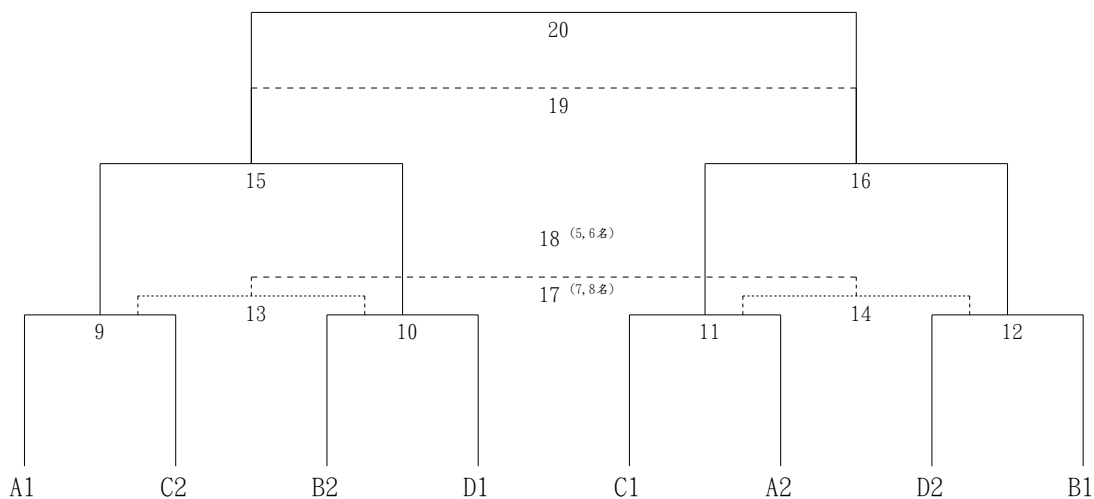

桌球國小高年級男生組混合雙打預賽 第A組

3/20 13:10開始比

大同國小中正堂

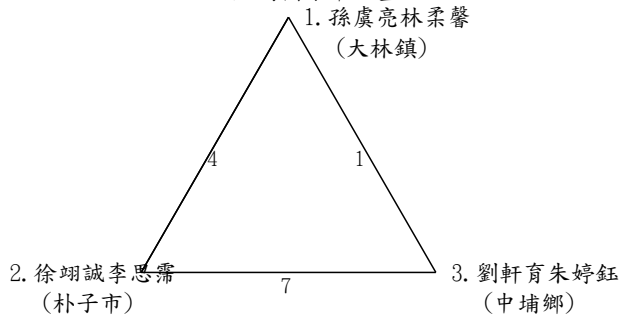

預賽 第B組

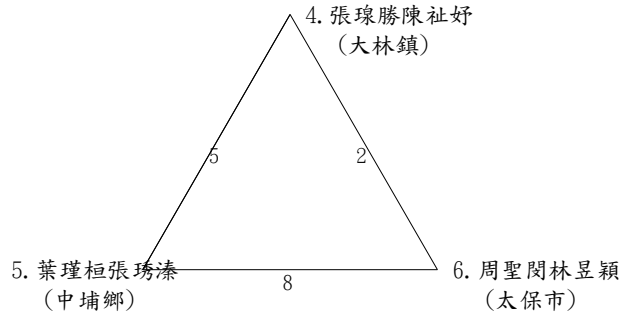

預賽 第C組

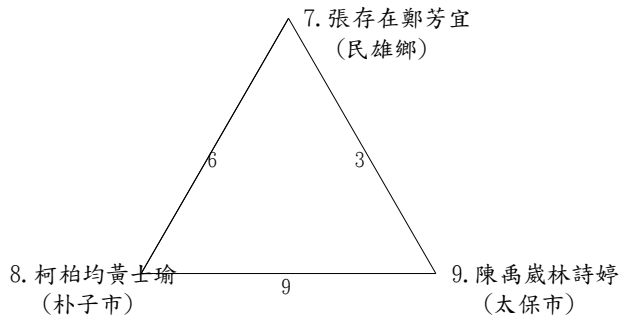

桌球國小高年級男生組混合雙打決賽

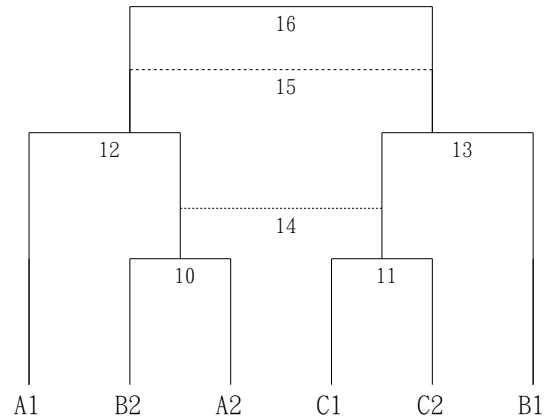

桌球國小高年級女生組團體賽預賽 第A組

3/21 08:30開始比

大同國小中正堂

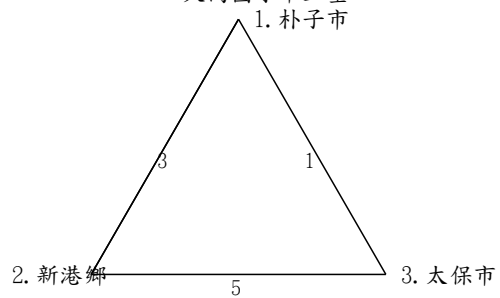

預賽 第B組

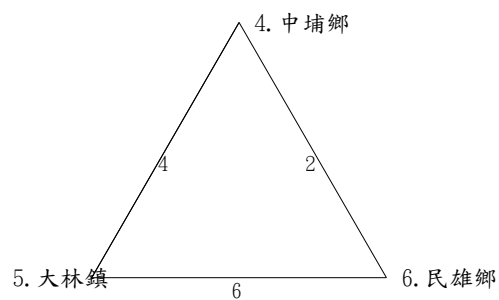

桌球國小高年級女生組團體賽決賽

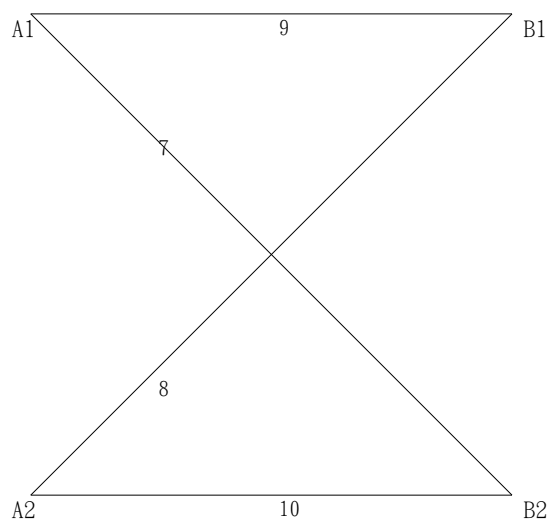

桌球國小高年級女生組單打賽預賽 第A組

3/20 09:10開始比

大同國小中正堂

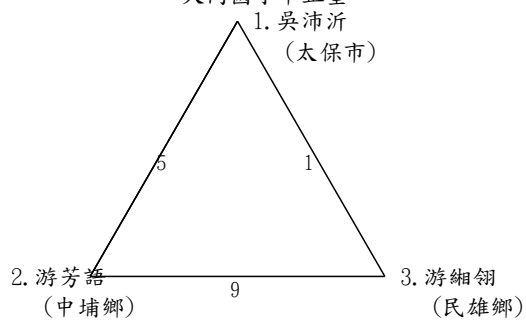

預賽 第B組

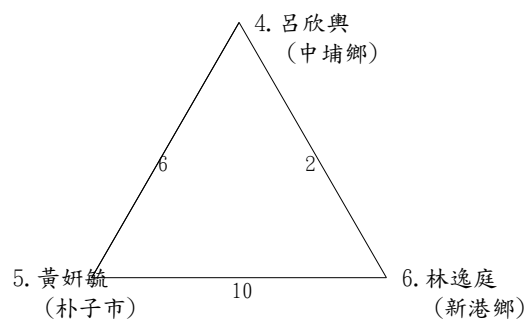

預賽 第C組

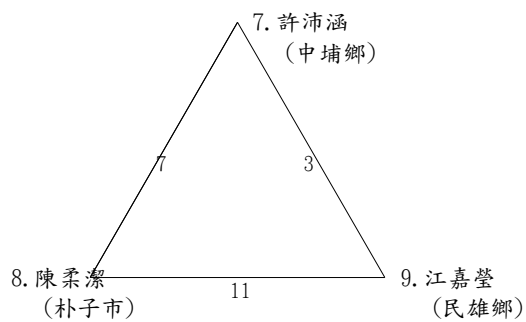

預賽 第D組

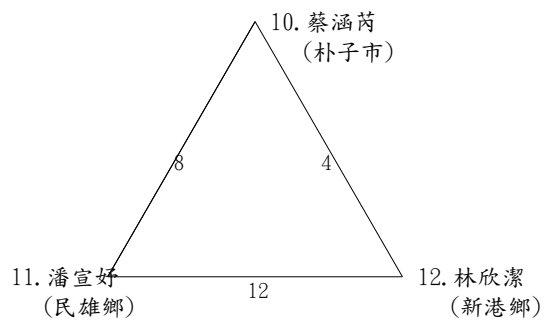

桌球國小高年級女生組單打賽決賽

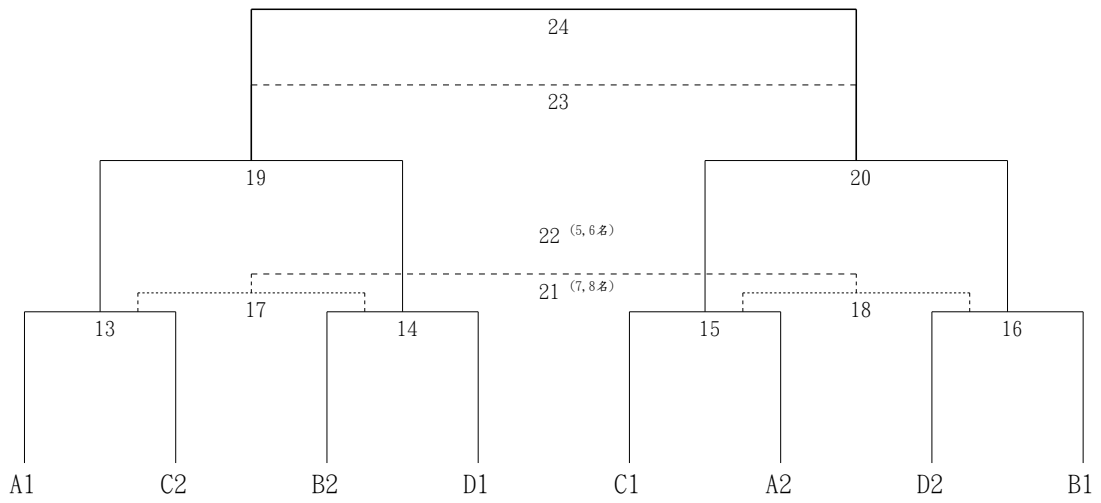

桌球國小高年級女生組雙打賽

循環賽(5組)

3/20 13:10開始比

大同國小中正堂

1. 呂吟薰何依青
(中埔鄉)

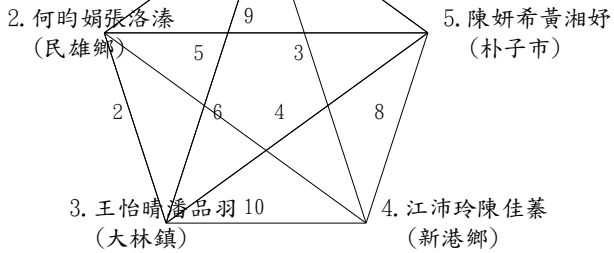

桌球國小中年級男生組團體賽

循環賽(3隊)

3/22 08:20開始比

大同國小中正堂

1. 朴子市

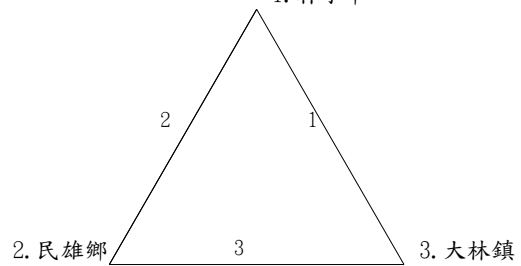

桌球國小中年級男生組單打賽預賽 第A組

3/22 13:20開始比

大同國小中正堂

預賽 第B組

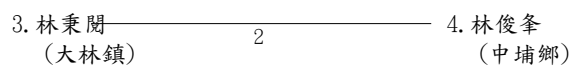
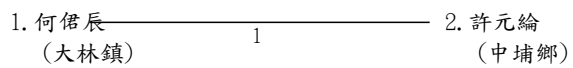

預賽 第C組

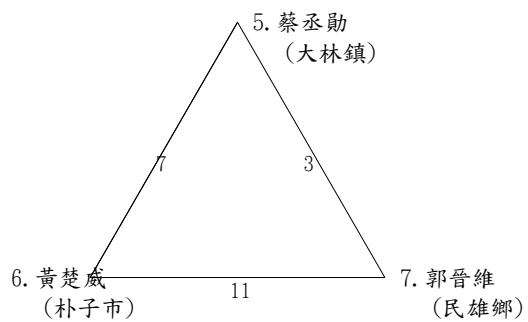

預賽 第D組

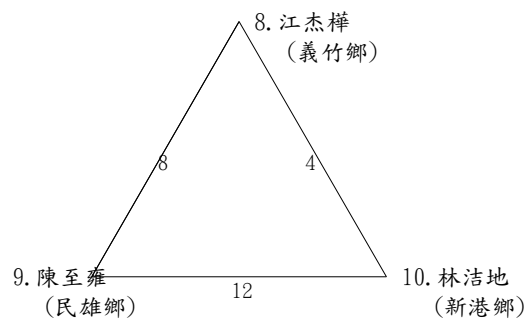

預賽 第E組

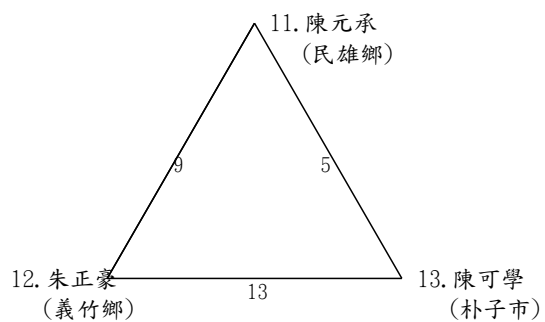

預賽 第F組

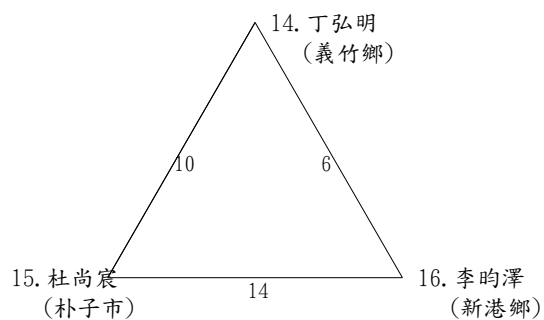

桌球國小中年級男生組單打賽決賽

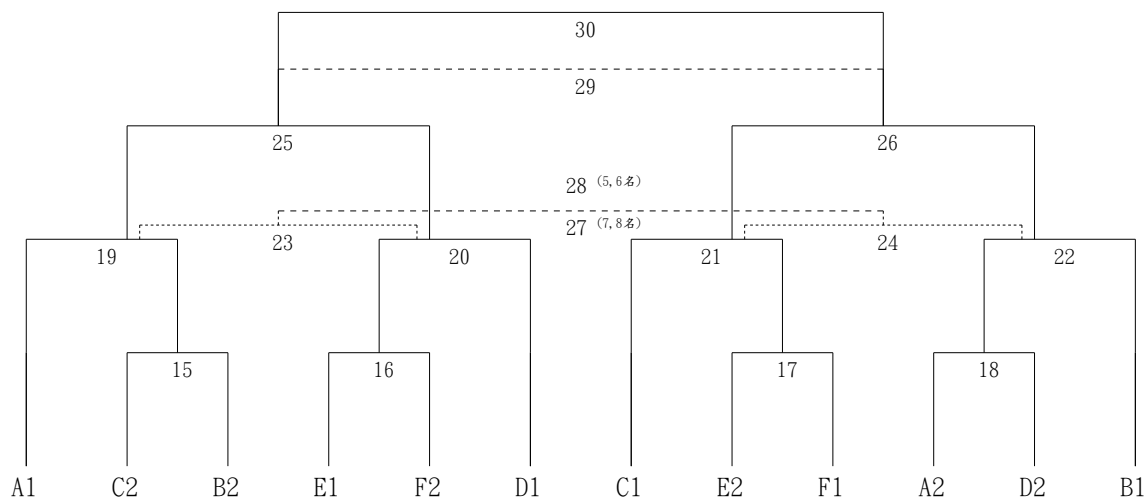

桌球國小中年級男生組雙打賽預賽 第A組

3/21 12:10開始比
大同國小中正堂

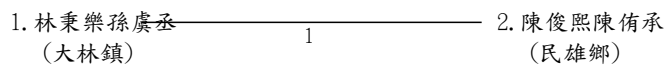

預賽 第B組

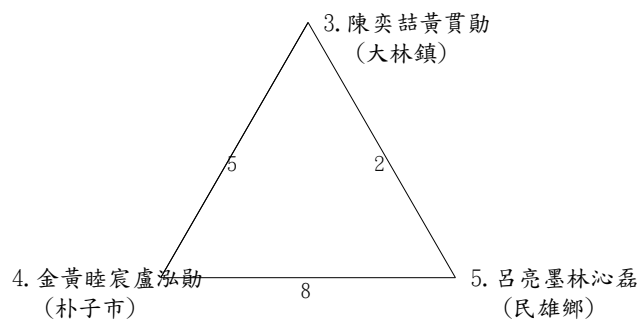

預賽 第C組

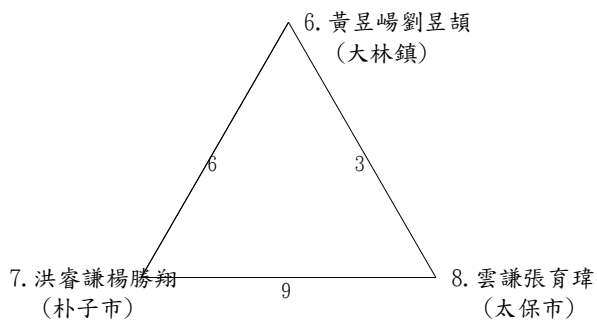

預賽 第D組

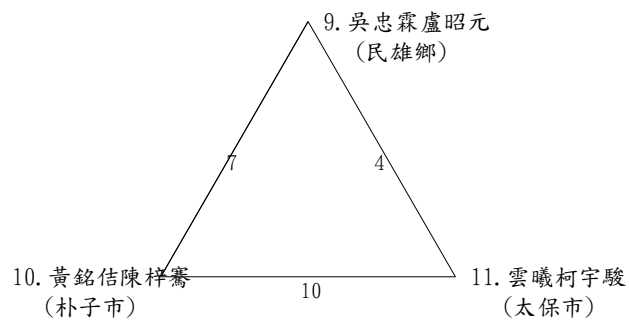

桌球國小中年級男生組雙打賽決賽

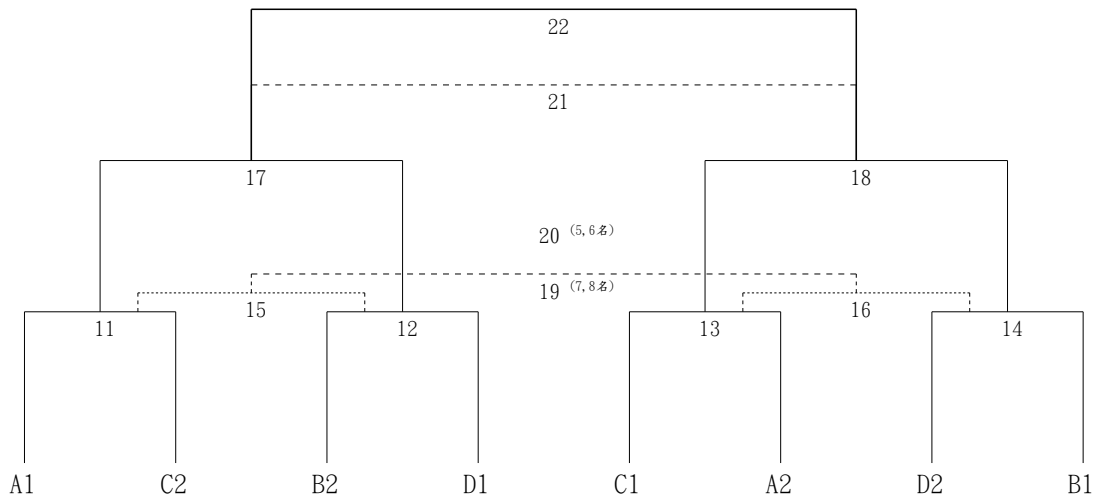

桌球國小中年級男生組混合雙打
單淘汰(2組)

3/21 14:20開始比
大同國小中正堂

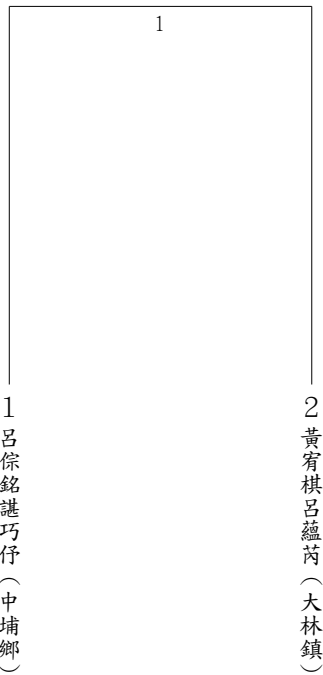

桌球國小中年級女生組團體賽
循環賽(5隊)

3/21 08:30開始比
大同國小中正堂

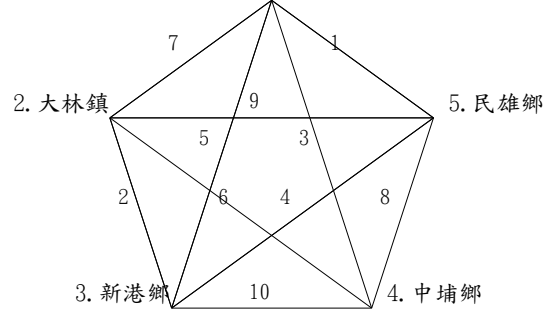

桌球國小中年級女生組單打賽預賽 第A組

3/22 13:20開始比

大同國小中正堂

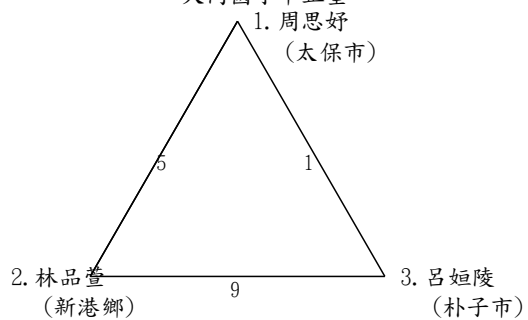

預賽 第B組

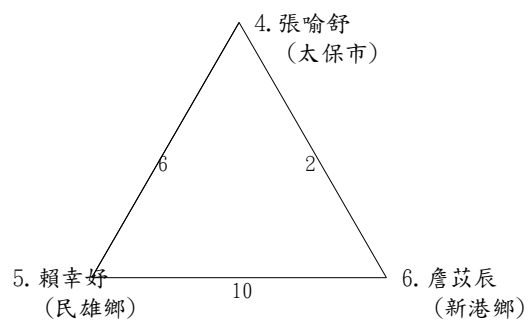

預賽 第C組

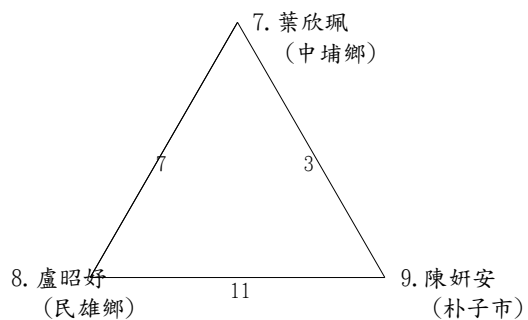

預賽 第D組

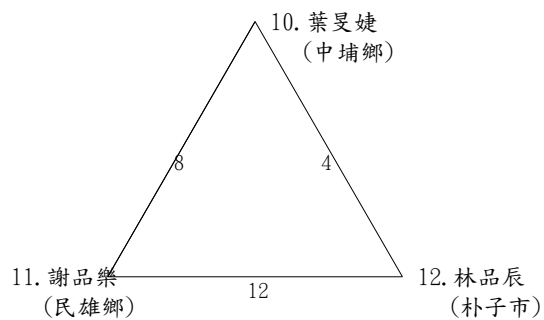

桌球國小中年級女生組單打賽決賽

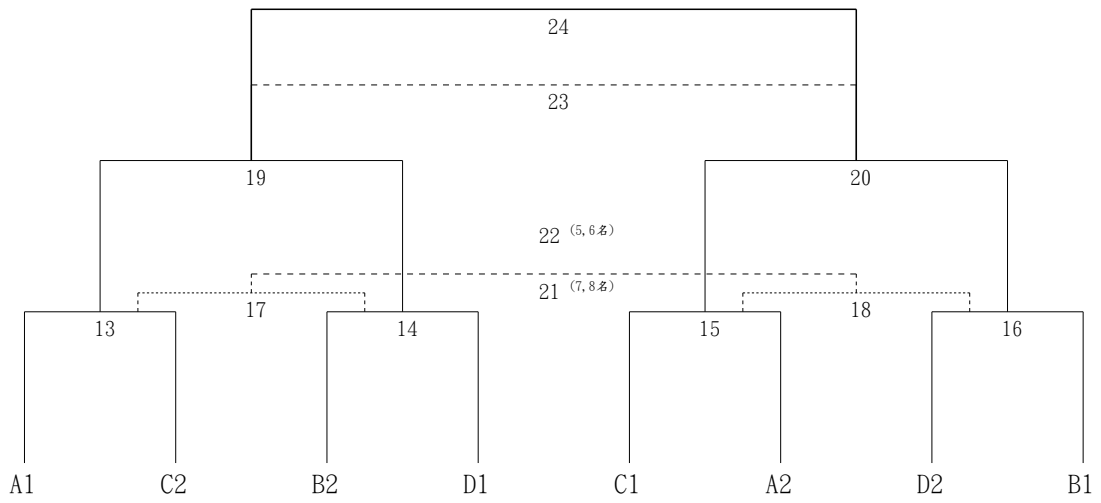

桌球國小中年級女生組雙打賽預賽 第A組

3/21 12:10開始比

大同國小中正堂

- 1. 黃宥禎陳郁琇 (大林鎮)

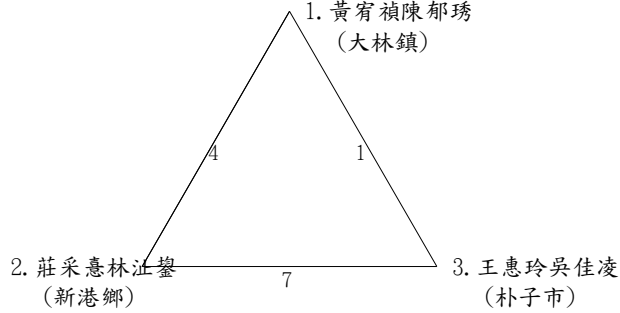

預賽 第B組

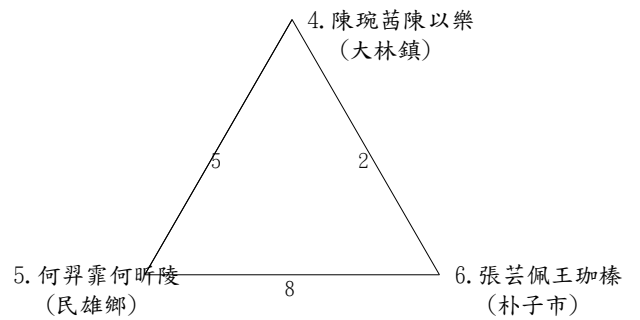

預賽 第C組

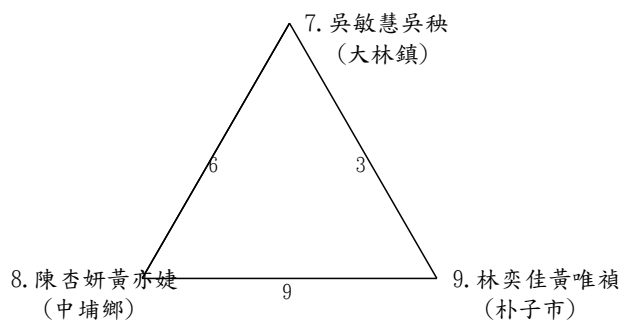

桌球國小中年級女生組雙打賽決賽

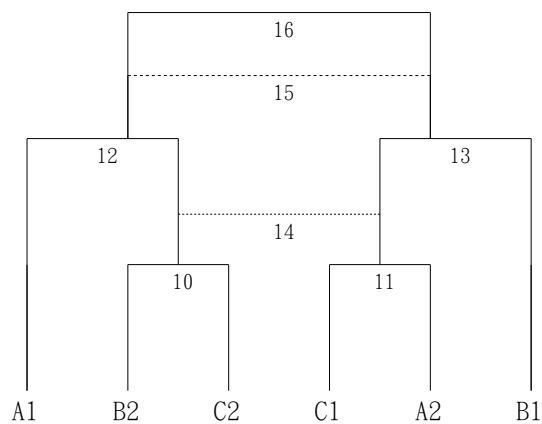

嘉義縣 113 年全縣運動會【羽球】技術手冊

第一條 比賽時間：中華民國 113 年 3 月 20 日(星期三) 3 月 23 日(星期六)。

第二條 比賽地點：大林國小

第三條 競賽項目

一、社會男子組：團體賽、單打賽、雙打賽

二、社會女子組：團體賽、單打賽、雙打賽

三、國中男生組：團體賽、單打賽、雙打賽

四、國中女生組：團體賽、單打賽、雙打賽

五、國小男生組：團體賽、單打賽、雙打賽

六、國小女生組：團體賽、單打賽、雙打賽

第二條 選手參賽年齡：依總則第四條規定辦理。

第三條 報名人數規定：

一、每單位限男、女各一隊參加，單打、雙打可報三人(組)社會組團體賽每隊註冊選手以九人為限，國小、中組團體賽每隊註冊選手以六人為限。

二、社會組每人最多參加 2 項，個人組單、雙打不得重複報名。

國小、中組至多選擇參加 2 項(例如：團體賽與單打賽、或團體賽與雙打賽、或單打賽與雙打賽)

第六條 比賽制度：視報名隊伍多寡決定。

第七條 比賽計分方法：

一、國小、中團體賽排點順序以三點：單、雙、單。社會組：雙、雙、雙

二、團體、個人賽均採 25 分一局不加分決勝負，13 分交換場地。

第八條 比賽細則：

一、團體賽均採三場二勝制。

二、團體賽不得兼點，順序不得調換。

三、比賽日程抽籤排定後，不得請求更改。

四、參賽選手逾比賽時間五分鐘不出場者，以棄權論。

五、每隊出場名單不能有輪空之情事，否則輪空該組及以下各組均以零分計算。

六、不服從裁判之判決及不遵守大會規定者，得取消其比賽資格。

七、為免除冒名頂替，各組球員於出賽時，務請攜帶選手證件，如提不出證件或證件不符者，以棄權論。

第九條 羽球錦標依總則第七條規定辦理。

第十條 比賽規則：採用中華羽協公佈之最新羽球規則及章程。

名次判別：

循環賽：

- (1)勝隊得三分，和局各得一分，敗隊得零分，不加時賽，以積分多寡判定之。
- (2)如兩隊積分相同時以勝隊為優；如兩隊比賽為和局，如兩隊比賽為和局，以該循環中勝負球數之差判別之，如勝負球數之差相等時以負球數少者為先，再相同時以勝球數多者為先，如再相等則抽籤決定之，棄權球隊之成績不列入以上判別方式計算。
- (3)如兩隊以上積分相同時，以該循環中積分相同之球隊勝負球數之差判別之，如勝負球數之差相等，以負球數少者為先，再相同時以勝球數多者為先，如再相等則抽籤決定之。
- (4)棄權球隊之成績不列入以上判別方式計算。

競賽裁判人員

羽球

審判委員召集人 凌煒量

審判委員 莊政道 謝金能 黃東富 吳萬田

裁判長 林勝漢

副裁判長 尤建順

裁判 龔孟弦 陳俊達 簡國柱 古嘉弘 陳名揚 郭心怡 鄭宏麟 黃奕仁 翁世超
蔡偉裕 江忠哲 李榮仁 陳譽承 方振宇 江穎錡 田晏齊 楊瑞立 吳堃齊
陳緯彬 鄭之鈞 伍奧斯定 張峻賓 郭曜齊 蕭智臨 黃偉翔 林桓毅 宋茹婷
李姿愉 陳亮延 徐齊廷 張芳嘉 戴華珉 施宣禾 羅禮均 黃耀榆 凌照珈

羽球隊職員名單

社會男子組

(1) 大林鎮

教練：張韻茹 馮于庭 隊長：0901006曹宏裕

隊員：0901001林立仁 0901002曾奕豪 0901003李佳原 0901004高振傑 0901007蔡宜良
0901005黃翊碩

(2) 中埔鄉

領隊：陳柏麟 教練：黃東富 張韻茹 林秀延 管理：翁世超

隊長：0901008王威舜

隊員：0901011陳建志 0901010何晉豪 0901014陳佑星 0901009陳宥宇 0901013黃俞荏
0901012黃子耀 0901015林永成 0901016何晉傑

(3) 竹崎鄉

領隊：賴宗德 教練：林宏哲 楊智充 卓子斌 管理：沈季芬

隊長：0901025林宏哲

隊員：0901017洪鯤鵬 0901018陳弘恩 0901019邱奕璋 0901020簡致偉 0901021吳正群
0901022簡于棠 0901023洪鯤鼎 0901024游明智 0901026蔡駿博 0901027洪健智
0901028黃宥鈞

社會女子組

(1) 大林鎮

教練：張韻茹 馮于庭 隊長：0902001張芸菁

隊員：0902002李雅暄

(2) 竹崎鄉

領隊：邱怡超 教練：林宏哲 廖健智 王細芬 管理：施凱芃

隊長：0902003楊子賢

隊員：0902004李柔盈 0902005江姵臻 0902006蕭逸寧 0902007劉心琳 0902008李依盈
0902009劉庭妤 0902010蔡昀庭 0902011薛伊涵 0902012謝佳蕙

國中男生組

(1) 大林鎮

領隊：簡淑玲 教練：張韻茹 管理：魏慶儀 隊長：0903001林聖憲

隊員：0903002陳俊任 0903003彭偉恩 0903004謝皇廷 0903005劉泓廷 0903006鄧安佑
0903007王承浩 0903008吳秉灃

(2) 竹崎鄉

教練：林宗翰 隊長：0903018蘇嘉彥

隊員：0903009陳柏君 0903010郭柏祐 0903011王念禾 0903012廖仕凱 0903013陳居楷
0903014林學成 0903015何佰恩 0903016劉嘉峻 0903017陳永育

(3) 水上鄉

領隊：黃雪惠 教練：王鈺晶 管理：黃國芳 隊長：0903019李和謙

(4) 新港鄉

領隊：林婉鈴 教練：陳佑昌 涂嘉博 隊長：0903020張宇廷

隊員：0903021許家程 0903022賴毅鎣 0903023何柳嶧 0903024侯博云 0903025顏偉博
0903026陳信義

(5) 太保市

領隊：張家碩 教練：邱登鎰 丁毅銘 翁小梅

隊員：0903027陳禹翔 0903028黃晨睿 0903029洪詠盛

國中女生組

(1) 大林鎮

領隊：簡淑玲 教練：張韻茹 管理：魏慶儀 隊長：0904001林佳佳

隊員：0904002陳宣彤

(2) 竹崎鄉

教練：林宗翰 隊長：0904003曾于真

隊員：0904004蕭逸寧 0904005王絲絲 0904006丁予晴 0904007林紫旋 0904008張佩瑄

國小男生組

(1) 大林鎮

領隊：謝金能 教練：莊正得 管理：陳名揚 隊長：0905001盧奕勳

隊員：0905002范哲豪 0905003陳彥宇 0905004吳和澄 0905005劉恩承 0905006簡靖洋
0905007陳芄叡 0905008李宥晨 0905009吳岱宥 0905010傅柏棟

(2) 中埔鄉

領隊：蔡淑玲 教練：吳明政 洪清忠 劉嘉裕 管理：顏維春

隊長：0905011湯凱麟

隊員：0905012呂居祐 0905013林秀璋 0905014翁晨祐 0905015沈喆堯 0905016張政峰
0905017龐呈洋 0905018馬岳璿 0905019蔡丞昀

(3) 竹崎鄉

領隊：陳威良 教練：林宏哲 馮于庭 管理：李佳津 隊長：0905020柳熈吏

隊員：0905021劉議澤 0905022何常政 0905023劉冠辰 0905024許致愷 0905025詹鴻彥
0905026王思齊 0905027李偉豪 0905028吳翊樑

(4) 鹿草鄉

領隊：陳振興 教練：陳宏聰 管理：王朝興 隊長：0905029陳羿安

(5) 民雄鄉

領隊：蔡明昇 教練：蘇俊豪 管理：葉冠宏

隊員：0905030林睦程

(6) 新港鄉

領隊：曾志偉 教練：施喬騰 吳勝豐 管理：陳耀賢 隊長：0905031杜品毅

隊員：0905032張益晟 0905033鄭錡鴻 0905034黃宥杰 0905035袁聖彥 0905036袁聖翊
0905037林泰成 0905038顏晁皇 0905039吳翊齊

(7) 太保市

領隊：莊政道 教練：黃淑惠 施佩瑩 王朱玉 曾郁淳 管理：鄭富美

隊長：0905040許宸銘

隊員：0905041胡睿恩 0905042林泓呈 0905043鍾歲皓 0905044徐梓鉸 0905045徐璇謙
0905046王彥宇

國小女生組

(1) 大林鎮

領隊：謝金能 教練：莊正得 管理：陳名揚 隊長：0906001林沛蓁

隊員：0906002李怡瑩 0906003黃女恩喬

(2) 中埔鄉

領隊：蔡淑玲 教練：吳明政 洪清忠 顏維春 管理：劉嘉裕

隊長：0906004李立玥

隊員：0906005李立襄 0906006湯雅筑 0906007羅彩真 0906008廖孜諱 0906009李昀芊
0906010馮好瑄 0906011黃筠茜 0906012盧玥伶 0906013羅佑佑 0906014李翊璿

(3) 竹崎鄉

領隊：何旺根 教練：林宏哲 馮于庭 管理：劉德劭 隊長：0906015林育旨

隊員：0906016楊幘惠 0906017劉真妍 0906018林言柔 0906019曾楚茵 0906020詹彩心
0906021劉香奴 0906022許衣琳 0906023呂昕諭

(4) 新港鄉

領隊：黃天壽 教練：施喬騰 王維程 楊評如 管理：吳勝豐

隊長：0906024黃語恩

隊員：0906025莊岑滄 0906026侯奕瑄 0906027林羽彤 0906028郭沛慈 0906029李佩澄

(5) 太保市

領隊：莊政道 教練：陳俊雄 何蓓茹 黃瑞娟 魏憶如 管理：蔡宜政

隊長：0906030葉捷妤

隊員：0906031李沂臻 0906032蔡奕萱 0906033朱寶秀 0906034白可昀 0906035蔡曉綺
0906036葉語琬

羽球各項目名單

社會男子組

(1) 團體賽

共3隊 取1名

1. 大林鎮

0901006曹宏裕 0901007蔡宜良 0901001林立仁 0901002曾奕豪 0901003李佳原
0901005黃翊碩 0901004高振傑

2. 竹崎鄉

0901025林宏哲 0901017洪鯤鵬 0901018陳弘恩 0901019邱奕璋 0901020簡致偉
0901021吳正群 0901022簡于棠 0901023洪鯤鼎 0901024游明智

3. 中埔鄉

0901008王威舜 0901011陳建志 0901010何晉豪 0901014陳佑星 0901009陳宥宇
0901013黃俞荏 0901012黃子耀 0901015林永成 0901016何晉傑

(2) 單打賽

共9人 取7名

01. 0901003李佳原(大林鎮) 02. 0901028黃宥鈞(竹崎鄉) 03. 0901015林永成(中埔鄉)
04. 0901004高振傑(大林鎮) 05. 0901012黃子耀(中埔鄉) 06. 0901006曹宏裕(大林鎮)
07. 0901027洪健智(竹崎鄉) 08. 0901016何晉傑(中埔鄉) 09. 0901026蔡駿博(竹崎鄉)

(3) 雙打賽

共8組 取6名

01. 0901005黃翊碩0901001林立仁(大林鎮) 02. 0901009陳宥宇0901013黃俞荏(中埔鄉)
03. 0901008王威舜0901011陳建志(中埔鄉) 04. 0901017洪鯤鵬0901023洪鯤鼎(竹崎鄉)
05. 0901002曾奕豪0901007蔡宜良(大林鎮) 06. 0901019邱奕璋0901020簡致偉(竹崎鄉)
07. 0901010何晉豪0901014陳佑星(中埔鄉) 08. 0901021吳正群0901022簡于棠(竹崎鄉)

社會女子組

(1) 團體賽

參賽隊數不足，未成賽

竹崎鄉

0902003楊子賢 0902004李柔盈 0902005江佩臻 0902006蕭逸寧 0902007劉心琳
0902008李依盈 0902009劉庭好 0902010蔡昀庭 0902011薛伊涵

(2) 單打賽

共5人 取3名

01. 0902003楊子賢(竹崎鄉) 02. 0902002李雅暄(大林鎮) 03. 0902011薛伊涵(竹崎鄉)
04. 0902001張芸菁(大林鎮) 05. 0902006蕭逸寧(竹崎鄉)

(3) 雙打賽

共3組 取1名

01. 0902007劉心琳0902008李依盈(竹崎鄉) 02. 0902004李柔盈0902005江佩臻(竹崎鄉)
03. 0902012謝佳蕙0902010蔡昶庭(竹崎鄉)

國中男生組

(1) 團體賽

參賽隊數不足，未成賽

竹崎鄉

- 0903018蘇嘉彥 0903009陳柏君 0903012廖仕凱 0903010郭柏祐 0903013陳居楷
0903011王念禾

(2) 單打賽

共13人 取8名

01. 0903020張宇廷(新港鄉) 02. 0903008吳秉灃(大林鎮) 03. 0903010郭柏祐(竹崎鄉)
04. 0903021許家程(新港鄉) 05. 0903002陳俊任(大林鎮) 06. 0903028黃晨睿(太保市)
07. 0903018蘇嘉彥(竹崎鄉) 08. 0903001林聖憲(大林鎮) 09. 0903027陳禹翔(太保市)
10. 0903019李和謙(水上鄉) 11. 0903009陳柏君(竹崎鄉) 12. 0903029洪詠盛(太保市)
13. 0903024侯博云(新港鄉)

(3) 雙打賽

共9組 取7名

01. 0903005劉泓廷0903003彭偉恩(大林鎮) 02. 0903016劉嘉峻0903017陳永育(竹崎鄉)
03. 0903022賴毅濤0903023何柳嶧(新港鄉) 04. 0903001林聖憲0903004謝皇廷(大林鎮)
05. 0903026陳信義0903025顏偉博(新港鄉) 06. 0903014林學成0903015何佰恩(竹崎鄉)
07. 0903020張宇廷0903021許家程(新港鄉) 08. 0903012廖仕凱0903013陳居楷(竹崎鄉)
09. 0903006鄧安佑0903007王承浩(大林鎮)

國中女生組

(1) 團體賽

參賽隊數不足，未成賽

竹崎鄉

0904003曾于真 0904004蕭逸寧 0904005王絲絲 0904006丁予晴 0904007林紫旋

(2) 單打賽

共5人 取3名

01. 0904003曾于真(竹崎鄉) 02. 0904008張佩瑄(竹崎鄉) 03. 0904002陳宣彤(大林鎮)

04. 0904001林佳佳(大林鎮) 05. 0904004蕭逸寧(竹崎鄉)

(3) 雙打賽

共3組 取1名

01. 0904002陳宣彤0904001林佳佳(大林鎮) 02. 0904007林紫旋0904008張佩瑄(竹崎鄉)

03. 0904005王絲絲0904006丁予晴(竹崎鄉)

國小男生組

(1) 團體賽

共4隊 取2名

1. 新港鄉

0905031杜品毅 0905032張益晟 0905033鄭錡鴻 0905035袁聖彥 0905036袁聖翊

0905037林泰成

2. 大林鎮

0905001盧奕勳 0905002范哲豪 0905003陳彥宇 0905004吳和澄 0905005劉恩承

0905006簡靖洋

3. 中埔鄉

0905019蔡丞昀 0905013林秀璋 0905015沈喆堯 0905012呂居祐 0905014翁晨祐

0905011湯凱麟

4. 竹崎鄉

0905020柳燻吏 0905021劉議澤 0905022何常政 0905023劉冠辰 0905024許致愷

0905025詹鴻彥

(2) 單打賽

共17人 取8名

01. 0905007陳芄叡(大林鎮) 02. 0905040許宸銘(太保市) 03. 0905023劉冠辰(竹崎鄉)

04. 0905018馬岳璿(中埔鄉) 05. 0905029陳羿安(鹿草鄉) 06. 0905001盧奕勳(大林鎮)

07. 0905030林睦程(民雄鄉) 08. 0905011湯凱麟(中埔鄉) 09. 0905032張益晟(新港鄉)

10. 0905004吳和澄(大林鎮) 11. 0905033鄭錡鴻(新港鄉) 12. 0905024許致愷(竹崎鄉)

13. 0905036袁聖翊(新港鄉) 14. 0905014翁晨祐(中埔鄉) 15. 0905041胡睿恩(太保市)

16. 0905021劉議澤(竹崎鄉) 17. 0905042林泓呈(太保市)

(3) 雙打賽

共15組 取8名

01. 0905027李偉豪0905028吳翊樑(竹崎鄉) 02. 0905031杜品毅0905035袁聖彥(新港鄉)
03. 0905005劉恩承0905010傅柏棣(大林鎮) 04. 0905026王思齊0905025詹鴻彥(竹崎鄉)
05. 0905037林泰成0905034黃宥杰(新港鄉) 06. 0905016張政峰0905017龐呈洋(中埔鄉)
07. 0905041胡睿恩0905042林泓呈(太保市) 08. 0905044徐梓鉸0905043鍾歲皓(太保市)
09. 0905039吳翊齊0905038顏晁皇(新港鄉) 10. 0905045徐樞謙0905046王彥宇(太保市)
11. 0905008李宥晨0905009吳岱宥(大林鎮) 12. 0905020柳燦吏0905022何常政(竹崎鄉)
13. 0905013林秀璋0905015沈喆堯(中埔鄉) 14. 0905002范哲豪0905003陳彥宇(大林鎮)
15. 0905012呂居祐0905019蔡丞昀(中埔鄉)

國小女生組

(1) 團體賽

共3隊 取1名

1. 新港鄉

0906026侯奕瑄 0906027林羽彤 0906028郭沛慈 0906025莊岑滄

2. 中埔鄉

0906004李立玥 0906006湯雅筑 0906008廖孜諦 0906005李立襄 0906007羅彩真
0906009李昀芊

3. 竹崎鄉

0906015林育旨 0906016楊幘惠 0906017劉真妍 0906018林言柔 0906019曾楚茵
0906020詹彩心

(2) 單打賽

共14人 取8名

01. 0906003黃女恩喬(大林鎮) 02. 0906023呂昕諭(竹崎鄉) 03. 0906005李立襄(中埔鄉)
04. 0906029李佩澄(新港鄉) 05. 0906001林沛蓁(大林鎮) 06. 0906024黃語恩(新港鄉)
07. 0906010馮好瑄(中埔鄉) 08. 0906002李怡瑩(大林鎮) 09. 0906030葉捷妤(太保市)
10. 0906017劉真妍(竹崎鄉) 11. 0906031李沂臻(太保市) 12. 0906004李立玥(中埔鄉)
13. 0906032蔡奕萱(太保市) 14. 0906019曾楚茵(竹崎鄉)

(3) 雙打賽

共13組 取8名

01. 0906024黃語恩0906029李佩澄(新港鄉) 02. 0906030葉捷妤0906031李沂臻(太保市)
03. 0906013羅佑佑0906014李翊瑄(中埔鄉) 04. 0906001林沛蓁0906003黃女恩喬(大林鎮)
05. 0906033朱寶秀0906034白可昀(太保市) 06. 0906008廖孜諦0906009李昀芊(中埔鄉)
07. 0906020詹彩心0906016楊幘惠(竹崎鄉) 08. 0906026侯奕瑄0906025莊岑滄(新港鄉)
09. 0906018林言柔0906015林育旨(竹崎鄉) 10. 0906006湯雅筑0906007羅彩真(中埔鄉)

11. 0906027林羽彤0906028郭沛慈(新港鄉) 12. 0906035蔡曉綺0906036葉語璇(太保市)
13. 0906021劉香姣0906022許衣琳(竹崎鄉)

羽球社會男子組單打賽

單淘汰(9人)

113/03/20~23

大林國小

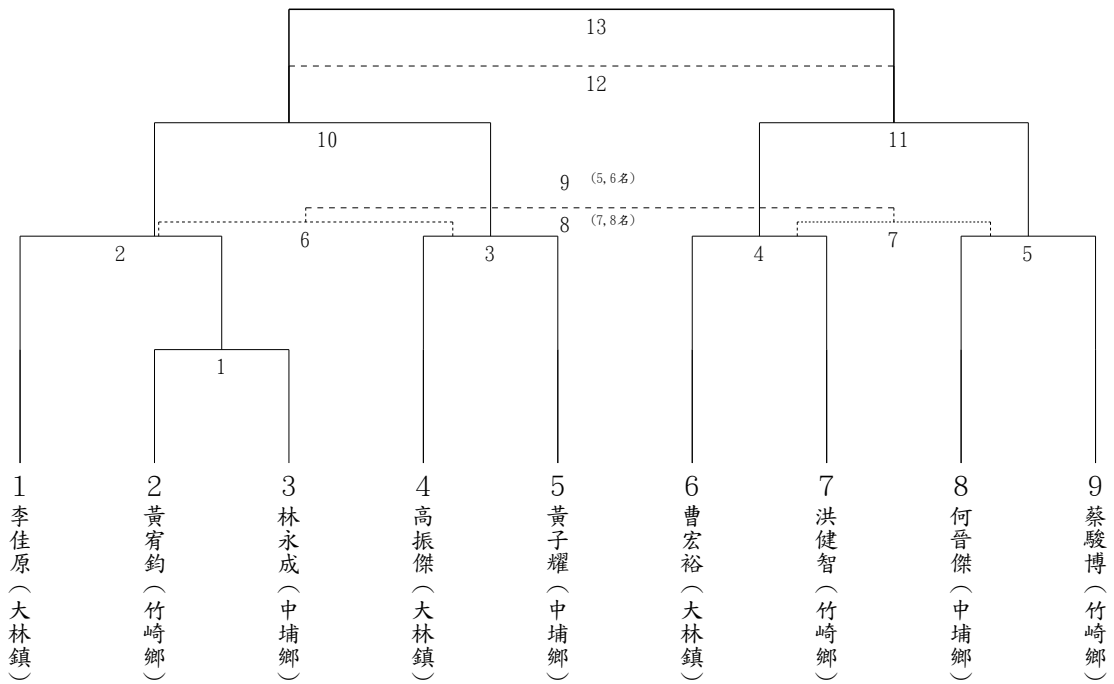

羽球社會男子組雙打賽

單淘汰(8組)

113/03/20~23

大林國小

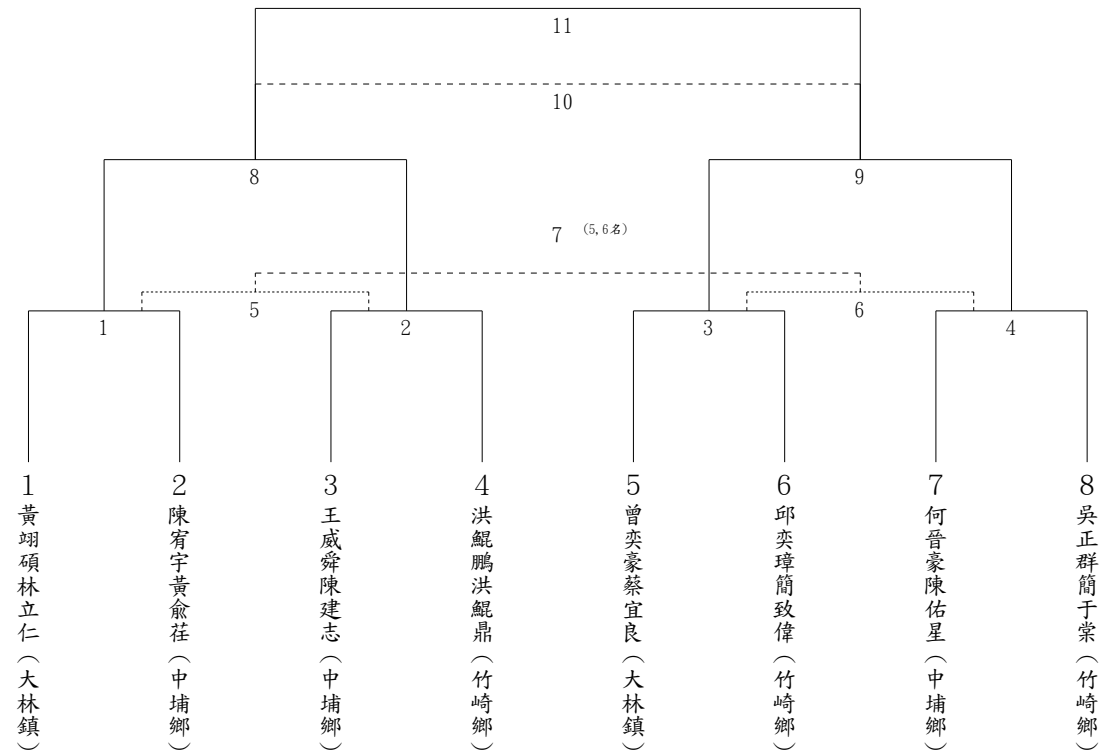

羽球社會男子組團體賽

循環賽(3隊)

113/03/20~23

大林國小

1. 大林鎮

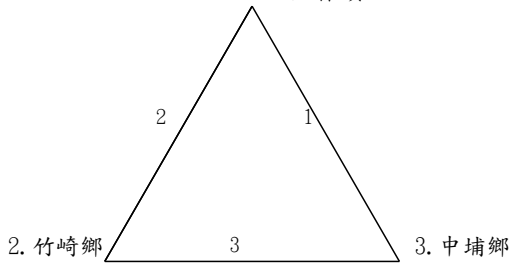

羽球社會女子組雙打賽

循環賽(3組)

113/03/20~23

大林國小

1. 劉心琳李依盈
(竹崎鄉)

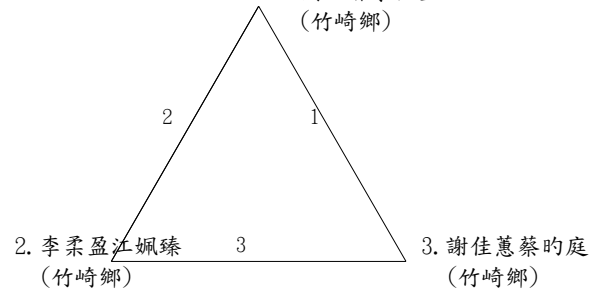

羽球社會女子組單打賽

單淘汰(5人)

113/03/20~23

大林國小

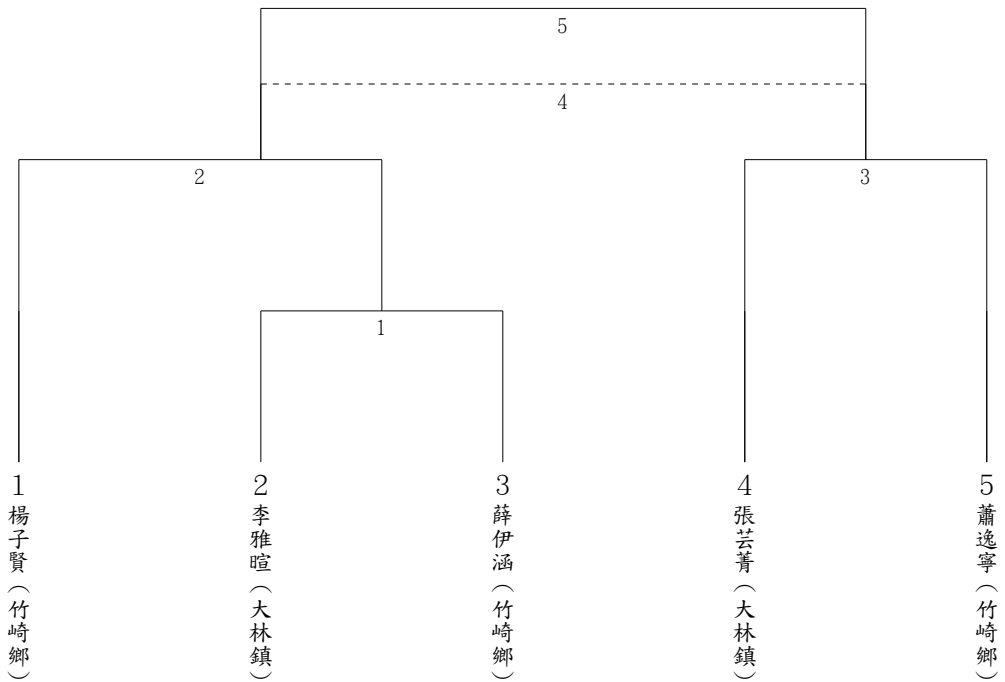

羽球國中男生組單打賽

單淘汰(13人)

113/03/20~23

大林國小

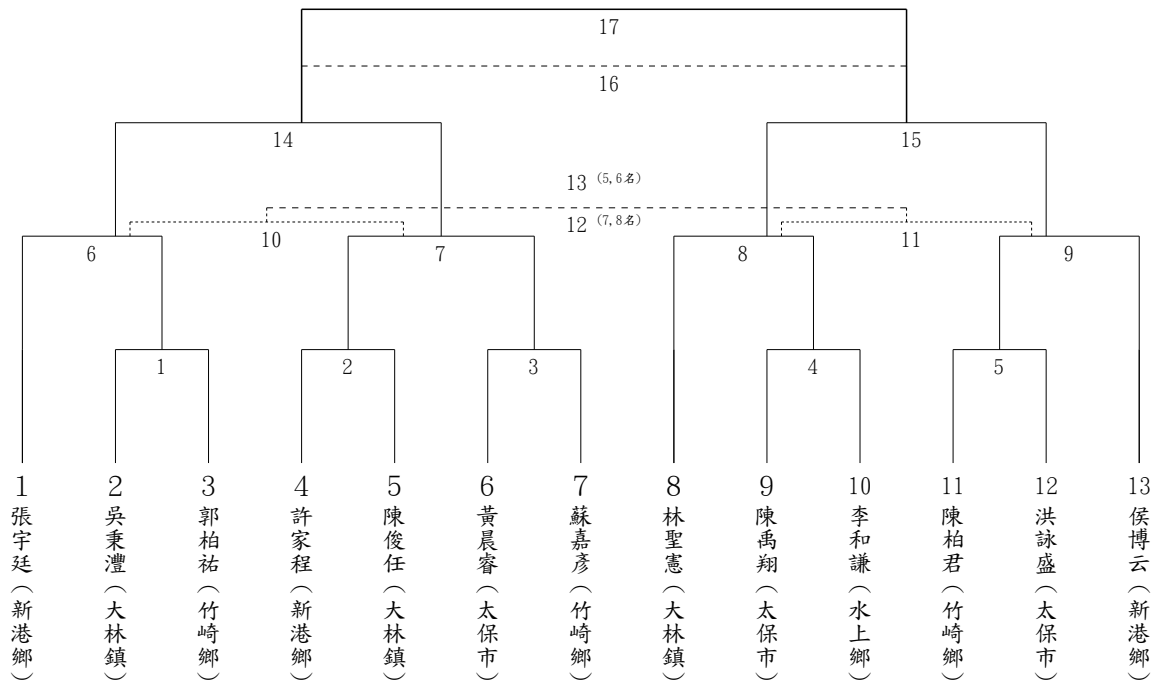

羽球國中男生組雙打賽

單淘汰(9組)

113/03/20~23

大林國小

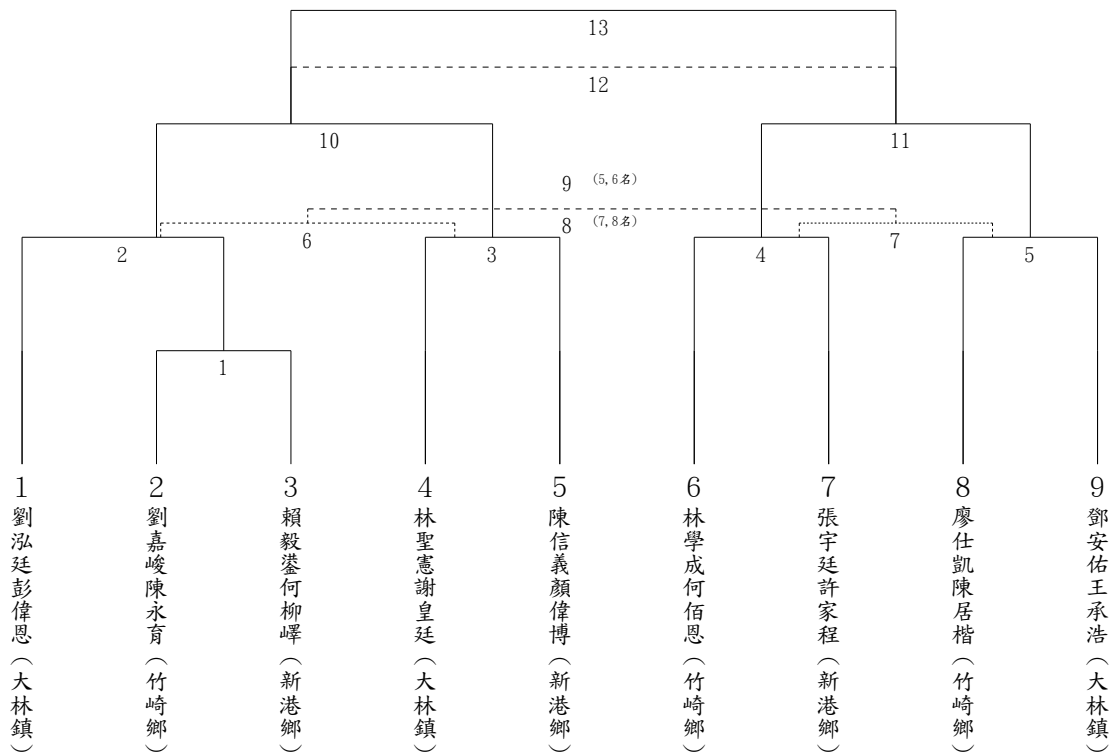

羽球國中女生組單打賽
單淘汰(5人)

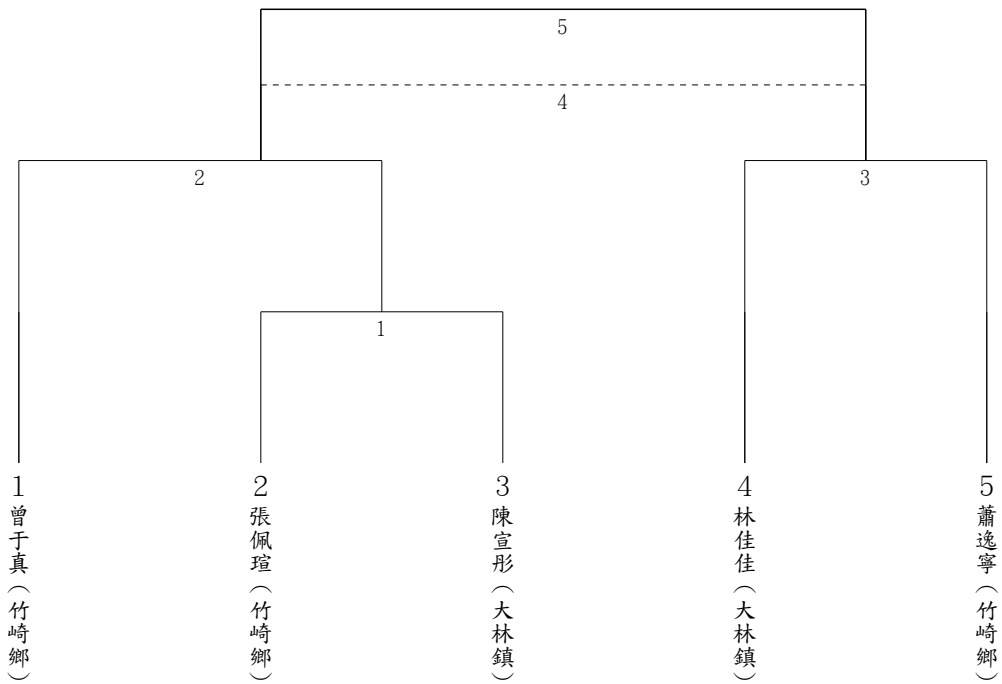

羽球國中女生組雙打賽
循環賽(3組)

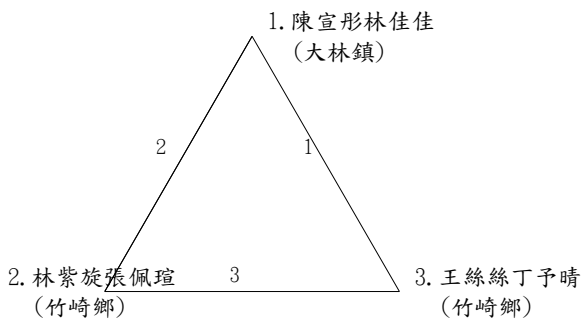

羽球國小男生組團體賽
循環賽(4隊)

113/03/20~23
大林國小

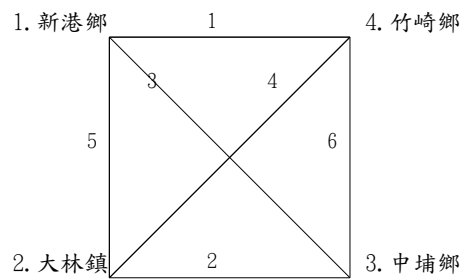

羽球國小男生組單打賽

單淘汰(17人)

113/03/20~23

大林國小

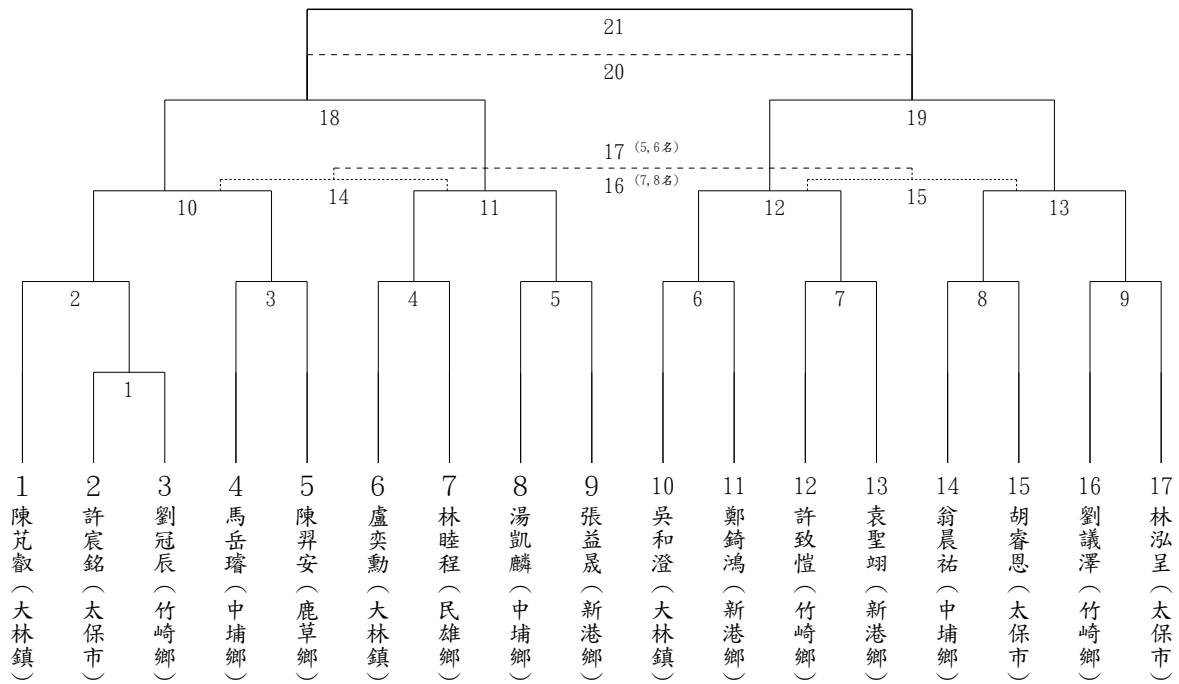

羽球國小男生組雙打賽

單淘汰(15組)

113/03/20~23

大林國小

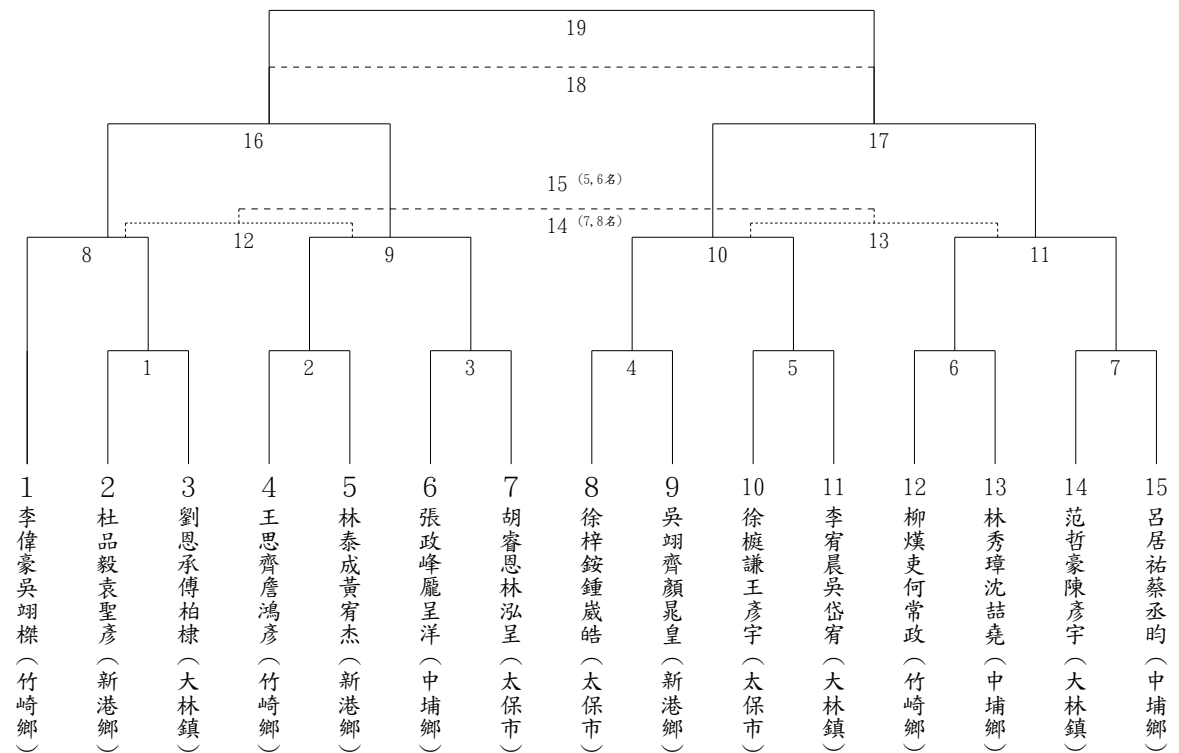

羽球國小女生組單打賽

單淘汰(14人)

113/03/20~23

大林國小

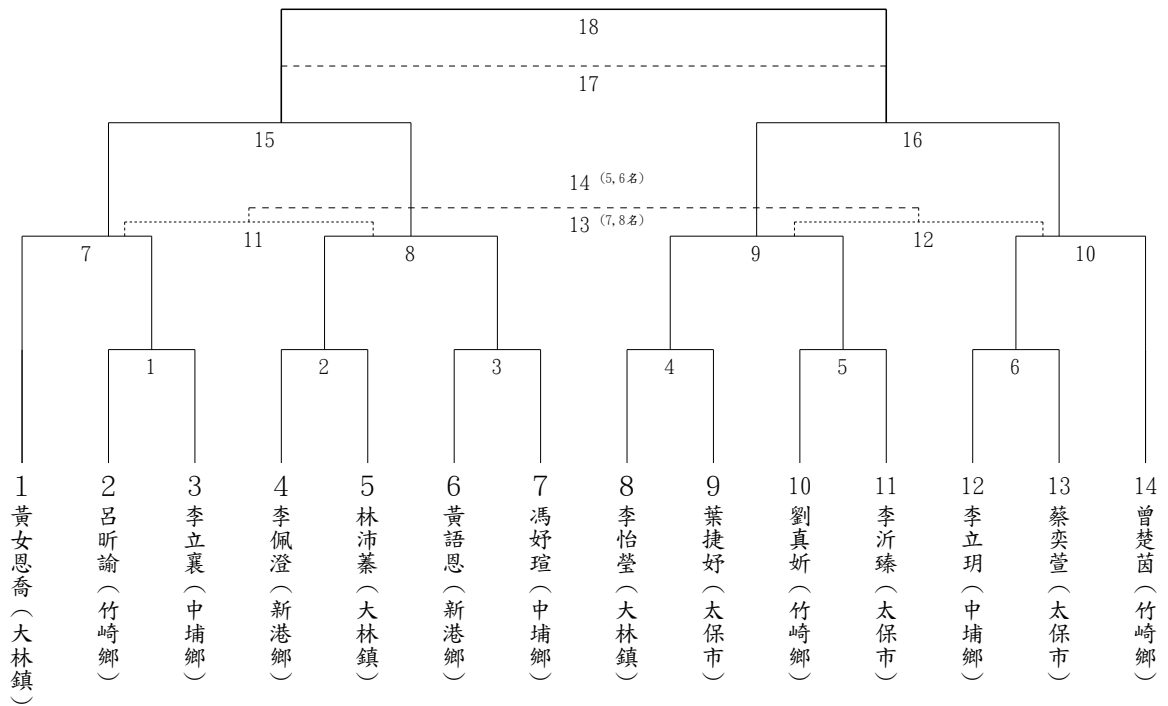

羽球國小女生組雙打賽

單淘汰(13組)

113/03/20~23

大林國小

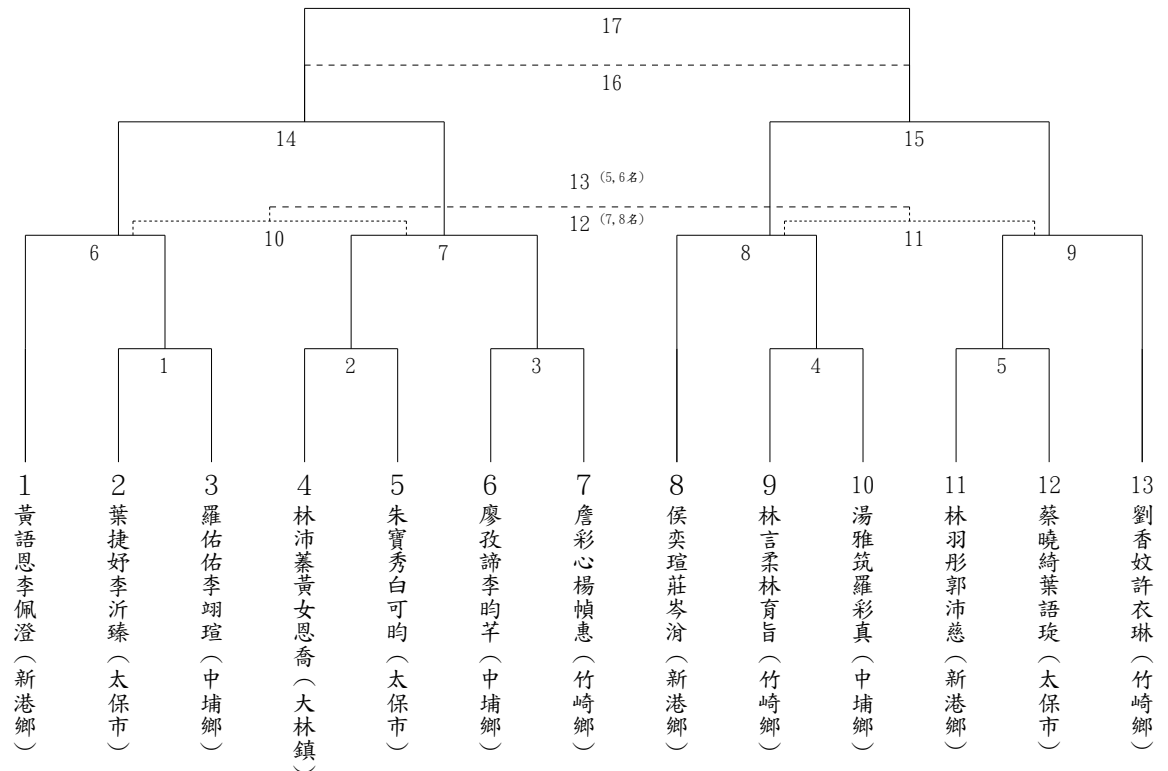

羽球國小女生組團體賽

循環賽(3隊)

113/03/20~23

大林國小

1. 新港鄉

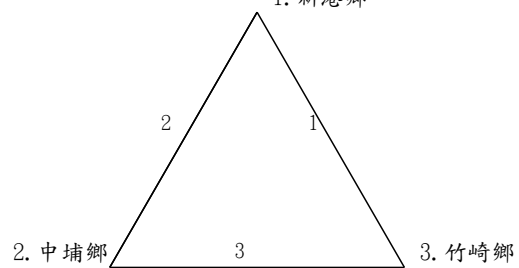

羽球賽程表

社會男子組團體賽

113/03/20~23 大林國小3

日期	時間	場地	場次	選手/單位(1)	選手/單位(2)
3/23	10:00		1	1 大林鎮	3 中埔鄉
3/23	10:40		2	1 大林鎮	2 竹崎鄉
3/23	11:20		3	2 竹崎鄉	3 中埔鄉

社會男子組單打賽

113/03/20~23 大林國小13

日期	時間	場地	場次	選手/單位(1)	選手/單位(2)
3/23	12:00		1	2 黃宥鈞(竹崎鄉)	3 林永成(中埔鄉)
3/23	12:20		2	1 李佳原(大林鎮)	1勝
3/23	12:40		3	4 高振傑(大林鎮)	5 黃子耀(中埔鄉)
3/23	12:40		4	6 曹宏裕(大林鎮)	7 洪健智(竹崎鄉)
3/23	12:40		5	8 何晉傑(中埔鄉)	9 蔡駿博(竹崎鄉)
3/23	13:20		6	2敗	3敗
3/23	13:20		7	4敗	5敗
3/23	14:00		8	6敗	7敗
3/23	14:20		9	6勝	7勝
3/23	13:40		10	2勝	3勝
3/23	13:40		11	4勝	5勝
3/23	14:20		12	10敗	11敗
3/23	14:20		13	10勝	11勝

社會男子組雙打賽

113/03/20~23 大林國小11

日期	時間	場地	場次	選手/單位(1)	選手/單位(2)
3/23	12:00		1	1 黃翊碩林立仁(大林鎮)	2 陳宥宇黃俞荏(中埔鄉)
3/23	12:00		2	3 王威舜陳建志(中埔鄉)	4 洪鯤鵬洪鯤鼎(竹崎鄉)
3/23	12:20		3	5 曾奕豪蔡宜良(大林鎮)	6 邱奕璋簡致偉(竹崎鄉)
3/23	12:20		4	7 何晉豪陳佑星(中埔鄉)	8 吳正群簡于棠(竹崎鄉)
3/23	13:00		5	1敗	2敗
3/23	13:00		6	3敗	4敗

日期	時間	場地	場次	選手/單位(1)	選手/單位(2)
3/23	13:40		7	5勝	6勝
3/23	13:00		8	1勝	2勝
3/23	13:20		9	3勝	4勝
3/23	14:00		10	8敗	9敗
3/23	14:00		11	8勝	9勝

社會女子組單打賽

113/03/20~23 大林國小5

日期	時間	場地	場次	選手/單位(1)	選手/單位(2)
3/23	10:20		1	2 李雅暄(大林鎮)	3 薛伊涵(竹崎鄉)
3/23	11:00		2	1 楊子賢(竹崎鄉)	1勝
3/23	11:00		3	4 張芸菁(大林鎮)	5 蕭逸寧(竹崎鄉)
3/23	11:40		4	2敗	3敗
3/23	11:40		5	2勝	3勝

社會女子組雙打賽

113/03/20~23 大林國小3

日期	時間	場地	場次	選手/單位(1)	選手/單位(2)
3/23	10:20		1	1 劉心琳李依盈(竹崎鄉)	3 謝佳蕙蔡昀庭(竹崎鄉)
3/23	11:00		2	1 劉心琳李依盈(竹崎鄉)	2 李柔盈江珮臻(竹崎鄉)
3/23	11:40		3	2 李柔盈江珮臻(竹崎鄉)	3 謝佳蕙蔡昀庭(竹崎鄉)

國中男生組單打賽

113/03/20~23 大林國小17

日期	時間	場地	場次	選手/單位(1)	選手/單位(2)
3/22	10:00		1	2 吳秉澧(大林鎮)	3 郭柏祐(竹崎鄉)
3/22	10:20		2	4 許家程(新港鄉)	5 陳俊任(大林鎮)
3/22	10:20		3	6 黃晨睿(太保市)	7 蘇嘉彥(竹崎鄉)
3/22	10:20		4	9 陳禹翔(太保市)	10 李和謙(水上鄉)
3/22	10:40		5	11 陳柏君(竹崎鄉)	12 洪詠盛(太保市)
3/22	11:20		6	1 張宇廷(新港鄉)	1勝
3/22	11:20		7	2勝	3勝

日期	時間	場地	場次	選手/單位(1)	選手/單位(2)
3/22	11:40		8	8 林聖憲(大林鎮)	4勝
3/22	11:40		9	9勝	13 侯博云(新港鄉)
3/22	12:40		10	6敗	7敗
3/22	12:40		11	8敗	9敗
3/22	13:40		12	10敗	11敗
3/22	13:40		13	10勝	11勝
3/22	12:40		14	6勝	7勝
3/22	13:00		15	8勝	9勝
3/22	14:00		16	14敗	15敗
3/22	13:40		17	14勝	15勝

國中男生組雙打賽

113/03/20~23 大林國小13

日期	時間	場地	場次	選手/單位(1)	選手/單位(2)
3/22	10:00		1	2 劉嘉峻陳永育(竹崎鄉)	3 賴毅濛何柳嶧(新港鄉)
3/22	10:40		2	1 劉泓廷彭偉恩(大林鎮)	1勝
3/22	11:00		3	4 林聖憲謝皇廷(大林鎮)	5 陳信義顏偉博(新港鄉)
3/22	11:00		4	6 林學成何佰恩(竹崎鄉)	7 張宇廷許家程(新港鄉)
3/22	11:00		5	8 廖仕凱陳居楷(竹崎鄉)	9 鄧安佑王承浩(大林鎮)
3/22	12:00		6	2敗	3敗
3/22	12:00		7	4敗	5敗
3/22	13:20		8	6敗	7敗
3/22	13:20		9	6勝	7勝
3/22	12:20		10	2勝	3勝
3/22	12:20		11	4勝	5勝
3/22	13:20		12	10敗	11敗
3/22	13:40		13	10勝	11勝

國中女生組單打賽

5

日期	時間	場地	場次	選手/單位(1)	選手/單位(2)
3/22	10:40		1	2 張佩瑄(竹崎鄉)	3 陳宣彤(大林鎮)
3/22	11:40		2	1 曾于真(竹崎鄉)	1勝

日期	時間	場地	場次	選手/單位(1)	選手/單位(2)
3/22	12:00		3	4 林佳佳(大林鎮)	5 蕭逸寧(竹崎鄉)
3/22	13:00		4	2敗	3敗
3/22	13:00		5	2勝	3勝

國中女生組雙打賽

3

日期	時間	場地	場次	選手/單位(1)	選手/單位(2)
3/22	10:00		1	1 陳宣彤林佳佳(大林鎮)	3 王絲絲丁予晴(竹崎鄉)
3/22	11:20		2	1 陳宣彤林佳佳(大林鎮)	2 林紫旋張佩瑄(竹崎鄉)
3/22	12:20		3	2 林紫旋張佩瑄(竹崎鄉)	3 王絲絲丁予晴(竹崎鄉)

國小男生組團體賽

113/03/20~23 大林國小6

日期	時間	場地	場次	選手/單位(1)	選手/單位(2)
3/20	10:00		1	1 新港鄉	4 竹崎鄉
3/20	10:00		2	2 大林鎮	3 中埔鄉
3/20	11:00		3	1 新港鄉	3 中埔鄉
3/20	11:00		4	2 大林鎮	4 竹崎鄉
3/20	12:00		5	1 新港鄉	2 大林鎮
3/20	12:00		6	3 中埔鄉	4 竹崎鄉

國小男生組單打賽

113/03/20~23 大林國小22

日期	時間	場地	場次	選手/單位(1)	選手/單位(2)
3/20	12:20		1	2 許宸銘(太保市)	3 劉冠辰(竹崎鄉)
3/20	13:20		2	1 陳芄叡(大林鎮)	1勝
3/20	13:20		3	4 馬岳璿(中埔鄉)	5 陳羿安(鹿草鄉)
3/20	13:20		4	6 盧奕勳(大林鎮)	7 林睦程(民雄鄉)
3/20	13:40		5	8 湯凱麟(中埔鄉)	9 張益晟(新港鄉)
3/20	13:40		6	10 吳和澄(大林鎮)	11 鄭錡鴻(新港鄉)
3/20	13:40		7	12 許致愷(竹崎鄉)	13 袁聖翊(新港鄉)
3/20	14:00		8	14 翁晨祐(中埔鄉)	15 胡睿恩(太保市)

日期	時間	場地	場次	選手/單位(1)	選手/單位(2)
3/20	14:00		9	16 劉議澤(竹崎鄉)	17 林泓呈(太保市)
3/21	10:00		10	2勝	3勝
3/21	10:00		11	4勝	5勝
3/21	10:00		12	6勝	7勝
3/21	10:20		13	8勝	9勝
3/21	11:40		14	10敗	11敗
3/21	11:40		15	12敗	13敗
3/21	11:40		16	14敗	15敗
3/21	13:20		16	14敗	15敗
3/21	13:40		17	14勝	15勝
3/21	12:00		18	10勝	11勝
3/21	12:00		19	12勝	13勝
3/21	13:40		20	18敗	19敗
3/21	13:40		21	18勝	19勝

國小男生組雙打賽

113/03/20~23 大林國小19

日期	時間	場地	場次	選手/單位(1)	選手/單位(2)
3/20	12:20		1	2 杜品毅袁聖彥(新港鄉)	3 劉恩承傅柏棣(大林鎮)
3/20	12:20		2	4 王思齊詹鴻彥(竹崎鄉)	5 林泰成黃宥杰(新港鄉)
3/20	12:40		3	6 龐呈洋張政峰(中埔鄉)	7 胡睿恩林泓呈(太保市)
3/20	12:40		4	8 徐梓鉸鍾崑皓(太保市)	9 吳翊齊顏晁皇(新港鄉)
3/20	12:40		5	10 徐樞謙王彥宇(太保市)	11 李宥晨吳岱宥(大林鎮)
3/20	13:00		6	12 柳燻吏何常政(竹崎鄉)	13 沈喆堯林秀璋(中埔鄉)
3/20	13:20		7	14 范哲豪陳彥宇(大林鎮)	15 蔡丞昀呂居祐(中埔鄉)
3/21	10:20		8	1 李偉豪吳翊櫟(竹崎鄉)	1勝
3/21	10:20		9	2勝	3勝
3/21	10:40		10	4勝	5勝
3/21	10:40		11	6勝	7勝
3/21	12:00		12	8敗	9敗
3/21	12:00		13	10敗	11敗
3/21	14:00		14	12敗	13敗
3/21	14:00		15	12勝	13勝
3/21	12:20		16	8勝	9勝

日期	時間	場地	場次	選手/單位(1)	選手/單位(2)
3/21	12:20		17	10勝	11勝
3/21	14:00		18	16敗	17敗
3/21	14:20		19	16勝	17勝

國小女生組團體賽

113/03/20~23 大林國小3

日期	時間	場地	場次	選手/單位(1)	選手/單位(2)
3/20	10:00		1	1 新港鄉	3 竹崎鄉
3/20	11:00		2	1 新港鄉	2 中埔鄉
3/20	12:00		3	2 中埔鄉	3 竹崎鄉

國小女生組單打賽

113/03/20~23 大林國小18

日期	時間	場地	場次	選手/單位(1)	選手/單位(2)
3/20	14:20		1	2 呂昕諭(竹崎鄉)	3 李立襄(中埔鄉)
3/20	14:20		2	4 李佩澄(新港鄉)	5 林沛蓁(大林鎮)
3/20	14:20		3	6 黃語恩(新港鄉)	7 馮妤瑄(中埔鄉)
3/20	14:40		4	8 李怡瑩(大林鎮)	9 葉捷妤(太保市)
3/20	14:40		5	10 劉真妍(竹崎鄉)	11 李沂臻(太保市)
3/20	14:20		6	12 李立玥(中埔鄉)	13 蔡奕萱(太保市)
3/21	10:40		7	1 黃女恩喬(大林鎮)	1勝
3/21	11:00		8	2勝	3勝
3/21	11:00		9	4勝	5勝
3/21	11:00		10	6勝	14 曾楚茵(竹崎鄉)
3/21	12:40		11	7敗	8敗
3/21	12:40		12	9敗	10敗
3/21	14:20		13	11敗	12敗
3/21	14:20		14	11勝	12勝
3/21	12:40		15	7勝	8勝
3/21	13:00		16	9勝	10勝
3/21	14:40		17	15敗	16敗
3/21	14:40		18	15勝	16勝

國小女生組雙打賽

113/03/20~23 大林國小17

日期	時間	場地	場次	選手/單位(1)	選手/單位(2)
3/20	15:00		1	2 李沂臻葉捷妤(太保市)	3 羅佑佑李翊瑄(中埔鄉)
3/20	15:00		2	4 林沛蓁黃女恩喬(大林鎮)	5 朱寶秀白可昀(太保市)
3/20	15:00		3	6 廖孜諦李昀芊(中埔鄉)	7 詹彩心楊愼惠(竹崎鄉)
3/20	15:20		4	9 林言柔林育旨(竹崎鄉)	10 湯雅筑羅彩真(中埔鄉)
3/20	15:20		5	11 林羽彤郭沛慈(新港鄉)	12 蔡曉綺葉語璇(太保市)
3/21	11:20		6	1 黃語恩李佩澄(新港鄉)	1勝
3/21	11:20		7	2勝	3勝
3/21	11:20		8	8 侯奕瑄莊岑涓(新港鄉)	4勝
3/21	11:20		9	5勝	13 劉香蚊許衣琳(竹崎鄉)
3/21	13:00		10	6敗	7敗
3/21	13:00		11	8敗	9敗
3/20	14:40		12	10敗	11敗
3/21	15:00		13	10勝	11勝
3/21	13:20		14	6勝	7勝
3/21	13:20		15	8勝	9勝
3/21	15:00		16	14敗	15敗
3/21	15:00		17	14勝	15勝

嘉義縣 113 年全縣運動會【跆拳道】技術手冊

第一條 競賽日期：中華民國 113 年 3 月 23 日(星期六) 3 月 24 日(星期日)。

3/23 (星期六) 品勢：國小組(男生、女生)、國中組(男生、女生)、社會組(男生、女生)。

3/24 (星期日) 對打：國小組(男生、女生)、國中組(男生、女生)、社會組(男生、女生)。

第二條 競賽地點：永慶高中 (嘉義縣太保市信義二路 1 號)。

第三條 競賽項目：

(一) 品勢：國小組(男生、女生)、國中組(男生、女生)、社會組(男生、女生)。

(1) 低年級組 (1、2 年級) (男生、女生分開)

組別	指定品勢
色帶初級組(8 級-7 級)	太極 1 章
色帶中級組(6 級-5 級)	太極 2 章
色帶高級組(4 級-1 級)	太極 3、4 章
黑帶組	太極 5、6、7 章

(2) 中年級組 (3、4 年級) (男生、女生分開)

組別	指定品勢
色帶初級組(8 級-7 級)	太極 1 章
色帶中級組(6 級-5 級)	太極 2 章
色帶高級組(4 級-1 級)	太極 3、4 章
黑帶組	太極 5、6、7 章

(3) 高年級組 (5、6 年級) (男生、女生分開)

組別	指定品勢
色帶初級組(8 級-7 級)	太極 1 章
色帶中級組(6 級-5 級)	太極 2 章
色帶高級組(4 級-1 級)	太極 3、4 章
黑帶組	太極 5、6、7、8 章

2、國中組(男生、女生分開)

組別	指定品勢

色帶初級組(8級-7級)	太極 1 章
色帶中級組(6級-5級)	太極 2 章
色帶高級組(4級-1級)	太極 3、4 章
公開組	太極4、5、6、7、8章
團體組	高麗型、金剛型、太白型

3、社會組(男生、女生分開)

組別	指定品勢
公開組	太極6、7、8章
團體組	高麗型、金剛型、太白型、 平原、十進

(二) 對打：國小組(男生、女生)、國中組(男生、女生)、社會組(男生、女生)。

社男公開組	社女公開組
54 公斤級：54 公斤以下 (含 54.00 公斤)	46 公斤級：46 公斤以下 (含 46.00 公斤)
58 公斤級：54.01 公斤至 58.00 公斤	49 公斤級：46.01 公斤至 49.00 公斤
63 公斤級：58.01 公斤至 63.00 公斤	53 公斤級：49.01 公斤至 53.00 公斤
68 公斤級：63.01 公斤至 68.00 公斤	57 公斤級：53.01 公斤至 57.00 公斤
74 公斤級：68.01 公斤至 74.00 公斤	62 公斤級：57.01 公斤至 62.00 公斤
80 公斤級：74.01 公斤至 80.00 公斤	67 公斤級：62.01 公斤至 67.00 公斤
87 公斤級：80.01 公斤至 87.00 公斤	73 公斤級：67.01 公斤至 73.00 公斤
87 公斤以上：87.01 公斤以上	73 公斤以上：73.01 公斤以上

國男公開組	國女公開組
45 公斤級：45 公斤以下 (含 45.00 公斤)	42 公斤級：42 公斤以下 (含 42.00 公斤)
48 公斤級：45.01 公斤至 48.00 公斤	44 公斤級：42.01 公斤至 44.00 公斤
51 公斤級：48.01 公斤至 51.00 公斤	46 公斤級：44.01 公斤至 46.00 公斤
55 公斤級：51.01 公斤至 55.00 公斤	49 公斤級：46.01 公斤至 49.00 公斤
59 公斤級：55.01 公斤至 59.00 公斤	52 公斤級：49.01 公斤至 52.00 公斤
63 公斤級：59.01 公斤至 63.00 公斤	55 級：52.01 公斤至 55.00 公斤
68 公斤級：63.01 公斤至 68.00 公斤	59 公斤級：55.01 公斤至 59.00 公斤

73 公斤級：68.01 公斤至 73.00 公斤	63 公斤級：59.01 公斤至 63.00 公斤
78 公斤級：73.01 公斤至 78.00 公斤	68 公斤級：63.01 公斤至 68.00 公斤
78 公斤以上：78.01 公斤以上	68 公斤以上：68.01 公斤以上

國男一般組	國女一般組
45 公斤級：45 公斤以下（含 45.00 公斤）	42 公斤級：42 公斤以下（含 42.00 公斤）
48 公斤級：45.01 公斤至 48.00 公斤	44 公斤級：42.01 公斤至 44.00 公斤
51 公斤級：48.01 公斤至 51.00 公斤	46 公斤級：44.01 公斤至 46.00 公斤
55 公斤級：51.01 公斤至 55.00 公斤	49 公斤級：46.01 公斤至 49.00 公斤
59 公斤級：55.01 公斤至 59.00 公斤	52 公斤級：49.01 公斤至 52.00 公斤
63 公斤級：59.01 公斤至 63.00 公斤	55 級：52.01 公斤至 55.00 公斤
68 公斤級：63.01 公斤至 68.00 公斤	59 公斤級：55.01 公斤至 59.00 公斤
73 公斤級：68.01 公斤至 73.00 公斤	63 公斤級：59.01 公斤至 63.00 公斤
78 公斤級：73.01 公斤至 78.00 公斤	68 公斤級：63.01 公斤至 68.00 公斤
78 公斤以上：78.01 公斤以上	68 公斤以上：68.01 公斤以上

國小男生一般組	國小女生一般組
25 公斤級：25 公斤以下（含 25.00 公斤）	25 公斤級：25 公斤以下（含 25.00 公斤）
27 公斤級：25.01 公斤至 27.00 公斤	27 公斤級：25.01 公斤至 27.00 公斤
29 公斤級：27.01 公斤至 29.00 公斤	29 公斤級：27.01 公斤至 29.00 公斤
31 公斤級：29.01 公斤至 31.00 公斤	31 公斤級：29.01 公斤至 31.00 公斤
34 公斤級：31.01 公斤至 34.00 公斤	34 公斤級：31.01 公斤至 34.00 公斤
37 公斤級：34.01 公斤至 37.00 公斤	37 公斤級：34.01 公斤至 37.00 公斤
40 公斤級：37.01 公斤至 40.00 公斤	40 公斤級：37.01 公斤至 40.00 公斤
44 公斤級：40.01 公斤至 44.00 公斤	43 公斤級：40.01 公斤至 43.00 公斤
48 公斤級：44.01 公斤至 48.00 公斤	46 公斤級：43.01 公斤至 46.00 公斤
53 公斤級：48.01 公斤至 53.00 公斤	50 公斤級：46.01 公斤至 50.00 公斤
58 公斤級：53.01 公斤至 58.00 公斤	54 公斤級：50.01 公斤至 54.00 公斤
58 公斤以上：58.01 公斤以上	54 公斤以上：54.01 公斤以上

國小男生黑帶組	國小女生黑帶組
25 公斤級：25 公斤以下（含 25.00 公斤）	25 公斤級：25 公斤以下（含 25.00 公斤）
27 公斤級：25.01 公斤至 27.00 公斤	27 公斤級：25.01 公斤至 27.00 公斤
29 公斤級：27.01 公斤至 29.00 公斤	29 公斤級：27.01 公斤至 29.00 公斤
31 公斤級：29.01 公斤至 31.00 公斤	31 公斤級：29.01 公斤至 31.00 公斤
34 公斤級：31.01 公斤至 34.00 公斤	34 公斤級：31.01 公斤至 34.00 公斤
37 公斤級：34.01 公斤至 37.00 公斤	37 公斤級：34.01 公斤至 37.00 公斤
40 公斤級：37.01 公斤至 40.00 公斤	40 公斤級：37.01 公斤至 40.00 公斤
44 公斤級：40.01 公斤至 44.00 公斤	43 公斤級：40.01 公斤至 43.00 公斤
48 公斤級：44.01 公斤至 48.00 公斤	46 公斤級：43.01 公斤至 46.00 公斤
53 公斤級：48.01 公斤至 53.00 公斤	50 公斤級：46.01 公斤至 50.00 公斤
58 公斤級：53.01 公斤至 58.00 公斤	54 公斤級：50.01 公斤至 54.00 公斤
58 公斤以上：58.01 公斤以上	54 公斤以上：54.01 公斤以上

第四條 參賽資格：依競賽規程第七條規定辦理。

(一) 國小組：

品勢-以就讀縣內國小學生為主，具有中華民國跆拳道協會頒發壹段以上資格者，可參加黑帶組；具有嘉義縣跆拳道委員會核發之 8 級級證者，可參加色帶組。

對打-初級組具有嘉義縣跆拳道委員會核發之 8 級以上至 3 級以下資格為限。

高級組具有嘉義縣跆拳道委員會核發之 2 級以上至中華民國跆拳道協會頒發之段證資格者。

(二) 國中組：

品勢-以就讀縣內國中學生為主，具有中華民國跆拳道協會頒發壹段以上資格者，可參加黑帶個人組、團體組；具有嘉義縣跆拳道委員會核發之 8 級級證者，可參加色帶組。

對打-初級組具有嘉義縣跆拳道委員會核發之 8 級以上至 3 級以下資格為限。

高級組具有嘉義縣跆拳道委員會核發之 2 級以上至中華民國跆拳道協會頒發之段證資格者。

(三) 社會組：凡嘉義縣縣民，須年滿 17 足歲。

品勢-具有中華民國跆拳道協會頒發壹段以上資格者。

對打-具有嘉義縣跆拳道委員會核發之 8 級以上資格者為限。

第五條 組隊方式：

以嘉義縣轄區各鄉市鎮為單位報名，每級（組）可報名 10 位參賽。

第六條 比賽辦法：

（一）比賽規則：依據世界跆拳道(World Taekwondo)最新頒布之規則實施，規則中未盡事宜，由競賽管理委員會解釋之。

（二）競賽制度：

1. 品 勢：使用電子計分系統，預賽、複賽、決賽均採篩選制，
2. 對 打：本次賽事公開組使用 Daedo Gen2 電子護具及計分系統，並採單淘汰制；國小組色帶組、國小黑帶組及國中色帶組採用電子計分傳統護具進行比賽，國小組須佩戴面罩式頭盔、牙套，比賽中國小組需穿戴護腳背。

（三）比賽細則：

1. 品 勢：

- （1）國小組色帶組、黑帶組及及國中色帶組採篩選制。
- （2）公開組該組未達10人(含)，直接進入決賽。
- （3）預賽：8項品勢中抽選其中2項品勢，依運動員所得分數，取平均成績前16名進入複賽。
- （4）複賽：剩餘6項品勢中，抽選其中2項品勢，取平均成績前8名進入決賽，成績前2名者，分別列為1號與2號籤位。
- （5）決賽：剩餘4項品勢中，抽選其中2項品勢，依平均成績取前三名。
- （6）預賽、複賽運動員將以籤號決定出場順序，決賽以複賽排名決定出場順序，複賽名次低者先出賽。
- （7）當分數相同時，則依據世界跆拳道(World Taekwondo)品勢競賽規則辦理。
- （8）運動員須穿著跆拳道協會認可之道服或品勢競技服，公開組選手須穿著跆拳道協會認可之品勢競技服。
- （9）競賽時間：每個品勢展演時間30秒至90秒：第一指定品勢和第二指品勢間等待時間為30秒。（依競賽協調裁判口令動作）。
- （10）運動員憑【選手證、段證】進場參賽，報到時繳交檢錄組登記檢查服裝，未攜帶選手證、段證者不得參賽。
- （11）運動員檢錄：於競賽開始前20分鐘運動員在預備區等候，由競賽協調員宣布運

動員出賽後，仍未能進入競賽區，則以棄權判定。

- (12) 比賽進行中任何一員均不得向裁判人員當面質詢，除不予受理外，並給予判罰扣分(運動員或指導教練、語言不當或行為逾矩)，並視違規情節輕重得交大會議處。

2. 對打：

- (1) 比賽時間：國中男女組、高中男女組採 3 戰 2 勝回合賽制，比賽的時間應為三回合，每回合兩分鐘，中間休息一分鐘。若該回合出現平分，則依據世界跆拳道最新對打競賽規則第15條方式決定優勝者。
- (2) 第5名及第7名之名次賽，採1回合賽制。若該回合出現平分，則依據世界跆拳道最新對打競賽規則第15條方式決定優勝者。
- (3) 比賽中如遇電子計分設備故障，則由故障前之進行時間繼續計時。
- (4) 各量級於競賽當日上午8：30攜帶【選手證、段級證】進行過磅。男生以赤足、裸身著內褲為基準，女生以輕便服(運動內衣、底褲)為基準，不可裸磅，(容許多100克)，逾時以棄權論。
- (5) 運動員一律穿著中華民國跆拳道協會認可之道服，並由大會提供電子頭盔、電子護具。運動員應自備世盟認可之電子襪、護檔、護陰、護肘、護脛及手套、牙套等防護裝備(護檔及護陰應穿著於道褲裡面)。
- (6) 運動員憑【選手證、段級證】進場參賽，報到時交檢錄組登記檢查服裝及試電子襪，未攜帶選手證、段級證者不得參賽。
- (7) 參賽選手應於賽前1小時到達競賽場地，如經唱名3次未到者，以自動棄權論。
- (8) 競賽場內除當場參賽之運動員及1名指導教練外，其他人員均不得逗留在指導席上參觀或助陣加油，違者主審有權裁決該方運動員不合情宜之犯規行為。
- (9) 凡未按大會規定提出申訴而阻礙競賽進行之運動員及隊職員，均一律取消個人及團體所得之比賽成績。

第七條 獎勵：依競賽規程第十二條規定辦理。

(一) 個人成績：各組各量級錄取前三名，頒發獎牌、獎狀；4-8名頒發獎狀乙張。

(二) 團體成績：對打和品勢分開計算。

(1) 對打團體成績-國小組(黑帶組)、國中組(公開組)、社會組(公開組)前三名

(冠、亞、季軍)頒發獎盃乙座，以資鼓勵。(男女組分開)。

(2) 品勢團體成績國小組(黑帶組)、國中組(公開組)、社會組(公開組)前三名(冠、

亞、季軍)各頒發獎盃乙座，以資鼓勵。(男女組分開)。

- (3) 以金、銀、銅牌數量之多寡評定團體名次，若金牌數相同，則依序以銀牌、銅牌數量之多寡評定。若金牌、銀牌、銅牌數量皆相同時，則以金牌量級**重者**為勝。

第八條 申 訴：依競賽規程第十三條規定辦理

第九條 如有未盡事宜，得於競賽當日召開領隊會議時修正之。

競賽裁判人員

跆拳道

場地組 蔡志彥 蔡明忠

競賽組總幹事 陳世凱

競賽組訓練組長 林宜青

紀錄組 雷滄茹 邱登鎰

播報組 李皓容 簡琦霏

檢錄組 郭子筠 吳韋呈

典禮組 黃宥笙 陳好禎

服務組 鄭淑惠 洪梓豪

裁判長 蘇效堯

副裁判長 黃靜慧

裁判 陳萬芮 曾秀娟 蔡佳諭 戴靖 馬婷霞 黎晏辰 吳岱杰 廖文暄 汪鉅凱

蔣佩君 楊玉桃 孫立穎 葉容瑞 山世萱 吳鎧安 程智俊 吳芳萱 高芷穎

蔡雅婷 鍾俊傑

競賽管理委員召集人 許志耀

競賽管理委員委員 徐禮慧 童天智 黃頌舜

跆拳道隊職員名單

品勢社會男子組

(1) 大林鎮

教練：范峻銘 管理：莊蕙甄 隊長：1001001楊亮軒

(2) 東石鄉

領隊：許志耀 教練：吳韋呈 張瑋玲

隊員：1001002蔡辰泓

(3) 鹿草鄉

領隊：歐陽群宏 教練：林宜青 管理：郭子筠 隊長：1001003黃宥笙

品勢社會女子組

(1) 民雄鄉

教練：葉哲言 管理：曾清風 隊長：1002001王宥之

(2) 朴子市

領隊：許志耀 教練：張瑋玲 管理：許丞 隊長：1002002王庭茵

品勢國中男生組

(1) 布袋鎮

領隊：呂文賢 教練：孟聖凱 管理：邱妙蟬

(2) 大林鎮

教練：范峻銘 管理：莊蕙甄 隊長：1003001劉翊璿

隊員：1003002童義竣 1003003黃郁展 1003004游弘宇 1003005何軒宇 1003006王詠年
1003007林昀廷 1003008魏治平 1003009郭晨捷 1003010鄭凱耀 1003011徐承佑
1003012蔡宜穎

(3) 東石鄉

領隊：陳冠伶 教練：吳韋呈 管理：潘郁凱 隊長：1003013高文彥

隊員：1003014許峻銘 1003015陳楷豪 1003016吳昕諺 1003017鄭耿維

(4) 梅山鄉

教練：范峻銘 管理：莊蕙甄 隊長：1003018張永濬

隊員：1003019謝弘二

(5) 民雄鄉

教練：葉庭嘉 陳怡儒 范峻銘 管理：李麗嬌 隊長：1003020王苡銘

隊員：1003021吳士元 1003022劉宸均 1003023呂亞倫

(6) 朴子市

領隊：許志耀 教練：徐禮慧 張瑋玲 管理：許丞 隊長：1003024黃柏源

隊員：1003025莊凱文 1003026林子睿

(7) 新港鄉

領隊：林婉鈴 教練：詹長吉 邱登鎔 管理：陳佑昌 隊長：1003027徐竑恩

隊員：1003028林孟學

(8) 太保市

領隊：張家碩 郭春松 教練：邱登鎔 陳世凱 林宜青 管理：吳英慶 蔡明忠

隊長：1003037呂祥偉

隊員：1003029許榮恩 1003030李晨暄 1003031侯昌成 1003032鄭兆恩 1003033侯柏丞
1003034陳韋齊 1003035盧良宣 1003036李侑晟 1003038林孟頡 1003039郭元融
1003040曾楷鈞 1003041黃泓駿

品勢國中女生組

(1) 布袋鎮

教練：孟聖凱

隊員：1004001周好柔

(2) 大林鎮

教練：范峻銘 管理：莊蕙甄 隊長：1004002顏綺君

隊員：1004003莊沛琄

(3) 梅山鄉

教練：范峻銘 管理：莊蕙甄 隊長：1004004郭如鈺

(4) 民雄鄉

教練：蔡天財 管理：許應馨 隊長：1004005許毓芯

隊員：1004006黃慈音

(5) 太保市

領隊：張家碩 郭春松 教練：邱登鎔 陳世凱 林宜青 管理：吳英慶 蔡明忠

隊長：1004007葉庭吟

隊員：1004008謝怡玟 1004009曾筠雅 1004010李侑宣 1004011張若慈 1004012陳嘉蕙
1004013呂湘妮 1004014張茗甄

(6) 義竹鄉

領隊：蔣佳樺 教練：陳淑芬 陳信志 顏妙鏞 管理：陳隆誌

隊長：1004015林怡婷

隊員：1004016翁萍慧 1004017吳佩雯 1004018洪育琳 1004019黃宣婷 1004020蕭韶璇
1004021蔡浣筑

品勢國小男生組

(1) 布袋鎮

教練：孟聖凱

隊員：1005001張皓柏 1005002黃坤山 1005003周羽豪 1005004陳建丞 1005005簡若城
1005006蔡忠佑 1005007蘇竣騏 1005008蔡凱恩

(2) 大林鎮

教練：范峻銘 管理：莊蕙甄 隊長：1005009范凱鈞

隊員：1005010范凱翔 1005011顏廷樺 1005012黃群勛 1005013陳奕喆 1005014陳彥宇
1005034涂辰彥 1005035陳建亦 1005015黃煜曷 1005016林俊安 1005017陳宥叡
1005018林宥叡 1005019黃群閱 1005020賴昱呈 1005036許子倫 1005021許子恆
1005022劉俊廷 1005023李秉宸 1005024胡穎杰 1005025林柏諺 1005026邱竑霖
1005027簡彥 1005028黃以丞 1005029徐承瑞 1005030簡郡佑 1005031蘇于愷
1005032林秉樂 1005033林秉閱

(3) 東石鄉

隊員：1005037張原熏

(4) 番路鄉

領隊：劉秀燕 教練：吳政儒 管理：張維琴

隊員：1005038陳祐浚 1005039詹延晟

(5) 中埔鄉

領隊：蔡淑玲 教練：顏維春 隊長：1005040王建晟

(6) 竹崎鄉

領隊：呂穎忠 教練：童天智 管理：林淑芬 隊長：1005044李易宸

隊員：1005041盧宥寬 1005042盧鈞浩 1005043張子衮

(7) 梅山鄉

教練：范峻銘 管理：莊蕙甄 隊長：1005045陳玟維

隊員：1005046劉惟祥 1005047劉益兆 1005048何元翔 1005049劉益誌 1005050陳玟濤
1005051程竣恩 1005052林昶勳 1005053陳弘御 1005054張尚綸 1005055曹楷昕
1005056曹楷岳

(8) 民雄鄉

領隊：翁國明 教練：葉丞博 何永淵 黃惠賢 管理：王名佑

隊長：1005057廖柏睿

隊員：1005058方義翔 1005059張宇承 1005060洪勝諺 1005061曾威博 1005062鄭家旻
1005063王廷睿 1005064黃皇旗 1005065何致賢 1005066劉鎧安 1005067賴彥綸
1005068陳宥勳 1005069曾毓盛 1005070蔡棋豐 1005071黃元鴻 1005072孫顥勻
1005073孫玄祐 1005074陳縉揚 1005075何易駿 1005076林暄祐 1005077吳楨翔
1005078吳楨逸 1005079劉綱宸 1005080林泓逸 1005081林詠恩

(9) 朴子市

領隊：吳順發 教練：徐禮慧 張瑋玲 陳世凱 管理：郭子筠

隊長：1005082莊景全

隊員：1005085李韋志 1005083陳品諺 1005084許明哲 1005086黃泯諺 1005087陳胤澄
1005088洪琨堯 1005089林成祐 1005090黃家宏 1005091黃菩音 1005092黃唯宸
1005093侯承廷 1005094侯承祐 1005095莊子閔 1005096林鼎翰 1005097馮奕瑞
1005098林祥宥 1005099黃仁宥 1005100莊詠翔 1005101黃東允 1005102劉宸王俞
1005103馮奕愷 1005104黃建齊 1005105吳政嶧 1005106劉宇豪 1005107黃品學
1005108李佰叡 1005109李修蒼 1005110陳泳旭 1005111侯詠恩 1005112羅子宸

(10) 溪口鄉

領隊：陳嫩慈 教練：楊彥德 葉丞博 隊長：1005113楊程茗

隊員：1005114郭上弘

(11) 太保市

領隊：莊政道 教練：陳世凱 林宜青 邱登鎰 黃惠賢 管理：陳燦卿

隊長：1005115蕭聖恩

隊員：1005116陳品熙 1005117郭宏昱 1005118黃偉城 1005119盧柏丞 1005120盧靖翰
1005121柯冠羽 1005122蘇子宸 1005123徐梓鉸 1005124黃偉倫 1005125呂承翰
1005126張家睿 1005127李竣暄 1005128洪宗佑 1005129洪培凱 1005130洪培鈞
1005131宋御誠 1005132何侑任 1005133陳楷諾 1005134林詠宸 1005135何旻諺
1005136陳豐聖 1005137潘宇恩 1005138王滋喆 1005139謝竣竹

品勢國小女生組

(1) 布袋鎮

教練：孟聖凱 隊長：1006001張立霓

隊員：1006002洪愷君 1006003陳紫翊 1006004蔡翌宣

(2) 大林鎮

教練：范峻銘 管理：莊蕙甄 隊長：1006005涂宸芯

隊員：1006006沈妘佳 1006007胡詩妤 1006008劉品攸 1006009張多彬

(3) 東石鄉

領隊：許志耀 教練：吳韋呈 張瑋玲 隊長：1006011吳思萱

隊員：1006010張庭語

(4) 番路鄉

領隊：劉秀燕 教練：吳政儒 管理：張維琴

隊員：1006012朝翌欣 1006013吳語宸

(5) 竹崎鄉

領隊：呂穎忠 教練：童天智 管理：林淑芬 隊長：1006014鄭詒恩

(6) 民雄鄉

領隊：葉錦舜 教練：王偉達 詹長吉 管理：陳惠敏 隊長：1006015溫凱甯
隊員：1006016江歆倪 1006017江若瑄 1006018卓鈺晴 1006019林詠綺 1006020孫可桐
1006021張詠淳 1006022邱怡靜 1006023張芷諭 1006024趙士婷 1006025趙士瑛
1006026葉靖翎 1006027周令子 1006030葉孟晴 1006028黃雨晨 1006029陳彤妘

(7) 朴子市

領隊：陳志峰 教練：徐禮慧 張瑋玲 林宜青 管理：邱耀坤
隊長：1006031陳禹彤
隊員：1006032謝昀珍 1006033黃微喻 1006034劉宸妍 1006035陳禹嫣 1006036張雅毓
1006037陳怡霏 1006038蘇芷萱 1006039黃姝棠 1006040莊緇庭 1006041林昕瑢
1006042孫欣葵 1006043吳方怡 1006044徐苡甄 1006045陳彥安 1006046孫雨葵

(8) 溪口鄉

領隊：李淑惠 教練：葉錦舜 隊長：1006047李芷榕

(9) 太保市

領隊：莊政道 教練：林宜青 陳世凱 邱登鋹 黃惠賢 管理：郭家蓁
隊長：1006048陳靖菲
隊員：1006049江沛宸 1006050吳翊寧 1006051吳宇芳 1006052葉星祐 1006053吳卉語
1006054龔宇宸 1006055張芯澄 1006056劉子僑 1006057陳語葳 1006058鄭郁歆
1006059王謹瑄 1006060葉昱廷

對打社會男子組

(1) 東石鄉

領隊：許志耀 教練：吳韋呈 張瑋玲
隊員：1007001蔡辰泓

(2) 竹崎鄉

領隊：呂穎忠 教練：童天智 管理：林淑芬 隊長：1007002蕭豪佐
隊員：1007003劉啓舜 1007004林晉杰

(3) 鹿草鄉

領隊：歐陽群宏 教練：林宜青 管理：郭子筠 隊長：1007005黃宥笙

(4) 梅山鄉

教練：范峻銘 管理：莊蕙甄 隊長：1007006謝冠宏
隊員：1007007郭亭佑

(5) 義竹鄉

領隊：蔣佳樺 教練：陳信志 黃俊瑋 楊禹中 管理：陳隆誌
隊長：1007008李翔民

對打社會女子組

(1) 竹崎鄉

領隊：呂穎忠 教練：童天智 管理：林淑芬 隊長：1008001蔡季庭

隊員：1008002林家好

(2) 義竹鄉

領隊：蔣佳樺 教練：陳淑芬 林筱婷 翁桂櫻 管理：陳隆誌

隊長：1008003郭茹鈺

隊員：1008004鄭淑惠

對打國中男生組

(1) 布袋鎮

領隊：呂文賢 教練：孟聖凱 管理：邱妙蟬 隊長：1009001蔡秉耕

隊員：1009002蔡旻勳

(2) 大林鎮

教練：范峻銘 管理：莊蕙甄 隊長：1009003劉翊璿

隊員：1009004童義竣 1009005黃郁展 1009006游弘宇 1009007何軒宇 1009008王詠年

1009009林昀廷 1009010魏治平 1009011郭晨捷 1009012鄭凱耀 1009013徐承佑

(3) 東石鄉

領隊：陳冠伶 教練：吳韋呈 管理：潘郁凱 隊長：1009014高文彥

隊員：1009015許峻銘 1009016陳楷豪 1009017吳昕諺 1009018鄭耿維

(4) 朴子市

領隊：許志耀 教練：徐禮慧 張瑋玲 管理：許丞 隊長：1009020黃柏源

隊員：1009019林子睿 1009021莊凱文

(5) 太保市

領隊：張家碩 郭春松 教練：邱登銘 陳世凱 林宜青 管理：吳英慶 蔡明忠

隊長：1009024李侑晟

隊員：1009022林孟韻 1009023呂祥偉 1009025陳韋齊 1009026盧良宣 1009027侯柏丞

1009028郭元融 1009029曾楷鈞 1009030王堃翰

對打國中女生組

(1) 大林鎮

教練：范峻銘 管理：莊蕙甄 隊長：1010001顏綺君

隊員：1010002莊沛琄

(2) 水上鄉

隊長：1010003馬安妤

隊員：1010004黃凱歆

(3) 太保市

領隊：郭春松 教練：陳世凱 林宜青 管理：蔡明忠 隊長：1010005陳彥蓉

隊員：1010006呂湘妮

(4) 義竹鄉

領隊：蔣佳樺 教練：陳淑芬 陳信志 顏妙鏗 管理：陳隆誌

隊員：1010007翁萍慧 1010008李歆甯 1010009黃宣婷 1010010蕭韶璇 1010011張恩綺
1010012黃婞家 1010013蔡喬茵

對打國小男生組

(1) 布袋鎮

教練：孟聖凱 隊長：1011001黃釗緒

隊員：1011002蕭子嚴 1011003蔡馭臣 1011004蔡岳甫

(2) 大林鎮

教練：范峻銘 管理：莊蕙甄 隊長：1011005范凱鈞

隊員：1011006范凱翔 1011007顏廷樺 1011013涂辰彥 1011014陳建亦 1011008林俊安
1011009林宥叡 1011010劉俊廷 1011011胡穎杰 1011012蘇于愷

(3) 東石鄉

隊員：1011015張原熏

(4) 番路鄉

領隊：劉秀燕 教練：吳政儒 管理：張維琴

隊員：1011016陳祐浚

(5) 中埔鄉

領隊：蔡淑玲 教練：顏維春 隊長：1011017王建晟

(6) 竹崎鄉

領隊：呂穎忠 教練：童天智 管理：林淑芬 隊長：1011021李易宸

隊員：1011018盧宥寬 1011019盧鈞浩 1011020張子融

(7) 梅山鄉

教練：范峻銘 管理：莊蕙甄 隊長：1011022陳玟維

隊員：1011023何元翔 1011024陳玟濤 1011025程煥恩 1011026陳弘御 1011027張尚綸

(8) 朴子市

領隊：吳順發 教練：徐禮慧 張瑋玲 陳世凱 管理：郭子筠

隊長：1011028莊景全

隊員：1011029陳品諺 1011030許明哲 1011031李韋志 1011032黃泯諺 1011033陳胤澄
1011034洪琨堯 1011035黃家宏 1011036侯承廷 1011037侯承祐 1011038莊子閔

1011039林鼎翰 1011040馮奕瑞 1011041林祥宥 1011042黃仁宥 1011043莊詠翔
1011044黃東允 1011045劉宸王俞 1011046馮奕愷 1011047黃建齊 1011048吳政嶧
1011049劉宇豪 1011050黃品學 1011051李佰叡 1011052陳泳旭 1011053侯詠恩

(9) 水上鄉

領隊：方正一 教練：陳志傑 管理：林廷鋁 隊長：1011054曾弘喻
隊員：1011055陳秉皓

(10) 新港鄉

領隊：葉丞博 教練：葉錦舜 隊長：1011056江若谷

(11) 太保市

領隊：莊政道 教練：陳世凱 林宜青 黃惠賢 邱登鎰 管理：許展嘉
隊長：1011057蕭聖恩
隊員：1011058陳品熙 1011059黃偉城 1011060郭宏昱 1011061呂承翰 1011062潘宇恩
1011063陳豐聖 1011064盧靖翰 1011065盧柏丞 1011066宋御誠 1011067王滋喆
1011068王仕翰

(12) 義竹鄉

領隊：闕裕清 教練：陳信志 蕭亞凡 黃永舜 管理：陳怡秀
隊長：1011069黃柏育
隊員：1011070陳威暄 1011071翁智宏 1011072蕭浚淳 1011073廖子毅 1011074黃泊睿
1011075黃柏鈞 1011076張鐘玄 1011077查柏豪

對打國小女生組

(1) 大林鎮

教練：范峻銘 管理：莊蕙甄 隊長：1012001涂宸芯
隊員：1012002沈妘佳 1012003胡詩妤

(2) 東石鄉

領隊：許志耀 教練：吳韋呈 張瑋玲
隊員：1012004張庭語 1012005吳思萱

(3) 番路鄉

領隊：劉秀燕 教練：吳政儒 管理：張維琴
隊員：1012006朝翌欣

(4) 朴子市

領隊：陳志峰 教練：徐禮慧 張瑋玲 林宜青 管理：邱耀坤
隊長：1012007陳禹彤
隊員：1012008謝昀珍 1012009黃微喻 1012010劉宸妍 1012011陳禹嫣 1012012陳怡霏
1012013蘇芷萱 1012014黃姝棠 1012015莊緝庭 1012016林昕瑢 1012017孫欣葵
1012018孫雨葵 1012019徐苡甄

(5) 水上鄉

領隊：方正一 教練：陳志傑 管理：林廷鋈 隊長：1012020林靖紋
隊員：1012021李沛箕

(6) 太保市

領隊：莊政道 教練：黃惠賢 詹長吉 邱登鋹 黃琇晴 管理：李翊寧
隊長：1012022陳靖菲
隊員：1012023江沛宸 1012024吳翊寧 1012025邱柔禎 1012026陳語葳 1012027葉星杓
1012028吳宇芳 1012029張芯澄

(7) 義竹鄉

領隊：闕裕清 教練：陳信志 蕭亞凡 黃永舜 管理：陳怡秀
隊長：1012030黃苡瑄

跆拳道各項目名單

品勢社會男子組

(1) 公開組

共3人 取1名

1001001楊亮軒(大林鎮) 1001003黃宥笙(鹿草鄉) 1001002蔡辰泓(東石鄉)

品勢社會女子組

(1) 公開組

共2人 取1名

1002002王庭茵(朴子市) 1002001王宥之(民雄鄉)

品勢國中男生組

(1) 色帶初級

共14人 取8名

1003030李晨暄(太保市) 1003031侯昌成(太保市) 1003032鄭兆恩(太保市)
1003029許榮恩(太保市) 1003034陳韋齊(太保市) 1003015陳楷豪(東石鄉)
1003017鄭耿維(東石鄉) 1003014許峻銘(東石鄉) 1003010鄭凱耀(大林鎮)
1003009郭晨捷(大林鎮) 1003012蔡宜穎(大林鎮) 1003040曾楷鈞(太保市)
1003020王苡銘(民雄鄉) 1003022劉宸均(民雄鄉)

(2) 色帶中級

共9人 取7名

1003033侯柏丞(太保市) 1003038林孟頡(太保市) 1003039郭元融(太保市)
1003035盧良宣(太保市) 1003013高文彥(東石鄉) 1003016吳昕諺(東石鄉)
1003011徐承佑(大林鎮) 1003026林子睿(朴子市) 1003028林孟學(新港鄉)

(3) 色帶高級

共8人 取6名

1003037呂祥偉(太保市) 1003008魏治平(大林鎮) 1003006王詠年(大林鎮)
1003019謝弘二(梅山鄉) 1003018張永濬(梅山鄉) 1003027徐竑恩(新港鄉)
1003021吳士元(民雄鄉) 1003023呂亞倫(民雄鄉)

(4) 公開組

共10人 取8名

1003036李侑晟(太保市) 1003003黃郁展(大林鎮) 1003004游弘宇(大林鎮)
1003005何軒宇(大林鎮) 1003007林昀廷(大林鎮) 1003002童義竣(大林鎮)
1003001劉翊璿(大林鎮) 1003041黃泮駿(太保市) 1003024黃柏源(朴子市)
1003025莊凱文(朴子市)

(5) 團體組

共2隊 取1名

大林鎮(A)

1003003黃郁展 1003004游弘宇 1003005何軒宇

大林鎮(B)

1003001劉翊璿 1003002童義竣 1003007林昀廷

品勢國中女生組

(1) 色帶初級

共9人 取7名

1004012陳嘉蕙(太保市) 1004011張若慈(太保市) 1004009曾筠雅(太保市)
1004013呂湘妮(太保市) 1004014張茗甄(太保市) 1004018洪育琳(義竹鄉)
1004020蕭韶璇(義竹鄉) 1004021蔡浣筑(義竹鄉) 1004001周好柔(布袋鎮)

(2) 色帶中級

共5人 取3名

1004008謝怡玟(太保市) 1004004郭如鈺(梅山鄉) 1004016翁萍慧(義竹鄉)
1004017吳佩雯(義竹鄉) 1004019黃宣婷(義竹鄉)

(3) 色帶高級

共2人 取1名

1004007葉庭吟(太保市) 1004015林怡婷(義竹鄉)

(4) 公開組

共5人 取3名

1004010李侑宣(太保市) 1004003莊沛琄(大林鎮) 1004002顏綺君(大林鎮)
1004005許毓芯(民雄鄉) 1004006黃慈音(民雄鄉)

(5) 團體組

參賽隊數不足，未成賽

義竹鄉

品勢國小男生組

(1) 高年級色帶初級

共11人 取8名

1005015黃煜崑(大林鎮) 1005031蘇于愷(大林鎮) 1005134林詠宸(太保市)
1005128洪宗佑(太保市) 1005136陳豐聖(太保市) 1005088洪琨堯(朴子市)
1005091黃菩音(朴子市) 1005112羅子宸(朴子市) 1005069曾毓盛(民雄鄉)
1005004陳建丞(布袋鎮) 1005003周羽豪(布袋鎮)

(2) 高年級色帶中級

共6人 取4名

1005117郭宏昱(太保市) 1005034涂辰彥(大林鎮) 1005018林宥叡(大林鎮)
1005086黃泯諺(朴子市) 1005100莊詠翔(朴子市) 1005081林詠恩(民雄鄉)

(3) 高年級色帶高級

共10人 取8名

1005022劉俊廷(大林鎮) 1005018林宥叡(大林鎮) 1005019黃群閔(大林鎮)
1005020賴昱呈(大林鎮) 1005137潘宇恩(太保市) 1005053陳弘御(梅山鄉)
1005084許明哲(朴子市) 1005085李韋志(朴子市) 1005104黃建齊(朴子市)
1005076林暄祐(民雄鄉)

(4) 高年級黑帶

共22人 取8名

1005115蕭聖恩(太保市) 1005125呂承翰(太保市) 1005040王建晟(中埔鄉)
1005009范凱鈞(大林鎮) 1005011顏廷樺(大林鎮) 1005035陳建亦(大林鎮)
1005014陳彥宇(大林鎮) 1005138王滋喆(太保市) 1005045陳玟維(梅山鄉)
1005047劉益兆(梅山鄉) 1005082莊景全(朴子市) 1005083陳品諺(朴子市)
1005108李佰叡(朴子市) 1005110陳泳旭(朴子市) 1005111侯詠恩(朴子市)
1005057廖柏睿(民雄鄉) 1005075何易駿(民雄鄉) 1005072孫顥勻(民雄鄉)
1005074陳縉揚(民雄鄉) 1005073孫玄祐(民雄鄉) 1005077吳楨翔(民雄鄉)
1005078吳楨逸(民雄鄉)

(5) 中年級色帶初級

共20人 取8名

1005038陳祐浚(番路鄉) 1005039詹延晟(番路鄉) 1005025林柏諺(大林鎮)
1005027簡彥(大林鎮) 1005028黃以丞(大林鎮) 1005029徐承瑞(大林鎮)
1005024胡穎杰(大林鎮) 1005032林秉樂(大林鎮) 1005033林秉閔(大林鎮)
1005093侯承廷(朴子市) 1005106劉宇豪(朴子市) 1005092黃唯宸(朴子市)
1005139謝竣竹(太保市) 1005112羅子宸(朴子市) 1005063王廷睿(民雄鄉)
1005062鄭家旻(民雄鄉) 1005068陳宥勳(民雄鄉) 1005064黃皇旗(民雄鄉)

1005079劉綱宸(民雄鄉) 1005001張皓柏(布袋鎮)

(6) 中年級色帶中級

共14人 取8名

1005119盧柏丞(太保市) 1005118黃偉城(太保市) 1005113楊程茗(溪口鄉)
1005041盧宥寬(竹崎鄉) 1005013陳奕喆(大林鎮) 1005026邱竑霖(大林鎮)
1005030簡郡佑(大林鎮) 1005046劉惟祥(梅山鄉) 1005101黃東允(朴子市)
1005102劉宸王俞(朴子市) 1005067賴彥綸(民雄鄉) 1005065何致賢(民雄鄉)
1005066劉鎧安(民雄鄉) 1005080林泓逸(民雄鄉)

(7) 中年級色帶高級

共10人 取8名

1005012黃群勛(大林鎮) 1005017陳宥叡(大林鎮) 1005048何元翔(梅山鄉)
1005049劉益誌(梅山鄉) 1005050陳玟濤(梅山鄉) 1005051程煥恩(梅山鄉)
1005054張尚綸(梅山鄉) 1005099黃仁宥(朴子市) 1005107黃品學(朴子市)
1005097馮奕瑞(朴子市)

(8) 中年級黑帶

共5人 取3名

1005116陳品熙(太保市) 1005010范凱翔(大林鎮) 1005052林彰勳(梅山鄉)
1005070蔡棋豐(民雄鄉) 1005071黃元鴻(民雄鄉)

(9) 低年級色帶初級

共31人 取8名

1005037張原熏(東石鄉) 1005124黃偉倫(太保市) 1005123徐梓鉸(太保市)
1005122蘇子宸(太保市) 1005121柯冠羽(太保市) 1005043張子衾(竹崎鄉)
1005042盧鈞浩(竹崎鄉) 1005127李煥暄(太保市) 1005131宋御誠(太保市)
1005132何侑任(太保市) 1005133陳楷諾(太保市) 1005129洪培凱(太保市)
1005130洪培鈞(太保市) 1005056曹楷岳(梅山鄉) 1005055曹楷昕(梅山鄉)
1005095莊子閔(朴子市) 1005094侯承祐(朴子市) 1005087陳胤澄(朴子市)
1005096林鼎翰(朴子市) 1005105吳政嶧(朴子市) 1005089林成祐(朴子市)
1005090黃家宏(朴子市) 1005114郭上弘(溪口鄉) 1005059張宇承(民雄鄉)
1005058方義翔(民雄鄉) 1005060洪勝諺(民雄鄉) 1005002黃坤山(布袋鎮)
1005005簡若城(布袋鎮) 1005006蔡忠佑(布袋鎮) 1005007蘇竣騏(布袋鎮)
1005008蔡凱恩(布袋鎮)

(10) 低年級色帶中級

共7人 取5名

1005120盧靖翰(太保市) 1005023李秉宸(大林鎮) 1005126張家睿(太保市)
1005103馮奕愷(朴子市) 1005098林祥宥(朴子市) 1005109李修蓊(朴子市)
1005061曾威博(民雄鄉)

(11) 低年級色帶高級

共5人 取3名

1005044李易宸(竹崎鄉) 1005016林俊安(大林鎮) 1005036許子倫(大林鎮)
1005021許子恆(大林鎮) 1005135何旻諺(太保市)

品勢國小女生組

(1) 高年級色帶初級

共4人 取2名

1006010張庭語(東石鄉) 1006057陳語葳(太保市) 1006018卓鈺晴(民雄鄉)
1006030葉孟晴(民雄鄉)

(2) 高年級色帶中級

共9人 取7名

1006049江沛宸(太保市) 1006014鄭詒恩(竹崎鄉) 1006059王謹瑄(太保市)
1006032謝昀珍(朴子市) 1006033黃微喻(朴子市) 1006038蘇芷萱(朴子市)
1006036張雅毓(朴子市) 1006028黃雨晨(民雄鄉) 1006029陳彤妘(民雄鄉)

(3) 高年級色帶高級

參賽人數不足，未成賽

1006011吳思萱(東石鄉)

(4) 高年級黑帶

共6人 取4名

1006048陳靖菲(太保市) 1006006沈妘佳(大林鎮) 1006031陳禹彤(朴子市)
1006015溫凱甯(民雄鄉) 1006020孫可桐(民雄鄉) 1006021張詠淳(民雄鄉)

(5) 中年級色帶初級

共8人 取6名

1006050吳翊寧(太保市) 1006012朝翌欣(番路鄉) 1006013吳語宸(番路鄉)
1006009張多彬(大林鎮) 1006035陳禹媽(朴子市) 1006043吳方怡(朴子市)
1006025趙士瑛(民雄鄉) 1006026葉靖翎(民雄鄉)

(6) 中年級色帶中級

共2人 取1名

1006005涂宸芯(大林鎮) 1006027周令子(民雄鄉)

(7) 中年級色帶高級

共4人 取2名

1006008劉品攸(大林鎮) 1006007胡詩妤(大林鎮) 1006044徐苡甄(朴子市)
1006047李芷榕(溪口鄉)

(8) 中年級黑帶

參賽人數不足，未成賽

1006019林詠綺(民雄鄉)

(9) 低年級色帶初級

共19人 取8名

1006052葉星祐(太保市) 1006053吳卉語(太保市) 1006054龔宇宸(太保市)
1006055張芯澄(太保市) 1006056劉子僑(太保市) 1006058鄭郁歆(太保市)
1006040莊緇庭(朴子市) 1006042孫欣葵(朴子市) 1006046孫雨葵(朴子市)
1006041林昕瑤(朴子市) 1006034劉宸妍(朴子市) 1006016江歆倪(民雄鄉)
1006022邱怡靜(民雄鄉) 1006023張芷諭(民雄鄉) 1006024趙士婷(民雄鄉)
1006002洪愷君(布袋鎮) 1006004蔡翌宣(布袋鎮) 1006001張立寬(布袋鎮)
1006003陳紫翊(布袋鎮)

(10) 低年級色帶中級

共5人 取3名

1006051吳宇芳(太保市) 1006060葉昱廷(太保市) 1006039黃嫻棠(朴子市)
1006037陳怡霏(朴子市) 1006045陳彥安(朴子市)

(11) 低年級色帶高級

參賽人數不足，未成賽

1006017江若瑄(民雄鄉)

對打社會男子組

(1) 54公斤級

共2人 取1名

01. 1007004林晉杰(竹崎鄉) 02. 1007005黃宥笙(鹿草鄉)

(2) 63公斤級

共2人 取1名

01. 1007001蔡辰泓(東石鄉) 02. 1007002蕭豪佐(竹崎鄉)

(3) 68公斤級

共3人 取1名

01. 1007007郭亭佑(梅山鄉) 02. 1007008李翔民(義竹鄉) 03. 1007006謝冠宏(梅山鄉)

(4) 74公斤級

參賽人數不足，未成賽

1007003劉啓舜(竹崎鄉)

對打社會女子組

(1) 46公斤級

參賽人數不足，未成賽

1008004鄭淑惠(義竹鄉)

(2) 49公斤級

參賽人數不足，未成賽

1008002林家好(竹崎鄉)

(3) 57公斤級

共2人 取1名

01. 1008001蔡季庭(竹崎鄉) 02. 1008003郭茹鈺(義竹鄉)

對打國中男生組

(1) 公開45公斤級

共2人 取1名

01. 1009010魏治平(大林鎮) 02. 1009014高文彥(東石鄉)

(2) 公開48公斤級

共2人 取1名

01. 1009002蔡旻勳(布袋鎮) 02. 1009015許峻銘(東石鄉)

(3) 公開51公斤級

共2人 取1名

01. 1009005黃郁展(大林鎮) 02. 1009007何軒宇(大林鎮)

(4) 公開55公斤級

共2人 取1名

01. 1009009林昀廷(大林鎮) 02. 1009024李侑晟(太保市)

(5) 公開59公斤級

參賽人數不足，未成賽

1009021莊凱文(朴子市)

(6) 公開63公斤級

參賽人數不足，未成賽

1009020黃柏源(朴子市)

(7) 公開68公斤級

參賽人數不足，未成賽

1009006游弘宇(大林鎮)

(8) 公開73公斤級

共2人 取1名

01. 1009001蔡秉耕(布袋鎮) 02. 1009003劉翊璿(大林鎮)

(9) 公開78公斤級

參賽人數不足，未成賽

1009030王堃翰(太保市)

(10) 公開78公斤以上

共2人 取1名

01. 1009008王詠年(大林鎮) 02. 1009025陳韋齊(太保市)

(11) 一般45公斤級

共3人 取1名

01. 1009013徐承佑(大林鎮) 02. 1009029曾楷鈞(太保市) 03. 1009016陳楷豪(東石鄉)

(12) 一般51公斤級

共3人 取1名

01. 1009012鄭凱耀(大林鎮) 02. 1009028郭元融(太保市) 03. 1009019林子睿(朴子市)

(13) 一般55公斤級

共2人 取1名

01. 1009017吳昕諺(東石鄉) 02. 1009023呂祥偉(太保市)

(14) 一般59公斤級

參賽人數不足，未成賽

1009018鄭耿維(東石鄉)

(15) 一般63公斤級

共3人 取1名

01. 1009011郭晨捷(大林鎮) 02. 1009027侯柏丞(太保市) 03. 1009004童義竣(大林鎮)

(16) 一般73公斤級

參賽人數不足，未成賽

1009022林孟頡(太保市)

(17) 一般78公斤以上

參賽人數不足，未成賽

1009026盧良宣(太保市)

對打國中女生組

(1) 公開46公斤級

參賽人數不足，未成賽

1010002莊沛琿(大林鎮)

(2) 公開49公斤級

參賽人數不足，未成賽

1010001顏綺君(大林鎮)

(3) 公開52公斤級

參賽人數不足，未成賽

1010005陳彥蓉(太保市)

(4) 公開68公斤以上

參賽人數不足，未成賽

1010006呂湘妮(太保市)

(5) 一般46公斤級

參賽人數不足，未成賽

1010010蕭韶璇(義竹鄉)

(6) 一般49公斤級

共2人 取1名

01. 1010003馬安妤(水上鄉) 02. 1010012黃婁家(義竹鄉)

(7) 一般52公斤級

參賽人數不足，未成賽

1010008李歆甯(義竹鄉)

(8) 一般55公斤級

共3人 取1名

01. 1010007翁萍慧(義竹鄉) 02. 1010013蔡喬茵(義竹鄉) 03. 1010011張恩綺(義竹鄉)

(9) 一般68公斤級

參賽人數不足，未成賽

1010009黃宣婷(義竹鄉)

(10) 一般68公斤以上

參賽人數不足，未成賽

1010004黃凱歆(水上鄉)

對打國小男生組

(1) 黑帶27公斤級

參賽人數不足，未成賽

1011042黃仁宥(朴子市)

(2) 黑帶29公斤級

參賽人數不足，未成賽

1011030許明哲(朴子市)

(3) 黑帶31公斤級

共3人 取1名

01. 1011006范凱翔(大林鎮) 02. 1011024陳玟濤(梅山鄉) 03. 1011008林俊安(大林鎮)

(4) 黑帶34公斤級

共4人 取2名

01. 1011026陳弘御(梅山鄉) 02. 1011047黃建齊(朴子市) 03. 1011029陳品諺(朴子市)

04. 1011053侯詠恩(朴子市)

(5) 黑帶37公斤級

共3人 取1名

01. 1011023何元翔(梅山鄉) 02. 1011025程煥恩(梅山鄉) 03. 1011007顏廷樺(大林鎮)

(6) 黑帶40公斤級

共2人 取1名

01. 1011001黃釗緒(布袋鎮) 02. 1011017王建晟(中埔鄉)

(7) 黑帶44公斤級

共4人 取2名

01. 1011010劉俊廷(大林鎮) 02. 1011058陳品熙(太保市) 03. 1011028莊景全(朴子市)
04. 1011067王滋喆(太保市)

(8) 黑帶48公斤級

共3人 取1名

01. 1011014陳建亦(大林鎮) 02. 1011061呂承翰(太保市) 03. 1011005范凱鈞(大林鎮)

(9) 黑帶53公斤級

共2人 取1名

01. 1011064盧靖翰(太保市) 02. 1011057蕭聖恩(太保市)

(10) 黑帶58公斤以上

共3人 取1名

01. 1011051李佰叡(朴子市) 02. 1011052陳泳旭(朴子市) 03. 1011022陳玟維(梅山鄉)

(11) 一般25公斤級

共9人 取7名

01. 1011076張鐘玄(義竹鄉) 02. 1011015張原熏(東石鄉) 03. 1011033陳胤澄(朴子市)
04. 1011011胡穎杰(大林鎮) 05. 1011039林鼎翰(朴子市) 06. 1011066宋御誠(太保市)
07. 1011038莊子閔(朴子市) 08. 1011054曾弘喻(水上鄉) 09. 1011037侯承祐(朴子市)

(12) 一般27公斤級

共4人 取2名

01. 1011016陳祐浚(番路鄉) 02. 1011041林祥宥(朴子市) 03. 1011040馮奕瑞(朴子市)
04. 1011036侯承廷(朴子市)

(13) 一般29公斤級

共6人 取4名

01. 1011003蔡馭臣(布袋鎮) 02. 1011043莊詠翔(朴子市) 03. 1011020張子融(竹崎鄉)
04. 1011012蘇于愷(大林鎮) 05. 1011062潘宇恩(太保市) 06. 1011027張尚綸(梅山鄉)

(14) 一般31公斤級

共5人 取3名

01. 1011021李易宸(竹崎鄉) 02. 1011075黃柏鈞(義竹鄉) 03. 1011046馮奕愷(朴子市)
04. 1011045劉宸王俞(朴子市) 05. 1011070陳威暘(義竹鄉)

(15) 一般34公斤級

共5人 取3名

01. 1011019盧鈞浩(竹崎鄉) 02. 1011071翁智宏(義竹鄉) 03. 1011034洪琨堯(朴子市)
04. 1011035黃家宏(朴子市) 05. 1011055陳秉皓(水上鄉)

(16) 一般37公斤級

共3人 取1名

01. 1011032黃泯諺(朴子市) 02. 1011056江若谷(新港鄉) 03. 1011049劉宇豪(朴子市)

(17) 一般40公斤級

共4人 取2名

01. 1011050黃品學(朴子市) 02. 1011074黃泊睿(義竹鄉) 03. 1011031李韋志(朴子市)
04. 1011069黃柏育(義竹鄉)

(18) 一般44公斤級

共3人 取1名

01. 1011004蔡岳甫(布袋鎮) 02. 1011044黃東允(朴子市) 03. 1011002蕭子嚴(布袋鎮)

(19) 一般48公斤級

共4人 取2名

01. 1011072蕭浚淳(義竹鄉) 02. 1011063陳豐聖(太保市) 03. 1011018盧宥寬(竹崎鄉)
04. 1011068王仕翰(太保市)

(20) 一般53公斤級

共5人 取3名

01. 1011009林宥叡(大林鎮) 02. 1011077查柏豪(義竹鄉) 03. 1011048吳政嶧(朴子市)
04. 1011013涂辰彥(大林鎮) 05. 1011059黃偉城(太保市)

(21) 一般58公斤以上

共3人 取1名

01. 1011065盧柏丞(太保市) 02. 1011073廖子毅(義竹鄉) 03. 1011060郭宏昱(太保市)

對打國小女生組

(1) 黑帶31公斤級

參賽人數不足，未成賽

1012007陳禹彤(朴子市)

(2) 黑帶40公斤級

共2人 取1名

01. 1012023江沛宸(太保市) 02. 1012028吳宇芳(太保市)

(3) 黑帶50公斤級

參賽人數不足，未成賽

1012019徐苡甄(朴子市)

(4) 黑帶54公斤級

共2人 取1名

01. 1012022陳靖菲(太保市) 02. 1012027葉星禎(太保市)

(5) 黑帶54公斤以上

共2人 取1名

01. 1012002沈妘佳(大林鎮) 02. 1012025邱柔禎(太保市)

(6) 一般25公斤級

共9人 取7名

01. 1012011陳禹媽(朴子市) 02. 1012015莊緇庭(朴子市) 03. 1012012陳怡霏(朴子市)
04. 1012017孫欣葵(朴子市) 05. 1012010劉宸妍(朴子市) 06. 1012014黃嫫棠(朴子市)
07. 1012029張芯澄(太保市) 08. 1012018孫雨葵(朴子市) 09. 1012024吳翊寧(太保市)

(7) 一般29公斤級

共3人 取1名

01. 1012003胡詩妤(大林鎮) 02. 1012026陳語葳(太保市) 03. 1012021李沛箕(水上鄉)

(8) 一般31公斤級

共3人 取1名

01. 1012005吳思萱(東石鄉) 02. 1012020林靖紋(水上鄉) 03. 1012016林昕瑤(朴子市)

(9) 一般34公斤級

共3人 取1名

01. 1012001涂宸芯(大林鎮) 02. 1012006朝翌欣(番路鄉) 03. 1012004張庭語(東石鄉)

(10) 一般40公斤級

參賽人數不足，未成賽

1012013蘇芷萱(朴子市)

(11) 一般46公斤級

共2人 取1名

01. 1012009黃微喻(朴子市) 02. 1012008謝昀珍(朴子市)

(12) 一般54公斤以上

參賽人數不足，未成賽

1012030黃苡瑄(義竹鄉)

跆拳道對打社會男子組54公斤級
單淘汰(2人)

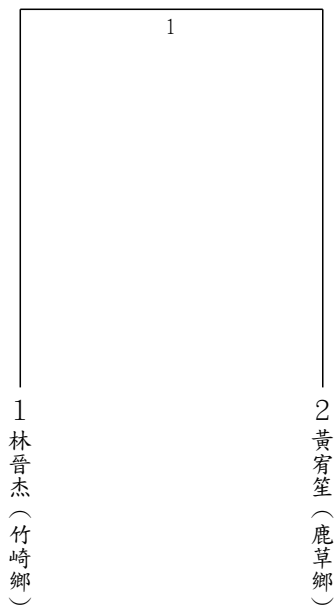

跆拳道對打社會男子組63公斤級
單淘汰(2人)

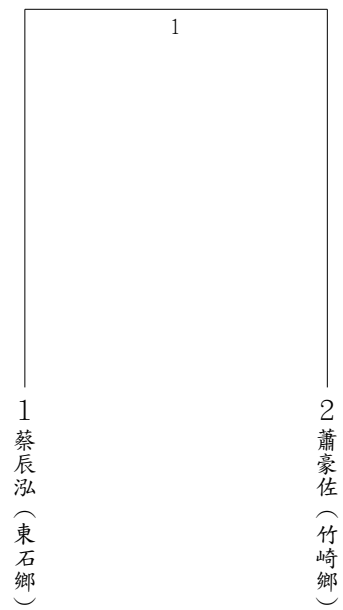

跆拳道對打社會男子組68公斤級
單淘汰(3人)

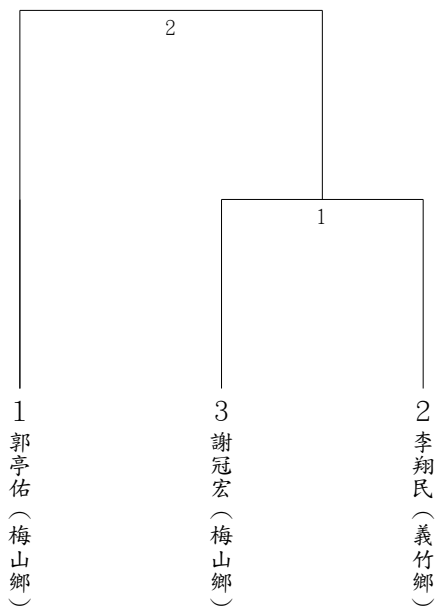

跆拳道對打社會女子組57公斤級
單淘汰(2人)

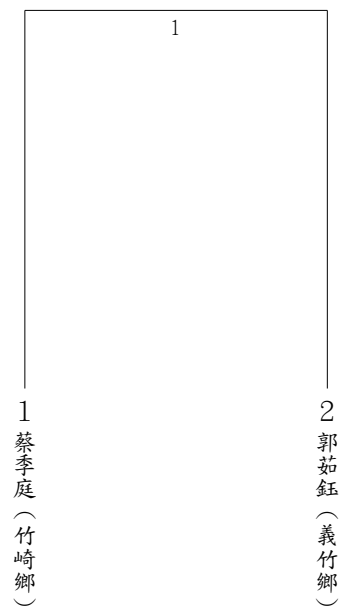

跆拳道對打國中男生組公開45公斤級
單淘汰(2人)

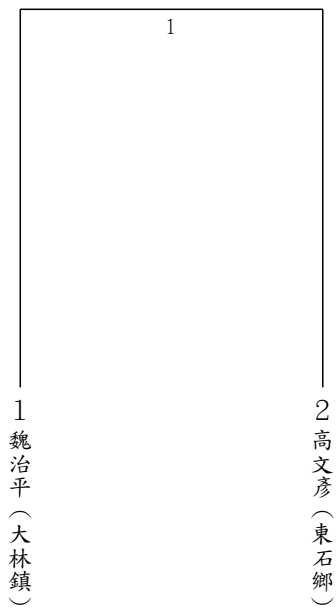

跆拳道對打國中男生組公開48公斤級
單淘汰(2人)

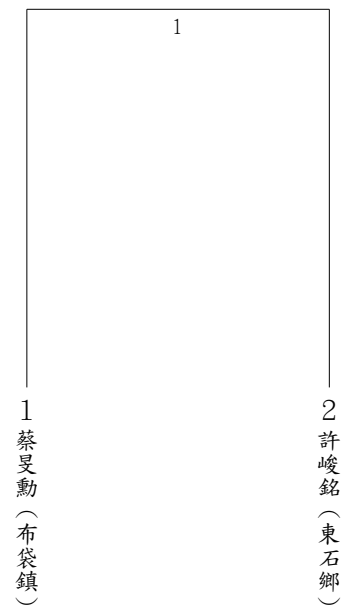

跆拳道對打國中男生組公開51公斤級
單淘汰(2人)

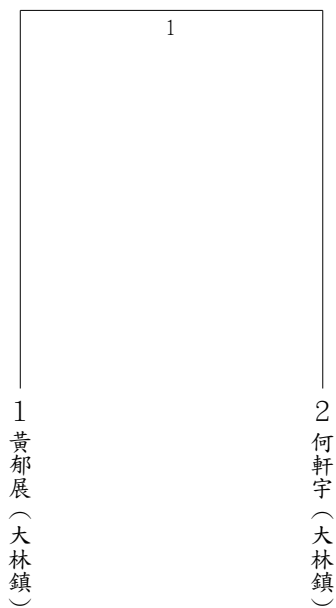

跆拳道對打國中男生組公開55公斤級
單淘汰(2人)

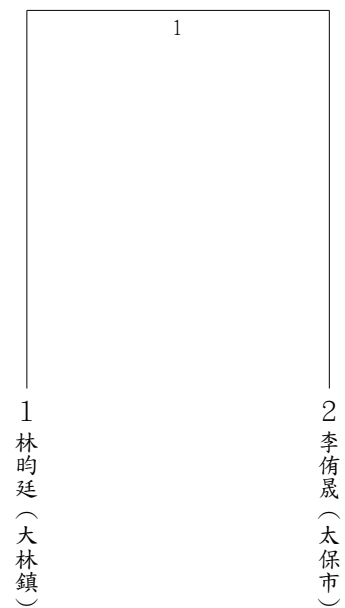

跆拳道對打國中男生組公開73公斤級
單淘汰(2人)

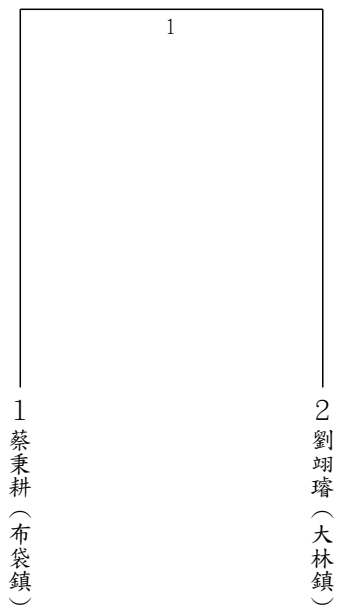

跆拳道對打國中男生組公開78公斤以上
單淘汰(2人)

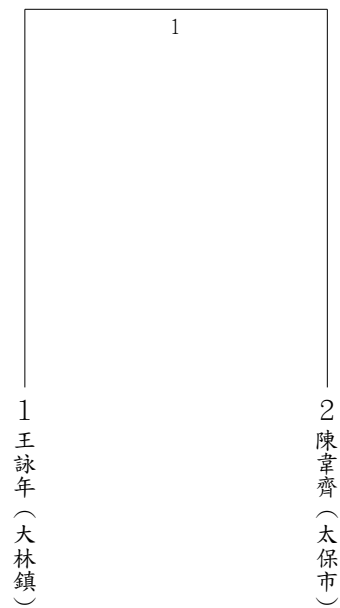

跆拳道對打國中男生組一般45公斤級
單淘汰(3人)

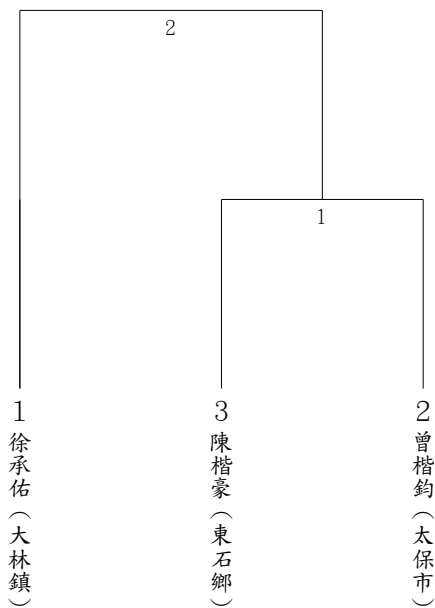

跆拳道對打國中男生組一般51公斤級
單淘汰(3人)

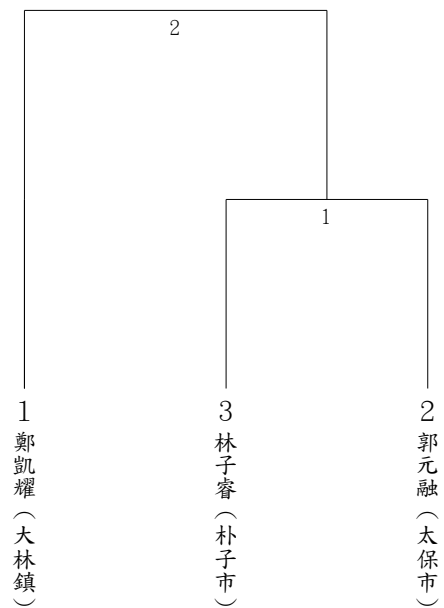

跆拳道對打國中男生組一般55公斤級
單淘汰(2人)

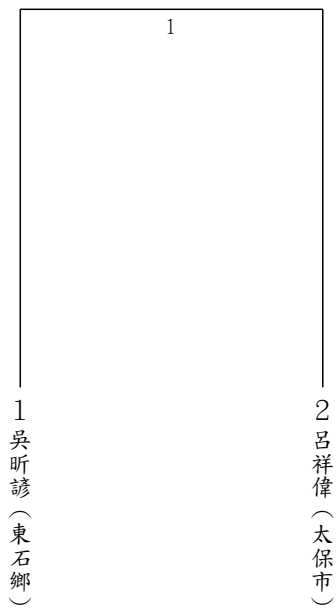

跆拳道對打國中男生組一般63公斤級
單淘汰(3人)

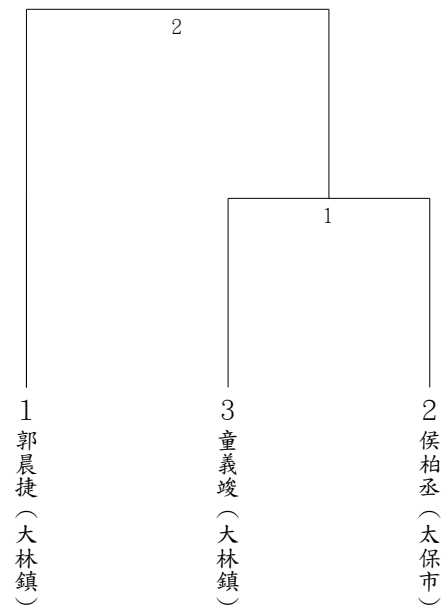

跆拳道對打國中女生組一般49公斤級
單淘汰(2人)

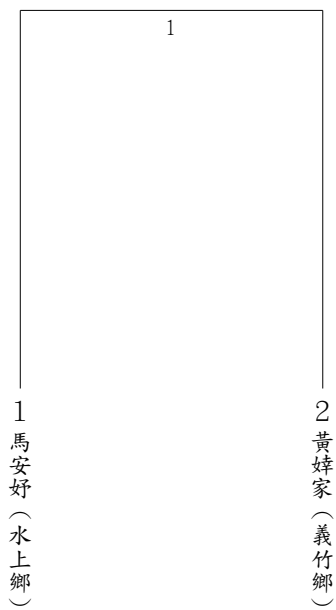

跆拳道對打國中女生組一般55公斤級
單淘汰(3人)

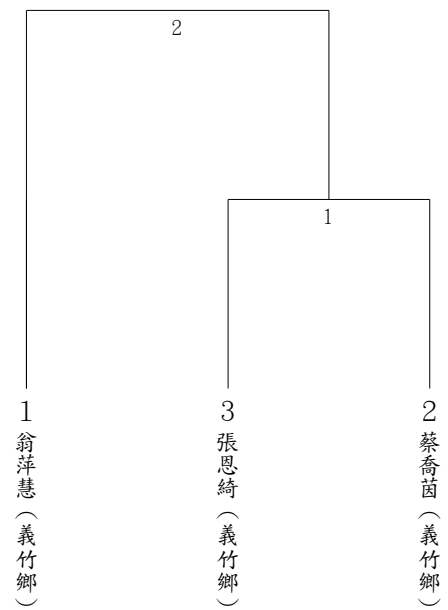

跆拳道對打國小男生組黑帶31公斤級
單淘汰(3人)

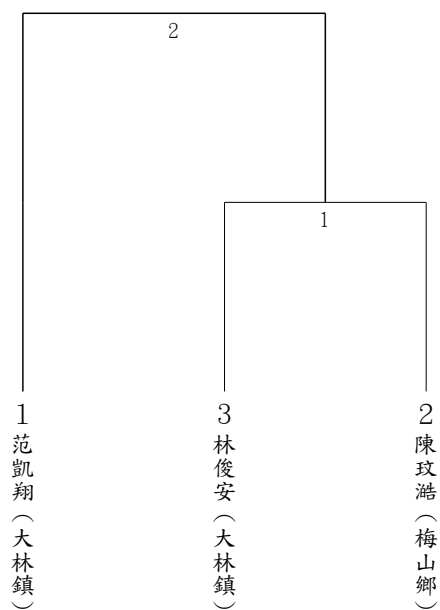

跆拳道對打國小男生組黑帶34公斤級
單淘汰(4人)

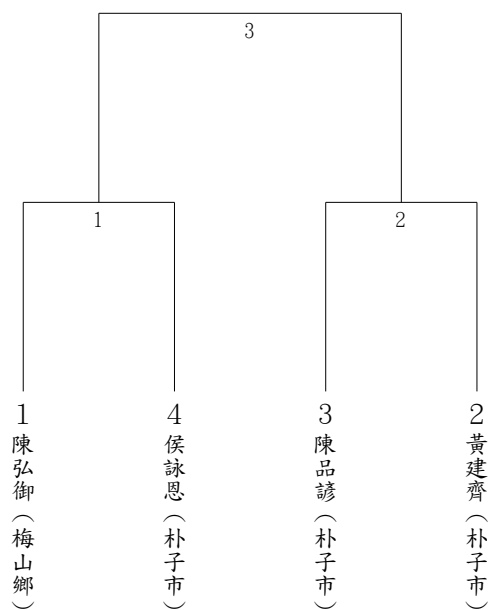

跆拳道對打國小男生組黑帶37公斤級
單淘汰(3人)

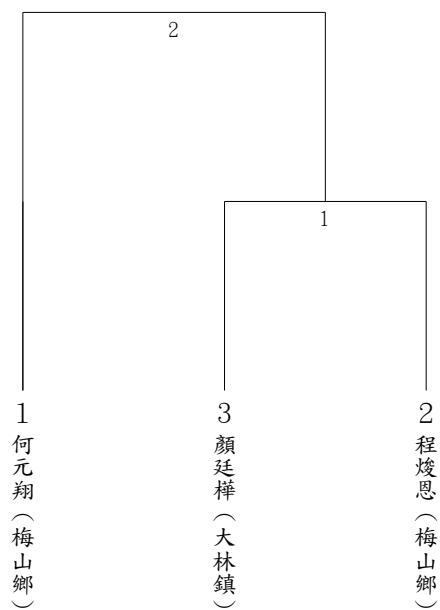

跆拳道對打國小男生組黑帶40公斤級
單淘汰(2人)

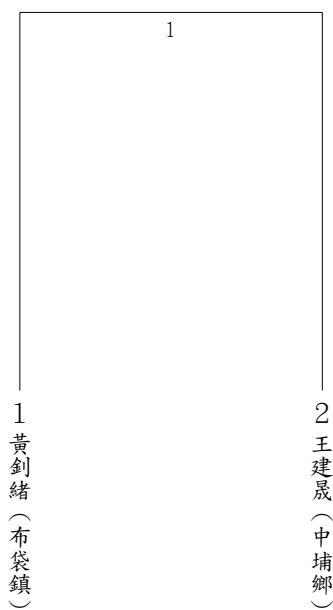

跆拳道對打國小男生組黑帶44公斤級
單淘汰(4人)

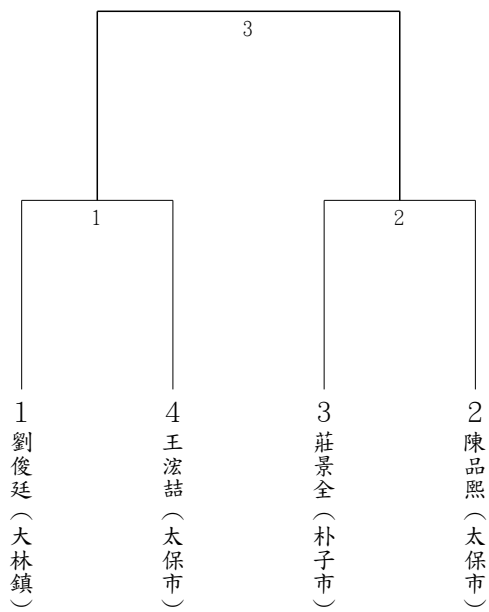

跆拳道對打國小男生組黑帶48公斤級
單淘汰(3人)

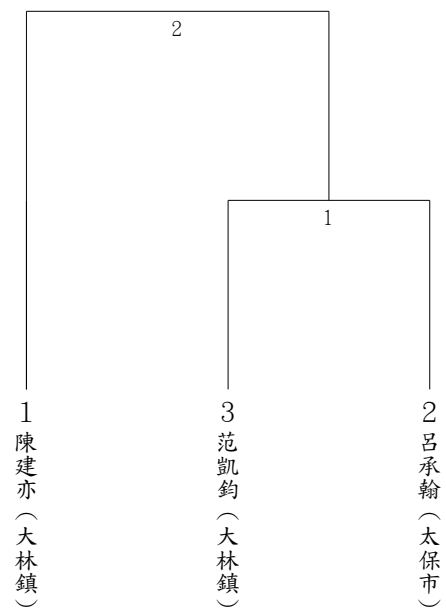

跆拳道對打國小男生組黑帶53公斤級
單淘汰(2人)

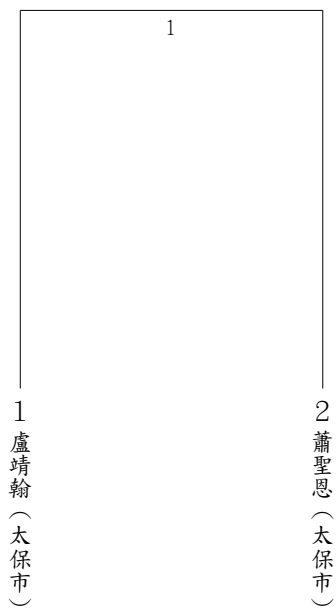

跆拳道對打國小男生組黑帶58公斤以上
單淘汰(3人)

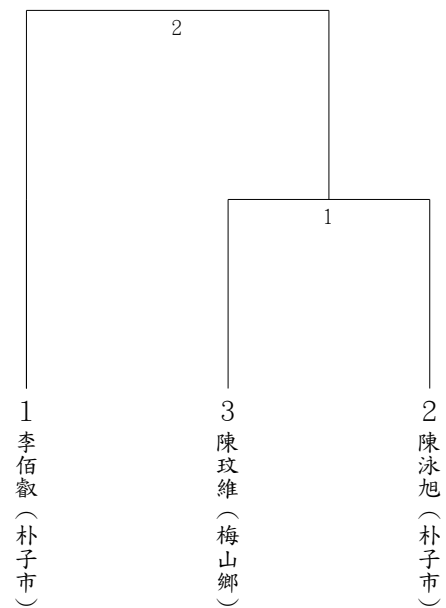

跆拳道對打國小男生組一般25公斤級
單淘汰(9人)

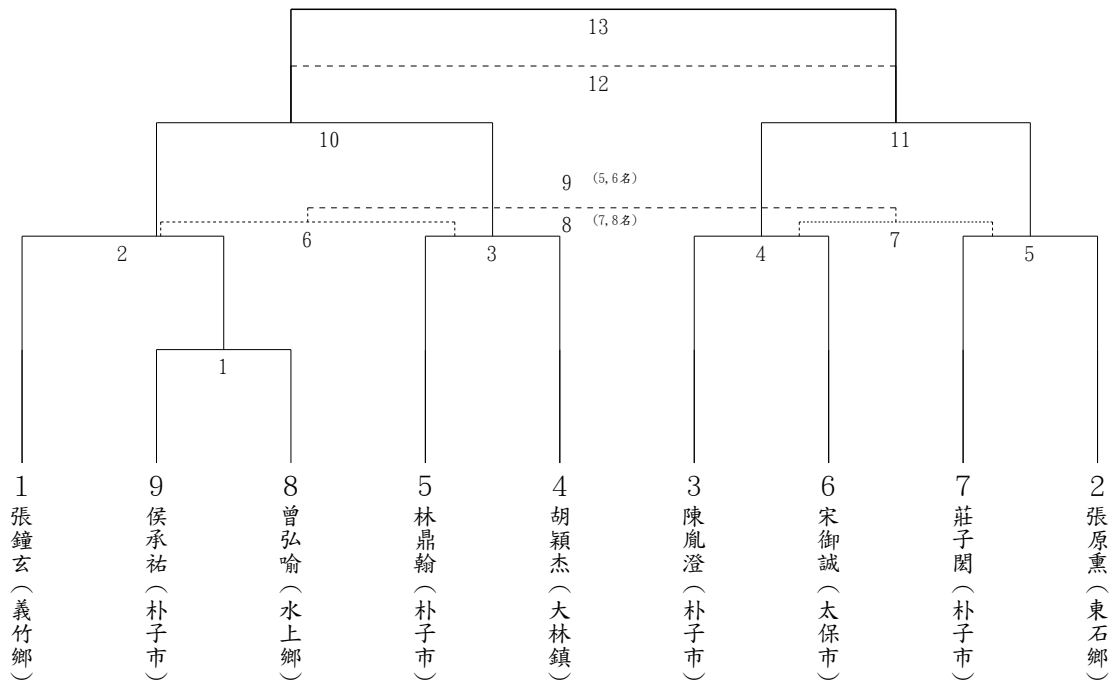

跆拳道對打國小男生組一般27公斤級
單淘汰(4人)

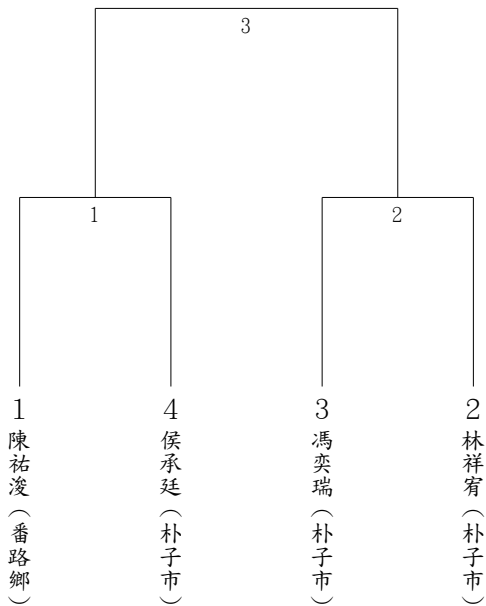

跆拳道對打國小男生組一般29公斤級
單淘汰(6人)

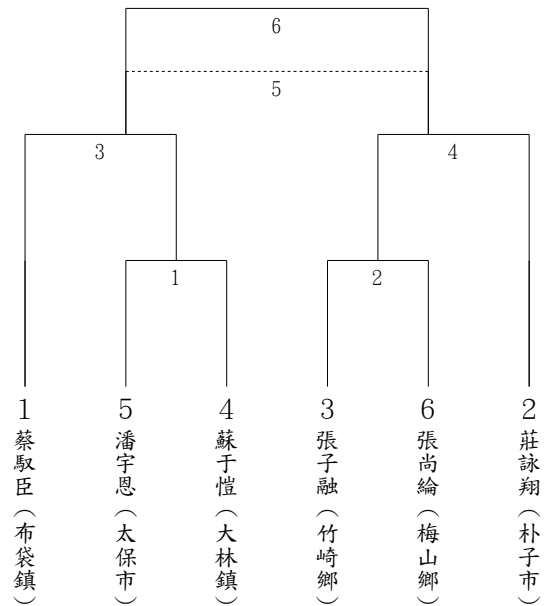

跆拳道對打國小男生組一般31公斤級
單淘汰(5人)

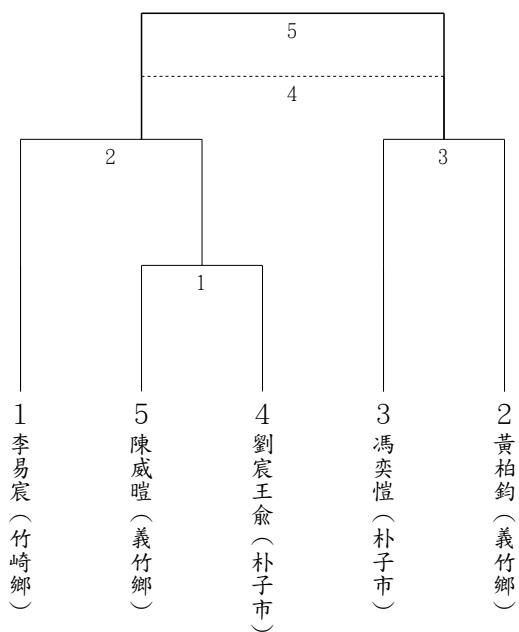

跆拳道對打國小男生組一般34公斤級
單淘汰(5人)

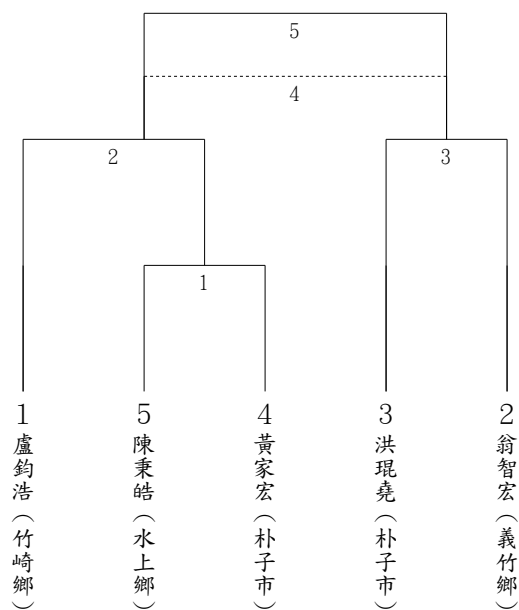

跆拳道對打國小男生組一般37公斤級
單淘汰(3人)

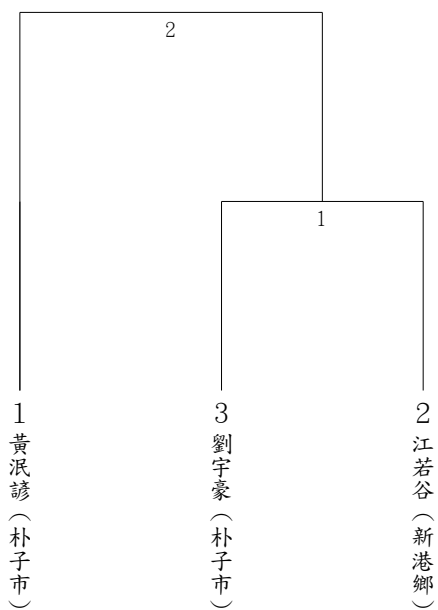

跆拳道對打國小男生組一般40公斤級
單淘汰(4人)

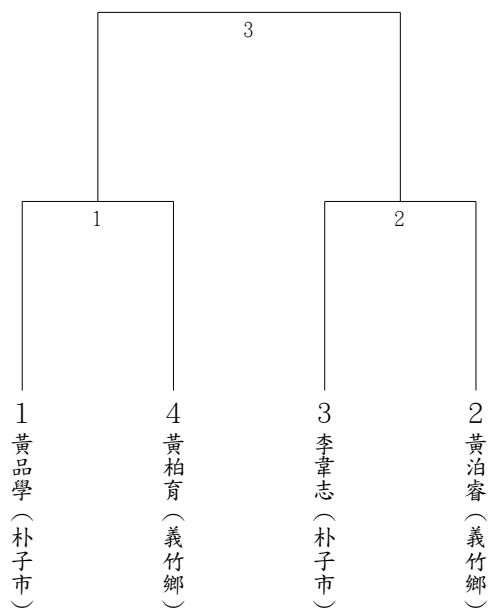

跆拳道對打國小男生組一般44公斤級
單淘汰(3人)

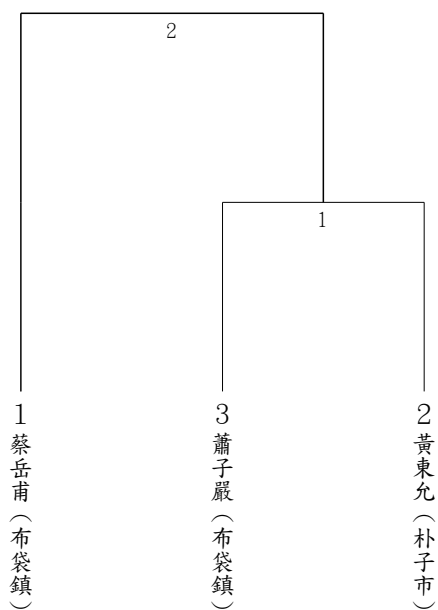

跆拳道對打國小男生組一般48公斤級
單淘汰(4人)

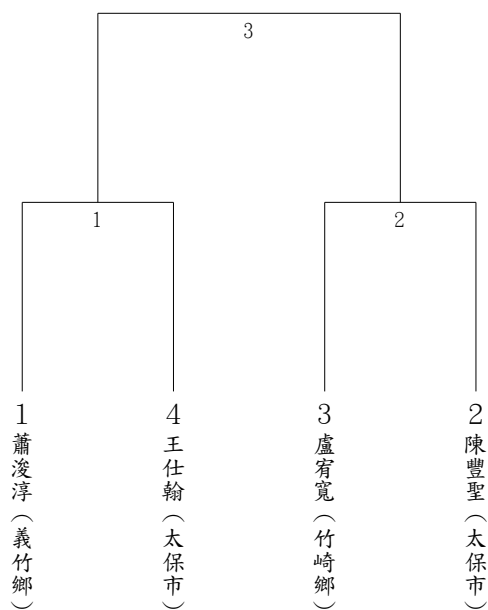

跆拳道對打國小男生組一般53公斤級
單淘汰(5人)

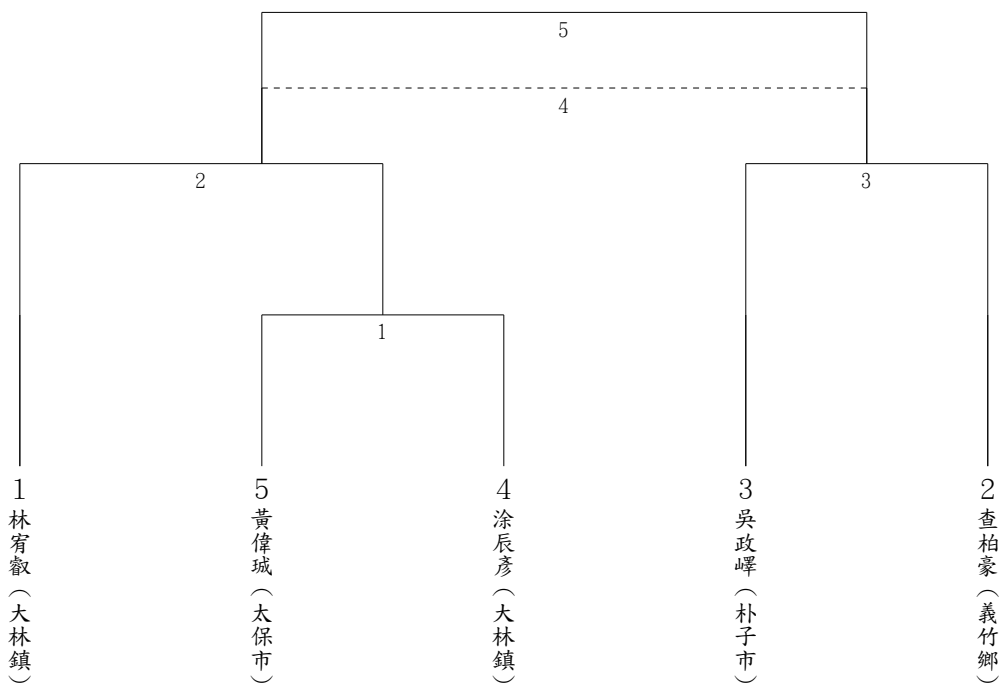

跆拳道對打國小男生組一般58公斤以上
單淘汰(3人)

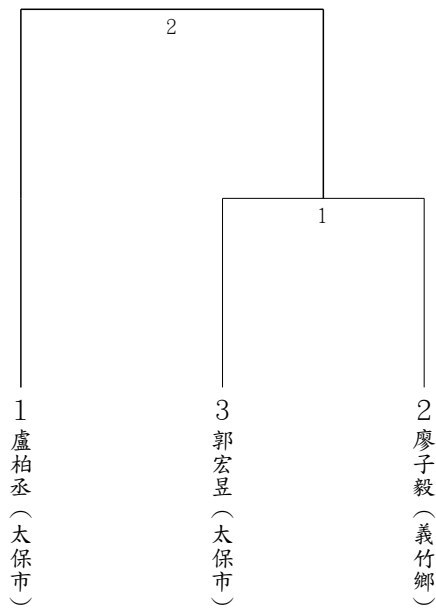

跆拳道對打國小女生組黑帶40公斤級
單淘汰(2人)

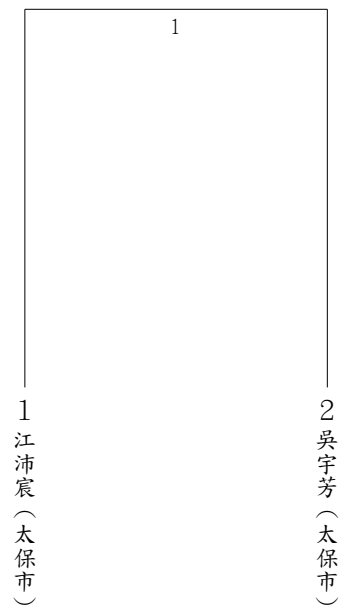

跆拳道對打國小女生組黑帶54公斤級
單淘汰(2人)

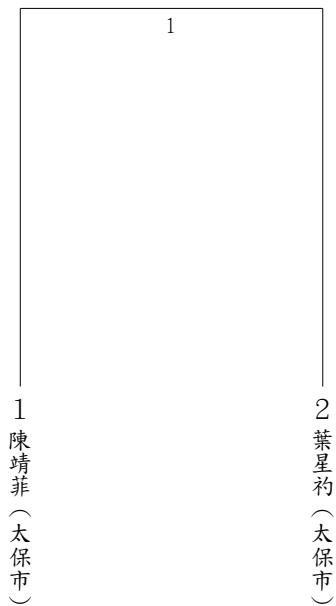

跆拳道對打國小女生組黑帶54公斤以上
單淘汰(2人)

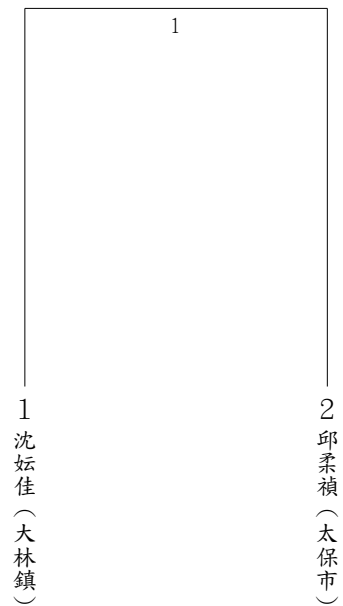

跆拳道對打國小女生組一般25公斤級
單淘汰(9人)

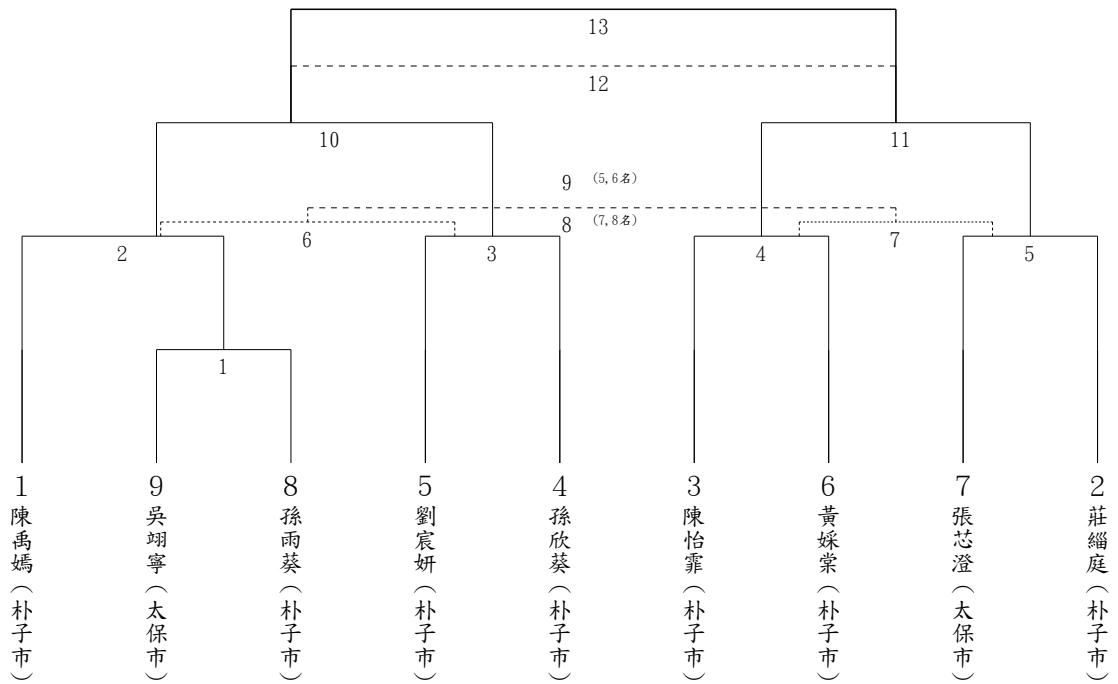

跆拳道對打國小女生組一般29公斤級
單淘汰(3人)

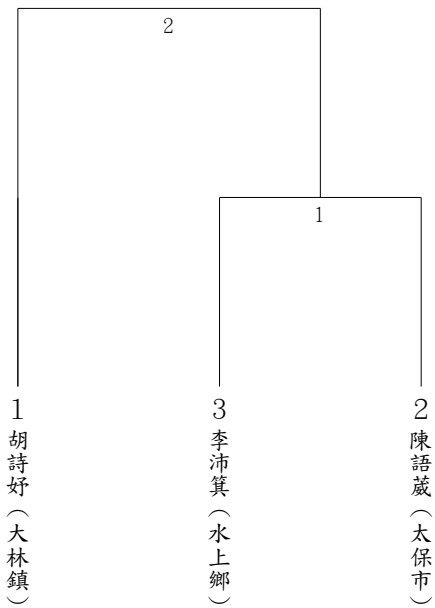

跆拳道對打國小女生組一般31公斤級
單淘汰(3人)

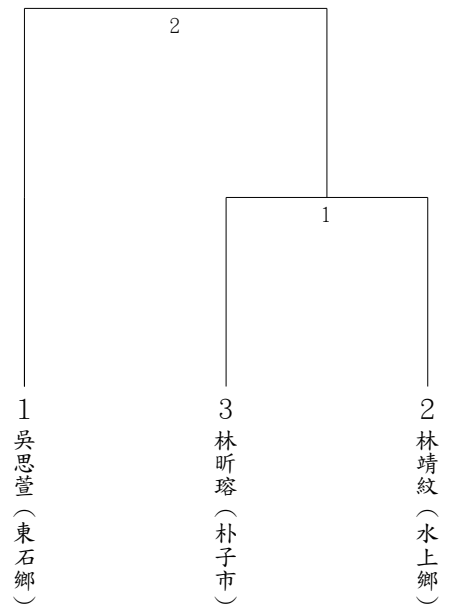

跆拳道對打國小女生組一般34公斤級
單淘汰(3人)

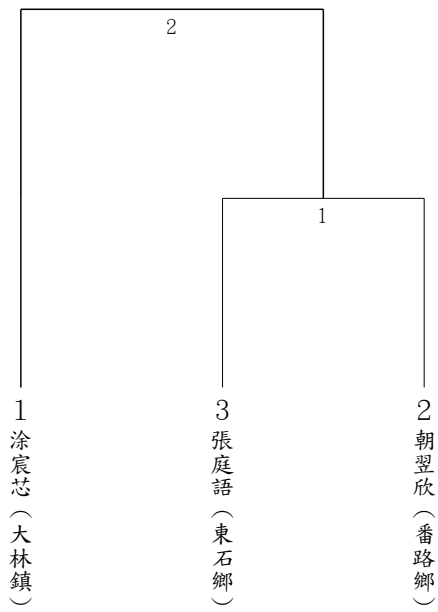

跆拳道對打國小女生組一般46公斤級
單淘汰(2人)

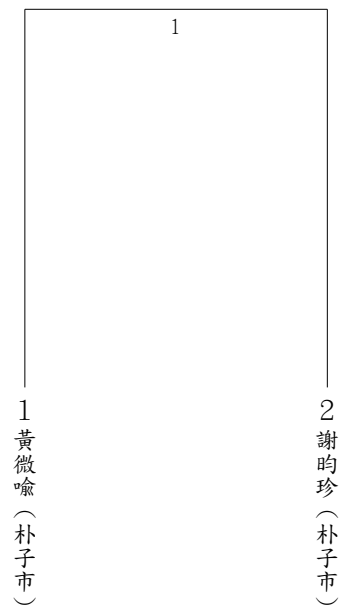

嘉義縣 113 年全縣運動會【角力】技術手冊

第一條 比賽時間：中華民國 113 年 3 月 22 日(星期五) 至 3 月 23 日(星期六)。

比賽日期	組別
113 年 3 月 29 日(星期五)	國中男生組自由式
	國中女生組自由式
	國中男生組希羅式
113 年 3 月 30 日(星期六)	國小男生組自由式
	國小女生組自由式
	社會男子組
	社會女子組

第二條 比賽地點：嘉義縣太保國中（活動中心）

第三條 分組

- 1、希羅式：(一) 國中男生組 (二) 社會男生組
- 2、自由式：(一) 國小男生組 (二) 國小女生組
(三) 國中男生組 (四) 國中女生組
(五) 社會男子組 (六) 社會女子組

國小男生組：自由式	
1. 第一級：29公斤上~32公斤下	7. 第七級：53.1公斤~59公斤
2. 第二級：32.1公斤~35公斤	8. 第八級：59.1~66公斤
3. 第三級：35.11公斤~38公斤	9. 第九級：66.1~73公斤
4. 第四級：38.1公斤~42公斤	10. 第十級：73.1~85公斤
5. 第五級：42.1公斤~47公斤	11. 第十一級：85.1公斤以上~100公斤
6. 第六級：47.1公斤~53公斤	
國小女生組：自由式	
1. 第一級：28公斤~30公斤	7. 第七級：44.1公斤~48公斤
2. 第二級：30.1公斤~32公斤	8. 第八級：48.1~52公斤
3. 第三級：32.1公斤~34公斤	9. 第九級：52.1~57公斤
4. 第四級：34.1公斤~37公斤	10. 第十級：57.1~62公斤
5. 第五級：37.1公斤~40公斤	11. 第十一級：62公斤以上~100公斤
6. 第六級：40.1公斤~44公斤	
國中男生組：自由式、希羅式	
1. 第一級：41公斤以上45公斤以下	6. 第六級：65公斤以下
2. 第二級：48公斤以下	7. 第七級：71公斤以下
3. 第三級：51公斤以下	8. 第八級：80公斤以下
4. 第四級：55公斤以下	9. 第九級：92公斤以下
5. 第五級：60公斤以下	10. 第十級：92公斤以上110公斤以下
國中女生組：自由式	
1. 第一級：36公斤以上40公斤以下	6. 第六級：57公斤以下
2. 第二級：43公斤以下	7. 第七級：61公斤以下
3. 第三級：46公斤以下	8. 第八級：65公斤以下
4. 第四級：49公斤以下	9. 第九級：69公斤以下
5. 第五級：53公斤以下	10. 第十級：69公斤以上73公斤以下

社會男生組:自由式	社會男生組:希羅式
1. 第一級：57公斤以下 (含57.0)	1. 第一級：60公斤以下 (含60.0)
2. 第二級：57.1~65.0	2. 第二級：60.1~67.0
3. 第三級：65.1~74.0	3. 第三級：67.1~77.0
4. 第四級：74.1~86.0	4. 第四級：77.1~87.0
5. 第五級：86.1~97.0	5. 第五級：87.1~97.0
6. 第六級：97.1~125.0	6. 第六級：97.1~130.0
社會女生組：自由式	
1. 第一級：50公斤以下 (含50.0)	
2. 第二級：50.1~53.0	
3. 第三級：53.1~57.0	
4. 第四級：57.1~62.0	
5. 第五級：62.1~68.0	
6. 第六級：68.1~76.0	

第四條 選手參賽年齡：依總則第九條規定辦理。

第五條 個人參賽資格規定：國中男生組、社會男子組報名可報2式參賽(自由式、希羅式)

第六條 報名人數規定：

團體賽：依大會規定。

個人賽：每級至多可註冊3名。

第七條 比賽制度：個人賽採單淘汰制(三人循環賽制)

第八條 獎勵：依總則第十條規定辦理。

第九條 比賽細則：

1、量定體重：於比賽當天早上8:30時開始過磅，9點開始比賽。

2、選手應於賽前修剪指甲，自備角力衣(紅、藍各1件)，手帕1條，角力鞋1雙等，否則取消比賽資格。

第十條 比賽規則：採用中華民國角力協會最新版國際角力比賽規則。

競賽裁判人員

角力

召集人 莊永炫
審判委員 陳義禮 余進義 莊瑞旭
裁判長 莊富翔
裁判 莊峻岳 呂韋呈 林玄斌 賴嘉茂 陳又境
競賽組長 莊淑雅
競賽 陳宗陽
副組長 林秀宣
競賽組員 林佳蕙
獎品組長 黃千芹
場地組長 江宜蓁
場地組員 林佳佑

角力隊職員名單

社會男子組

(1) 布袋鎮

領隊：柯志明 教練：莊淑芳 侯文宗 莊茵婷 管理：蕭文欽

隊長：1101001吳秉薰

隊員：1101002侯文健 1101003黃柏瑜 1101004安峻樑 1101005陳啓元 1101006黃益霆
1101007莊宇僑

(2) 梅山鄉

領隊：劉彥碩 教練：侯英全 管理：陳舜怡 蔡雅芳 隊長：1101008翁珍璟

隊員：1101009許智崑 1101010劉宥騰 1101011葉家愷 1101012李銘維 1101016吳宇翔
1101013楊明傑 1101014林振宇 1101015吳承駿

(3) 民雄鄉

領隊：吳敏男 教練：侯旻汶 林峻璋 李庭蕻 管理：曾智暉

隊長：1101017林嘉祥

隊員：1101018胡庭愷 1101019張順益 1101020張順豐 1101052汪威全 1101021蔡文聖
1101022塗敦凱 1101023塗芳逸 1101024左庭毓 1101025歐陽昀翔 1101026歐陽柏瑜
1101027傅敬弘 1101028賴哲璋 1101029賴家峰 1101030陳建富 1101031陳建博
1101032官明佑 1101033蘇耕賢 1101034王建懿 1101035余私韜 1101036林承漢
1101037侯宥宇 1101038林育丞 1101039賴冠安 1101040劉汶燁 1101041簡柏安
1101042楊世民 1101043莊明智 1101044陳楷捷 1101045劉睿恩 1101046盧昱祐
1101047陳弘文 1101048賴育閔 1101049施威佑 1101050溫佳軒 1101051陳冠丞

(4) 朴子市

教練：張文霞 隊長：1101053黃品翰

隊員：1101054劉振邦 1101055康嘉慶 1101056陳冠平 1101057陳又境

(5) 太保市

領隊：陳義禮 教練：莊富翔 莊峻岳 管理：呂韋呈

隊長：1101058 林玄斌

隊員：1101059 官紋漢 1101060 吳家鈞 1101061 呂春和 1101062 劉子豪 1101063 簡乙豪
1101064 官俊呈 1101065 陳成冠 1101066 林鈺程 1101067 柯俊義

社會女子組

(1) 梅山鄉

領隊：劉彥碩 教練：周宗模 侯英全 管理：蔡雅芳 隊長：1102001簡珮珊

隊員：1102002陳俞熏 1102003沈珮儀

(2) 民雄鄉

領隊：吳敏男 教練：林峻瑋 侯旻汶 李庭蕻 管理：曾智暉

隊長：1102004許雅婷

隊員：1102005陳怡妘 1102006林宥妘 1102007侯馨婷 1102008楊沛雯 1102009賴佩珊
1102010林芳瑜 1102011蘇怡潔 1102012黃語安 1102013羅雅云 1102014陳品蕎
1102015魏廷容 1102016呂欣燕 1102017呂雅婷 1102018張芸瑄 1102019王柔茵
1102020許庭瑋 1102021林凱雯

(3) 朴子市

教練：張文霞 隊長：1102022蔡芳瑜

隊員：1102023陳怡靜

(4) 太保市

教練：莊富翔 莊峻岳 隊長：1102024 林宜靖

隊員：1102025林秀宣 1102026 林姿綺

國中男生組

(1) 布袋鎮

領隊：柯志明 教練：侯文宗 莊淑芳 黃俊勝 管理：蕭文欽

隊長：1103001溫方皓恩

隊員：1103002林鈺淇 1103003潘冠宙 1103004張維峻 1103005許家銘 1103006胡柏勝
1103007陳以傑

(2) 梅山鄉

領隊：劉彥碩 教練：陳孟志 何怡樺 簡伊利 管理：蔡雅芳

隊長：1103008吳冠融

隊員：1103009鍾品謙 1103010陳昇睿 1103011吳峻維 1103012簡碩均 1103013李宇峻
1103014林昱葳 1103015劉軒佑 1103016吳祐承 1103017楊文閔 1103018吳加軍
1103019許偉晏 1103020陳程翔 1103021林東瑜 1103022賴冠維 1103023陳志銓
1103024郭凱翔

(3) 民雄鄉

領隊：吳敏男 教練：侯旻汶 林峻瑋 曾智暉 管理：張佑任

隊長：1103025王家瑞

隊員：1103026何宗承 1103027劉博益 1103028張恭程 1103029賴泳崴 1103030王濬晟

(4) 太保市

領隊：陳義禮 教練：莊峻岳 莊淑雅 管理：黃千芹

隊長：1103031 魏仕勛

隊員：1103032 蔡嘉揚 1103033 潘宇豪 1103034 葉長晉 1103035 陳吾慎 1103036 郭恩廷
1103037 黃宥琅 1103038 呂永銘 1103039 莊秉諺 1103040 胡瀚哲 1103041 施宏叡
1103042 李承恩 1103043 林宗哲 1103044 賴正騰 1103045 李柏均 1103046 郭荃佑
1103047 陳柏翰 1103048 林立杰 1103049 吳修昊 1103050 葉彥廷 1103051 曾耀輝
1103052 王鎧宸 1103053 馬群恩 1103054 王璽睿

國中女生組

(1) 布袋鎮

教練：莊淑芳 莊茵婷 侯文宗 隊長：1104001宋宜萱

(2) 梅山鄉

領隊：劉彥碩 教練：蘇皇助 陳孟志 管理：薛師婷 隊長：1104002郭婕怡

隊員：1104003李羿涵 1104004許卉姍 1104005李季蓁 1104006江惟心

(3) 民雄鄉

領隊：吳敏男 教練：侯旻汶 林峻瑋 曾智暉 管理：張佑任

隊長：1104007劉又儀

(4) 太保市

領隊：陳義禮 教練：莊淑雅 莊峻岳 管理：黃千芹

隊長：1104009 林芳琪

隊員：1104008 翁意涵 1104010 鄭禕嫻 1104011沈郁蕾 1104012黃凱瑄

國小男生組

(1) 東石鄉

領隊：葉佳柳 教練：林煜宸 管理：吳立群 隊長：1105001蔡昊恩

隊員：1105002張閔森 1105003吳昀懿 1105004陳品睿

(2) 六腳鄉

領隊：許瑞陽 教練：郭盈傑 陳冠伶 顏慶瑩 管理：葉怡琇

隊長：1105005侯至恩

隊員：1105006侯柏璋 1105007呂邦睿 1105008陳家豪 1105009吳冠熹

(3) 鹿草鄉

領隊：陳振興 教練：林煜宸 官易祺 管理：葉學憲 隊長：1105010李鴻祥

隊員：1105011李明亮 1105012李鴻群 1105013張琮賢 1105014莊鑫聖 1105015曾嵩傑

1105016穆柏丞 1105017黃楷齊

(4) 梅山鄉

領隊：林金枝 教練：羅冠錡 管理：林潔芳

隊員：1105018劉宸宇 1105019劉宸睿 1105022李宏嘉 1105020郭宸菘 1105021李為宸

(5) 民雄鄉

領隊：吳春慧 教練：林峻瑋 侯旻汶 王世偉 管理：黃冠傑

隊長：1105023賴柏宇

隊員：1105024賴彥碩 1105025張晉佳 1105026許祐樂 1105027黃正源 1105028袁佑齊

1105029鄭諺隆 1105030陳子瑒 1105031呂廷祐 1105032曾于祐 1105033曾于晏

1105034王鵬捷 1105035何豐傑

(6) 朴子市

教練：黃俊勝 莊茵婷 林詠薰 隊長：1105036侯冠呈

隊員：1105037楊洵浚 1105038蔡祐宏 1105039歐陽丞軒 1105040李杰穎 1105041蔡佑珽
1105042戴瑋廷 1105043侯承緯 1105044劉宥瑄 1105045林桀宇 1105046唐聖翹
1105047李奕學 1105048陳宥毓 1105049鄒承祐 1105050吳坤遠 1105051陳宏偉
1105052張軒豪 1105053黃焜麟 1105054陳忻宥 1105055侯皓翔 1105056陳祈安
1105057陳威壬 1105058李浚淇 1105059蔡承諺 1105060陳彥翔

(7) 太保市

領隊：吳宗成 教練：陳又境 楊旭太 劉林雅 管理：游苑靖

隊員：1105061彭文澤 1105062吳宜龍 1105063余書賢 1105064陳品叡 1105065李天宇
1105066翁綾環 1105067許喆宸 1105068潘宇恩

(8) 義竹鄉

領隊：闕裕清 教練：莊茵婷 洪秉岑 黃永舜 管理：蕭亞凡

隊長：1105069施亞彤

隊員：1105070翁元麒 1105071蔡壘翔 1105072許靖 1105073潘宥成 1105074黃炫荏

國小女生組

(1) 六腳鄉

領隊：許瑞陽 教練：陳冠伶 林美珠 顏慶瑩 管理：葉怡琇

隊長：1106001王允蘋

隊員：1106002侯宜真

(2) 鹿草鄉

領隊：陳振興 教練：林煜宸 官易祺 管理：葉學憲 隊長：1106003陳忻好

(3) 梅山鄉

領隊：林金枝 教練：羅冠錡 管理：林潔芳

隊員：1106004何昕宥 1106005王懿慈 1106006謝侑蓁 1106007劉禹妍 1106008李婕以
1106009黃詩芬 1106010陳品妤 1106011劉禹彤

(4) 民雄鄉

領隊：蔡明昇 教練：林峻璋 侯旻汶 李庭蕻 管理：張儷薰

隊長：1106012何丞月

隊員：1106013劉于瑄 1106014王宜柔

(5) 朴子市

教練：黃俊勝 莊茵婷 葉焜明 隊長：1106015黃珞漪

隊員：1106016杜禹葳 1106017黃于桐 1106018邱亮晴 1106019邱婕寧 1106020蔡佑昕
1106021葉雨柔 1106022邱唯宸 1106023傅梓誼 1106024郭蕎瑜 1106025涂惠詔
1106026吳芷嫻 1106027楊侑錡 1106028蔡宥芸

角力各項目名單

社會男子組

(1) 自由式第一級

共7人 取5名

01. 1101015吳承駿(梅山鄉) 02. 1101058 林玄斌(太保市) 03. 1101021蔡文聖(民雄鄉)
04. 1101066 林鈺程(太保市) 05. 1101039賴冠安(民雄鄉) 06. 1101060 吳家鈞(太保市)
07. 1101027傅敬弘(民雄鄉)

(2) 自由式第二級

共7人 取5名

01. 1101002侯文健(布袋鎮) 02. 1101023塗芳逸(民雄鄉) 03. 1101005陳啓元(布袋鎮)
04. 1101067 柯俊義(太保市) 05. 1101017林嘉祥(民雄鄉) 06. 1101040劉汶燦(民雄鄉)
07. 1101064 官俊呈(太保市)

(3) 自由式第三級

共6人 取4名

01. 1101065 陳成冠(太保市) 02. 1101034王建懿(民雄鄉) 03. 1101062 劉子豪(太保市)
04. 1101041簡柏安(民雄鄉) 05. 1101031陳建博(民雄鄉) 06. 1101004安峻樑(布袋鎮)

(4) 自由式第四級

共4人 取2名

01. 1101029賴家峰(民雄鄉) 02. 1101050溫佳軒(民雄鄉) 03. 1101003黃柏瑜(布袋鎮)
04. 1101030陳建富(民雄鄉)

(5) 自由式第五級

共4人 取2名

01. 1101028賴哲璋(民雄鄉) 02. 1101006黃益霆(布袋鎮) 03. 1101043莊明智(民雄鄉)
04. 1101019張順益(民雄鄉)

(6) 自由式第六級

共5人 取3名

01. 1101052汪威全(民雄鄉) 02. 1101059 官紋漢(太保市) 03. 1101051陳冠丞(民雄鄉)
04. 1101001吳秉薰(布袋鎮) 05. 1101044陳楷捷(民雄鄉)

(7) 希羅式第一級

共6人 取4名

01. 1101042楊世民(民雄鄉) 02. 1101012李銘維(梅山鄉) 03. 1101036林承漢(民雄鄉)
04. 1101018胡庭愷(民雄鄉) 05. 1101009許智巖(梅山鄉) 06. 1101008翁珍璟(梅山鄉)

(8) 希羅式第二級

共7人 取5名

01. 1101016吳宇翔(梅山鄉) 02. 1101011葉家愷(梅山鄉) 03. 1101045劉睿恩(民雄鄉)
04. 1101063 簡乙豪(太保市) 05. 1101033蘇耕賢(民雄鄉) 06. 1101010劉宥騰(梅山鄉)
07. 1101022塗敦凱(民雄鄉)

(9) 希羅式第三級

共4人 取2名

01. 1101025歐陽昀翔(民雄鄉) 02. 1101024左庭毓(民雄鄉) 03. 1101013楊明傑(梅山鄉)
04. 1101046盧昱祐(民雄鄉)

(10) 希羅式第四級

共4人 取2名

01. 1101032官明佑(民雄鄉) 02. 1101047陳弘文(民雄鄉) 03. 1101026歐陽柏瑜(民雄鄉)
04. 1101057陳又境(朴子市)

(11) 希羅式第五級

共7人 取5名

01. 1101014林振宇(梅山鄉) 02. 1101056陳冠平(朴子市) 03. 1101037侯宥宇(民雄鄉)
04. 1101054劉振邦(朴子市) 05. 1101048賴育閔(民雄鄉) 06. 1101053黃品翰(朴子市)
07. 1101035余私輓(民雄鄉)

(12) 希羅式第六級

共6人 取4名

01. 1101061 呂春和(太保市) 02. 1101049施威佑(民雄鄉) 03. 1101055康嘉慶(朴子市)
04. 1101020張順豐(民雄鄉) 05. 1101007莊宇僑(布袋鎮) 06. 1101038林育丞(民雄鄉)

社會女子組

(1) 自由式第一級

共4人 取2名

01. 1102003沈珮儀(梅山鄉) 02. 1102011蘇怡潔(民雄鄉) 03. 1102009賴佩珊(民雄鄉)
04. 1102018張芸瑄(民雄鄉)

(2) 自由式第二級

共6人 取4名

01. 1102008楊沛雯(民雄鄉) 02. 1102025林秀宣(太保市) 03. 1102012黃語安(民雄鄉)
04. 1102017呂雅婷(民雄鄉) 05. 1102024 林宜靖(太保市) 06. 1102026 林姿綺(太保市)

(3) 自由式第三級

共5人 取3名

01. 1102013羅雅云(民雄鄉) 02. 1102016呂欣燕(民雄鄉) 03. 1102022蔡芳瑜(朴子市)
04. 1102007侯馨婷(民雄鄉) 05. 1102002陳俞熏(梅山鄉)

(4) 自由式第四級

共5人 取3名

01. 1102004許雅婷(民雄鄉) 02. 1102023陳怡靜(朴子市) 03. 1102006林宥妘(民雄鄉)
04. 1102001簡珮珊(梅山鄉) 05. 1102014陳品蕎(民雄鄉)

(5) 自由式第五級

共3人 取1名

01. 1102021林凱雯(民雄鄉) 02. 1102020許庭瑋(民雄鄉) 03. 1102015魏廷容(民雄鄉)

(6) 自由式第六級

共3人 取1名

01. 1102005陳怡姝(民雄鄉) 02. 1102019王柔茵(民雄鄉) 03. 1102010林芳瑜(民雄鄉)

國中男生組

(1) 自由式第一級

共10人 取8名

01. 1103004張維峻(布袋鎮) 02. 1103053馬群恩(太保市) 03. 1103010陳昇睿(梅山鄉)
04. 1103005許家銘(布袋鎮) 05. 1103009鍾品謙(梅山鄉) 06. 1103007陳以傑(布袋鎮)
07. 1103032 蔡嘉揚(太保市) 08. 1103029賴泳歲(民雄鄉) 09. 1103054王璽睿(太保市)
10. 1103011吳峻維(梅山鄉)

(2) 自由式第二級

共6人 取4名

02. 1103043林宗哲(太保市) 03. 1103027劉博益(民雄鄉) 04. 1103013李宇峻(梅山鄉)
05. 1103036 郭恩廷(太保市) 05. 1103040 胡瀚哲(太保市) 06. 1103012簡碩均(梅山鄉)

(3) 自由式第三級

共3人 取1名

01. 1103046郭荃佑(太保市) 02. 1103034 葉長晉(太保市) 03. 1103028張恭程(民雄鄉)

(4) 自由式第四級

共5人 取3名

01. 1103014林昱葳(梅山鄉) 02. 1103037 黃宥琅(太保市) 03. 1103001溫方皓恩(布袋鎮)
04. 1103025王家瑞(民雄鄉) 05. 1103042李承恩(太保市)

(5) 自由式第五級

共6人 取4名

01. 1103033 潘宇豪(太保市) 02. 1103015 劉軒佑(梅山鄉) 03. 1103039 莊秉諺(太保市)
04. 1103052 王鎧宸(太保市) 05. 1103003 潘冠宙(布袋鎮) 06. 1103016 吳祐承(梅山鄉)

(6) 自由式第六級

共4人 取2名

01. 1103017 楊文閔(梅山鄉) 02. 1103031 魏仕勛(太保市) 03. 1103050 葉彥廷(太保市)
04. 1103041 施宏叡(太保市)

(7) 自由式第七級

共5人 取3名

01. 1103018 吳加軍(梅山鄉) 02. 1103044 賴正騰(太保市) 03. 1103045 李柏均(太保市)
04. 1103008 吳冠融(梅山鄉) 05. 1103049 吳修昊(太保市)

(8) 自由式第八級

共6人 取4名

01. 1103006 胡柏勝(布袋鎮) 02. 1103047 陳柏翰(太保市) 03. 1103019 許偉晏(梅山鄉)
04. 1103020 陳程翔(梅山鄉) 05. 1103030 王濬晟(民雄鄉) 06. 1103048 林立杰(太保市)

(9) 自由式第九級

共6人 取4名

01. 1103022 賴冠維(梅山鄉) 02. 1103035 陳吾慎(太保市) 03. 1103026 何宗承(民雄鄉)
04. 1103021 林東瑜(梅山鄉) 05. 1103038 呂永銘(太保市) 06. 1103051 曾耀輝(太保市)

(10) 自由式第十級

共3人 取1名

01. 1103002 林鈺淇(布袋鎮) 02. 1103024 郭凱翔(梅山鄉) 03. 1103023 陳志銓(梅山鄉)

(11) 希羅式第一級

共5人 取3名

01. 1103009 鍾品謙(梅山鄉) 02. 1103029 賴泳巖(民雄鄉) 03. 1103010 陳昇睿(梅山鄉)
04. 1103011 吳峻維(梅山鄉) 05. 1103032 蔡嘉揚(太保市)

(12) 希羅式第二級

共4人 取2名

01. 1103043 林宗哲(太保市) 02. 1103013 李宇峻(梅山鄉) 03. 1103012 簡碩均(梅山鄉)
04. 1103027 劉博益(民雄鄉)

(13) 希羅式第三級

共2人 取1名

01. 1103028張恭程(民雄鄉) 02. 1103034 葉長晉(太保市)

(14) 希羅式第四級

共3人 取1名

01. 1103025王家瑞(民雄鄉) 02. 1103042李承恩(太保市) 03. 1103014林昱葳(梅山鄉)

(15) 希羅式第五級

共4人 取2名

01. 1103016吳祐承(梅山鄉) 02. 1103033 潘宇豪(太保市) 03. 1103015劉軒佑(梅山鄉)
04. 1103050葉彥廷(太保市)

(16) 希羅式第六級

共2人 取1名

01. 1103017楊文閔(梅山鄉) 02. 1103031 魏仕勛(太保市)

(17) 希羅式第七級

共2人 取1名

01. 1103018吳加軍(梅山鄉) 02. 1103008吳冠融(梅山鄉)

(18) 希羅式第八級

共4人 取2名

01. 1103051曾耀輝(太保市) 02. 1103020陳程翔(梅山鄉) 03. 1103006胡柏勝(布袋鎮)
04. 1103019許偉晏(梅山鄉)

(19) 希羅式第九級

共3人 取1名

01. 1103021林東瑜(梅山鄉) 02. 1103026何宗承(民雄鄉) 03. 1103022賴冠維(梅山鄉)

(20) 希羅式第十級

共3人 取1名

01. 1103002林鈺淇(布袋鎮) 02. 1103023陳志銓(梅山鄉) 03. 1103024郭凱翔(梅山鄉)

國中女生組

(1) 自由式第一級

共2人 取1名

01. 1104012黃凱瑄(太保市) 02. 1104011沈郁蕾(太保市)

(2) 自由式第二級

共2人 取1名

01. 1104007劉又儀(民雄鄉) 02. 1104009 林芳琪(太保市)

(3) 自由式第三級

共2人 取1名

01. 1104001宋宜萱(布袋鎮) 02. 1104003李羿涵(梅山鄉)

(4) 自由式第四級

共2人 取1名

01. 1104004許卉姍(梅山鄉) 02. 1104010 鄭禕嫻(太保市)

(5) 自由式第八級

參賽人數不足，未成賽

1104002郭婕怡(梅山鄉)

(6) 自由式第十級

共3人 取1名

01. 1104006江惟心(梅山鄉) 02. 1104008 翁意涵(太保市) 03. 1104005李季蓁(梅山鄉)

國小男生組

(1) 自由式第一級

共16人 取8名

01. 1105068潘宇恩(太保市) 02. 1105023賴柏宇(民雄鄉) 03. 1105018劉宸宇(梅山鄉)
04. 1105049鄒承祐(朴子市) 05. 1105007呂邦睿(六腳鄉) 06. 1105048陳宥毓(朴子市)
07. 1105019劉宸睿(梅山鄉) 08. 1105074黃炫荏(義竹鄉) 09. 1105009吳冠熹(六腳鄉)
10. 1105004陳品睿(東石鄉) 11. 1105026許祐樂(民雄鄉) 12. 1105061彭文澤(太保市)
13. 1105015曾嵩傑(鹿草鄉) 14. 1105062吳宜龍(太保市) 15. 1105031呂廷祐(民雄鄉)
16. 1105047李奕學(朴子市)

(2) 自由式第二級

共13人 取8名

01. 1105002張閔森(東石鄉) 02. 1105024賴彥碩(民雄鄉) 03. 1105022李宏嘉(梅山鄉)
04. 1105040李杰穎(朴子市) 05. 1105017黃楷齊(鹿草鄉) 06. 1105045林桀宇(朴子市)
07. 1105020郭宸菘(梅山鄉) 08. 1105001蔡昊恩(東石鄉) 09. 1105046唐聖翊(朴子市)
10. 1105035何豐傑(民雄鄉) 11. 1105016穆柏丞(鹿草鄉) 12. 1105064陳品叡(太保市)
13. 1105034王鵬捷(民雄鄉)

(3) 自由式第三級

共7人 取5名

01. 1105006侯柏瑋(六腳鄉) 02. 1105033曾于晏(民雄鄉) 03. 1105021李為宸(梅山鄉)
04. 1105063余書賢(太保市) 05. 1105011李明亮(鹿草鄉) 06. 1105069施亞彤(義竹鄉)
07. 1105032曾于祐(民雄鄉)

(4) 自由式第四級

共6人 取4名

01. 1105067許喆宸(太保市) 02. 1105008陳家豪(六腳鄉) 03. 1105036侯冠呈(朴子市)
04. 1105029鄭諺隆(民雄鄉) 05. 1105071蔡璽翔(義竹鄉) 06. 1105055侯皓翔(朴子市)

(5) 自由式第五級

共6人 取4名

01. 1105030陳子瑒(民雄鄉) 02. 1105073潘宥成(義竹鄉) 03. 1105043侯承緯(朴子市)
04. 1105014莊鑫聖(鹿草鄉) 05. 1105065李天宇(太保市) 06. 1105041蔡佑珽(朴子市)

(6) 自由式第六級

共7人 取5名

01. 1105054陳炘宥(朴子市) 02. 1105013張琮賢(鹿草鄉) 03. 1105037楊洵淪(朴子市)
04. 1105044劉宥瑄(朴子市) 05. 1105012李鴻群(鹿草鄉) 06. 1105066翁綾璟(太保市)
07. 1105025張晉佳(民雄鄉)

(7) 自由式第七級

共7人 取5名

01. 1105005侯至恩(六腳鄉) 02. 1105052張軒豪(朴子市) 03. 1105027黃正源(民雄鄉)
04. 1105039歐陽丞軒(朴子市) 05. 1105010李鴻祥(鹿草鄉) 06. 1105070翁元麒(義竹鄉)
07. 1105051陳宏偉(朴子市)

(8) 自由式第八級

共4人 取2名

01. 1105028袁佑齊(民雄鄉) 02. 1105050吳坤遠(朴子市) 03. 1105053黃焜麟(朴子市)
04. 1105060陳彥翔(朴子市)

(9) 自由式第九級

共5人 取3名

01. 1105057陳威壬(朴子市) 02. 1105059蔡承諺(朴子市) 03. 1105003吳昀懿(東石鄉)
04. 1105056陳祈安(朴子市) 05. 1105072許靖(義竹鄉)

(10) 自由式第十級

參賽人數不足，未成賽

- 1105058李浚淇(朴子市)

(11) 自由式第十一級

共2人 取1名

01. 1105042戴瑋廷(朴子市) 02. 1105038蔡祐宏(朴子市)

國小女生組

(1) 自由式第一級

共5人 取3名

01. 1106010陳品妤(梅山鄉) 02. 1106021葉雨柔(朴子市) 03. 1106012何丞月(民雄鄉)
04. 1106004何昕宥(梅山鄉) 05. 1106020蔡佑昕(朴子市)

(2) 自由式第二級

共4人 取2名

01. 1106009黃詩苓(梅山鄉) 02. 1106028蔡宥芸(朴子市) 03. 1106006謝侑蓁(梅山鄉)
04. 1106026吳芷嫻(朴子市)

(3) 自由式第三級

共3人 取1名

01. 1106003陳忻妤(鹿草鄉) 02. 1106027楊侑錡(朴子市) 03. 1106024郭蕎瑜(朴子市)

(4) 自由式第四級

共3人 取1名

01. 1106013劉于瑄(民雄鄉) 02. 1106023傅梓誼(朴子市) 03. 1106018邱亮晴(朴子市)

(5) 自由式第五級

共4人 取2名

01. 1106016杜禹葳(朴子市) 02. 1106007劉禹妍(梅山鄉) 03. 1106022邱唯宸(朴子市)
04. 1106008李婕以(梅山鄉)

(6) 自由式第六級

共2人 取1名

01. 1106017黃于桐(朴子市) 02. 1106019邱婕寧(朴子市)

(7) 自由式第七級

共2人 取1名

01. 1106015黃珞旖(朴子市) 02. 1106025涂惠詔(朴子市)

(8) 自由式第八級

參賽人數不足，未成賽

1106005王懿慈(梅山鄉)

(9) 自由式第九級

共4人 取2名

01. 1106002侯宜真(六腳鄉) 02. 1106011劉禹彤(梅山鄉) 03. 1106001王允蘋(六腳鄉)

04. 1106014王宜柔(民雄鄉)

角力社會男子組自由式第一級
單淘汰(7人)

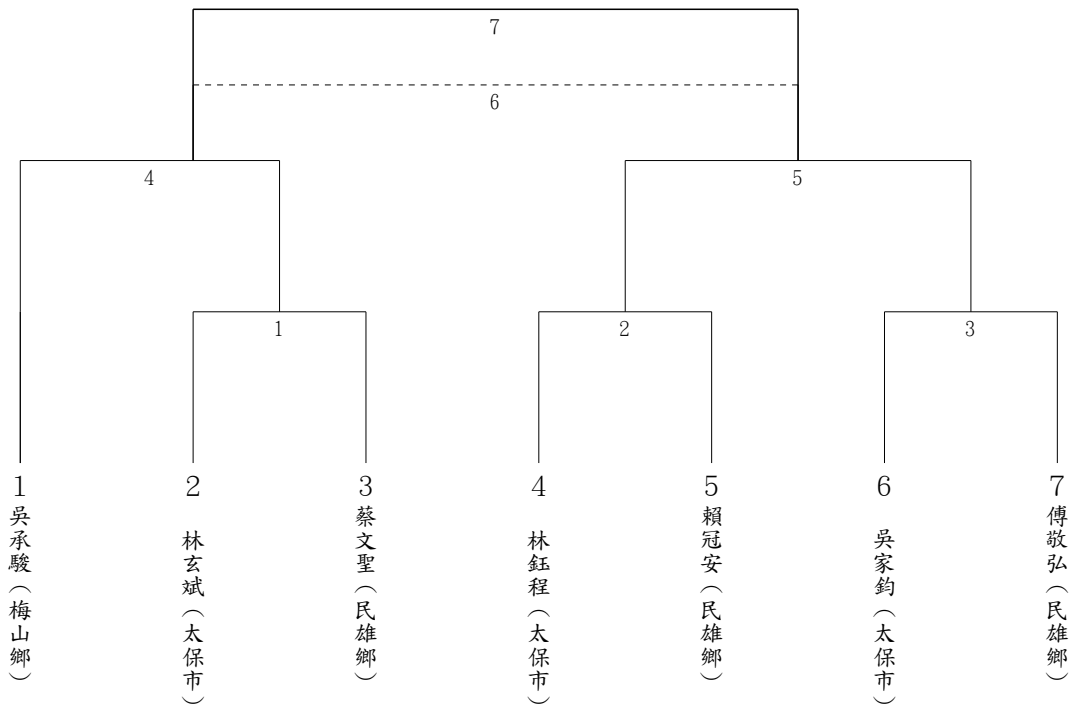

角力社會男子組自由式第二級
單淘汰(7人)

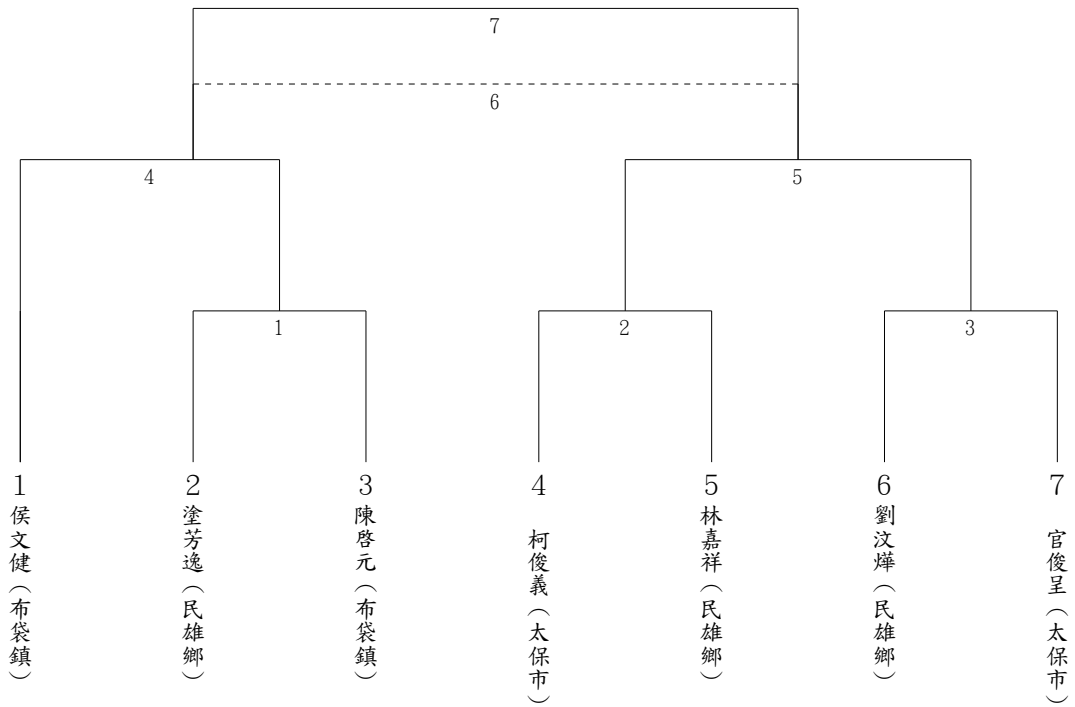

角力社會男子組自由式第三級
單淘汰(6人)

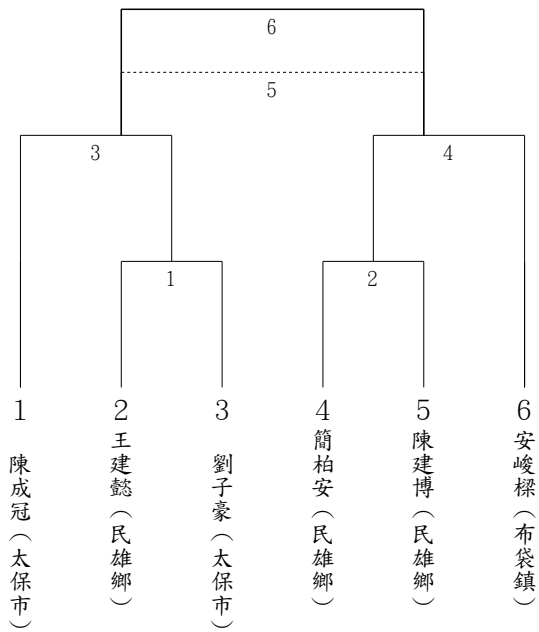

角力社會男子組自由式第四級
單淘汰(4人)

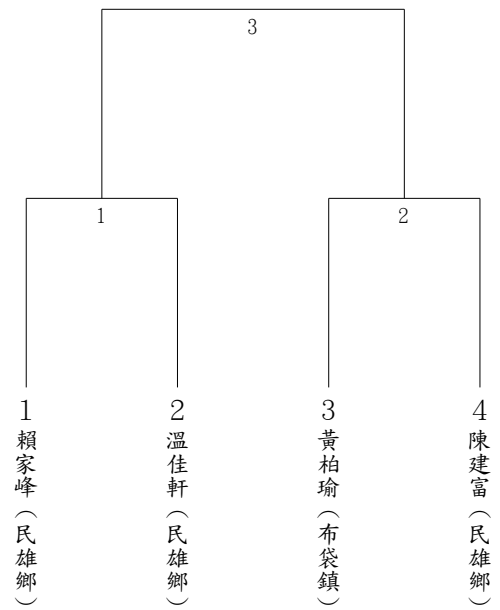

角力社會男子組自由式第五級
單淘汰(4人)

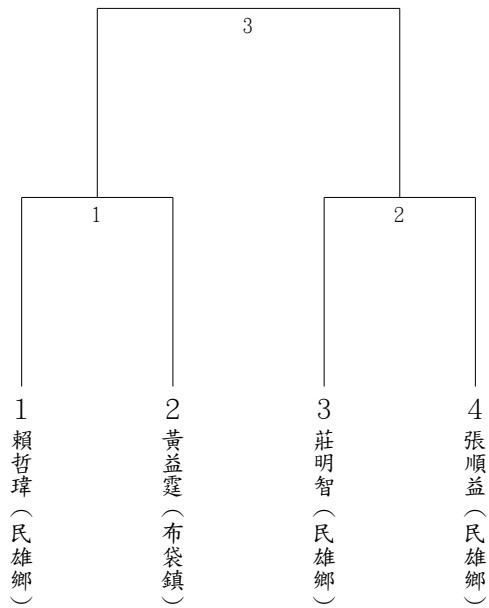

角力社會男子組自由式第六級
單淘汰(5人)

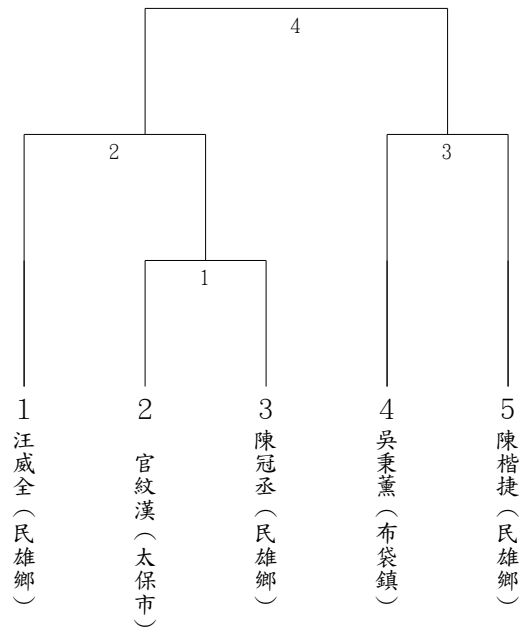

角力社會男子組希羅式第一級
單淘汰(6人)

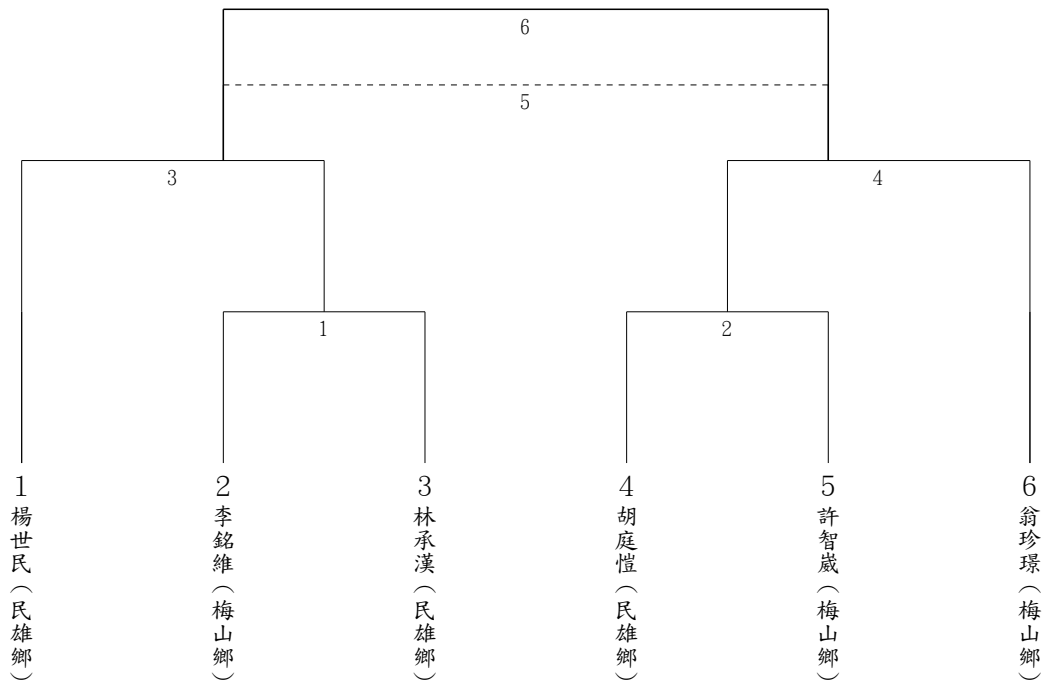

角力社會男子組希羅式第二級
單淘汰(7人)

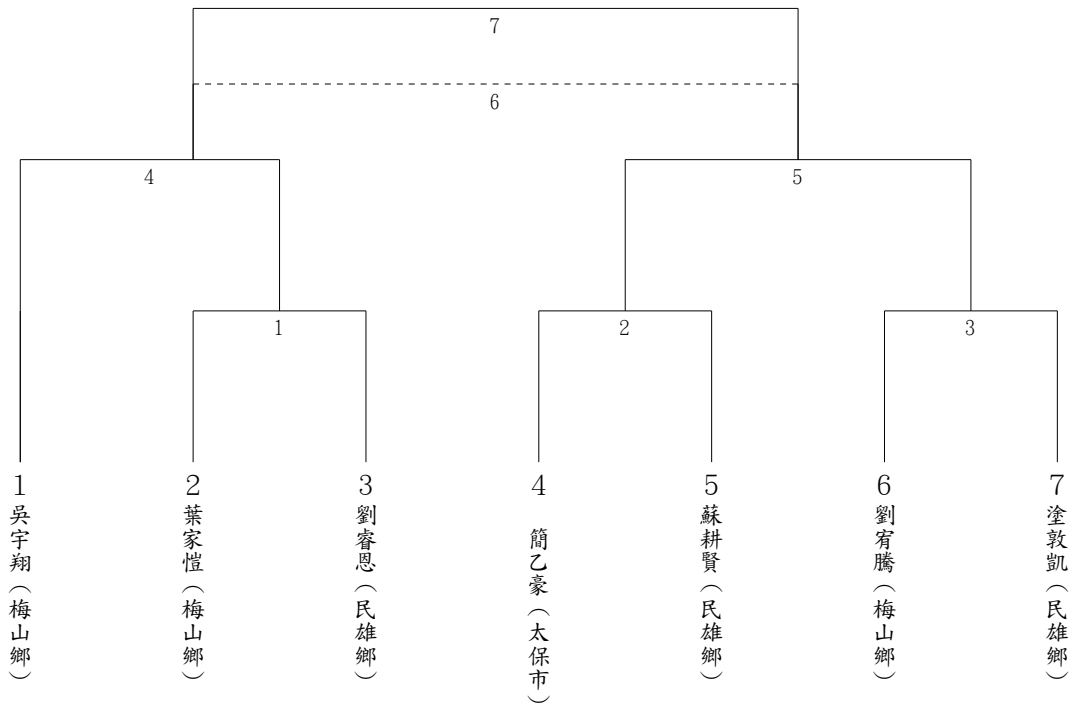

角力社會男子組希羅式第三級
單淘汰(4人)

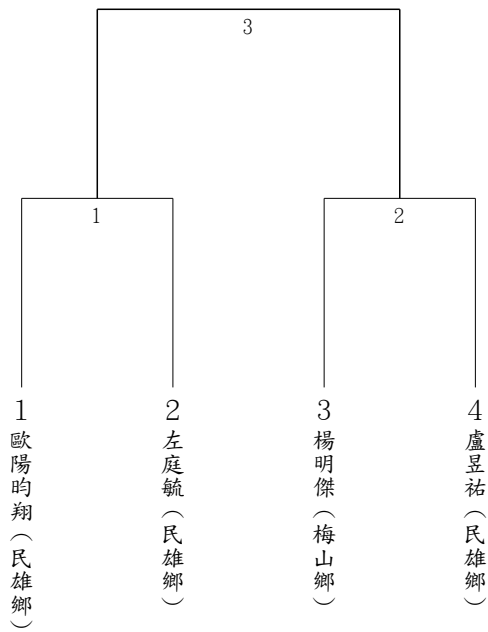

角力社會男子組希羅式第四級
單淘汰(4人)

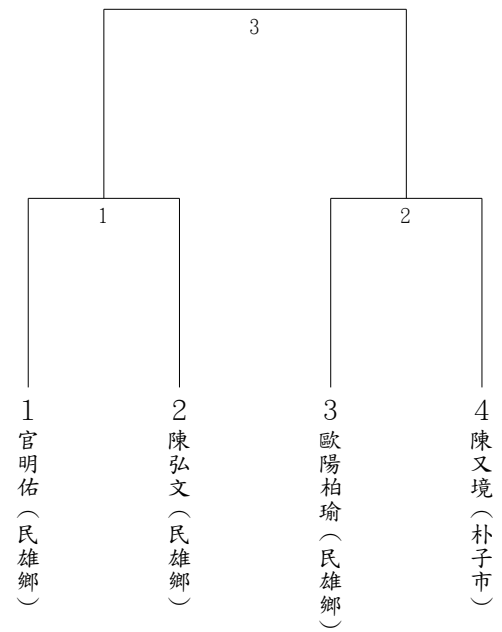

角力社會男子組希羅式第五級
單淘汰(7人)

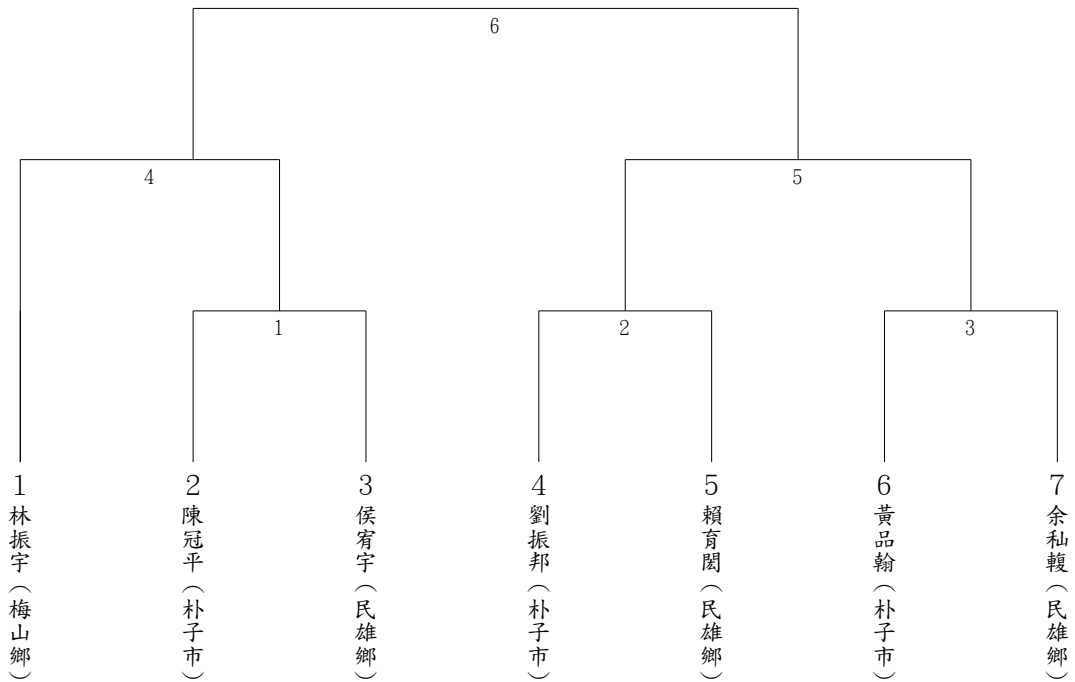

角力社會男子組希羅式第六級
單淘汰(6人)

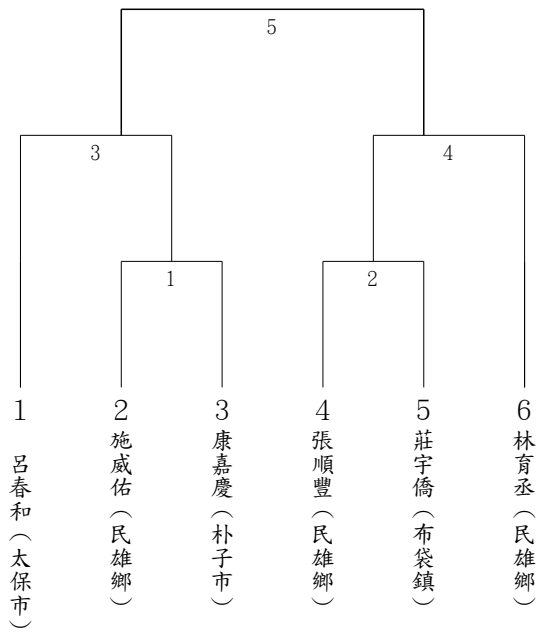

角力社會女子組自由式第一級
單淘汰(4人)

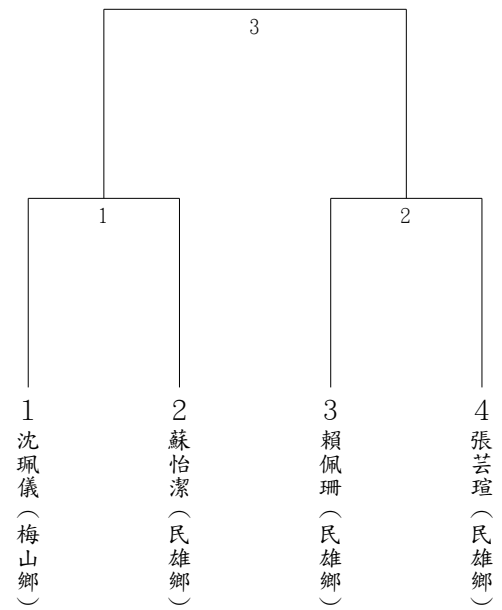

角力社會女子組自由式第二級
單淘汰(6人)

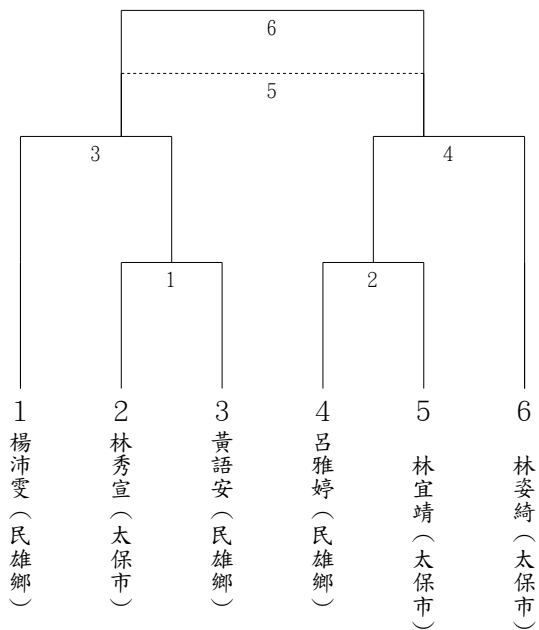

角力社會女子組自由式第三級
單淘汰(5人)

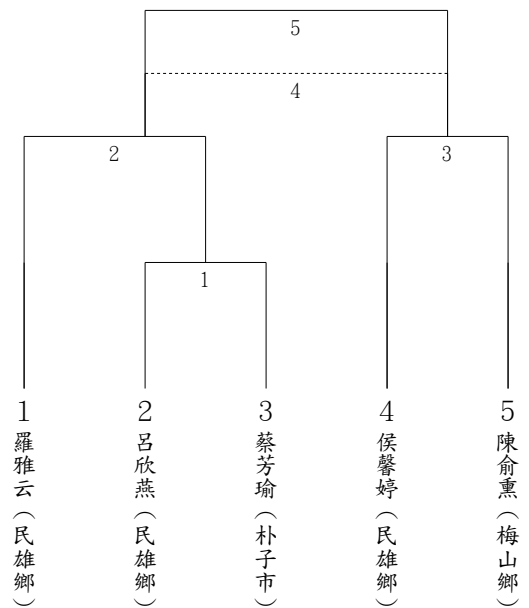

角力社會女子組自由式第四級
單淘汰(5人)

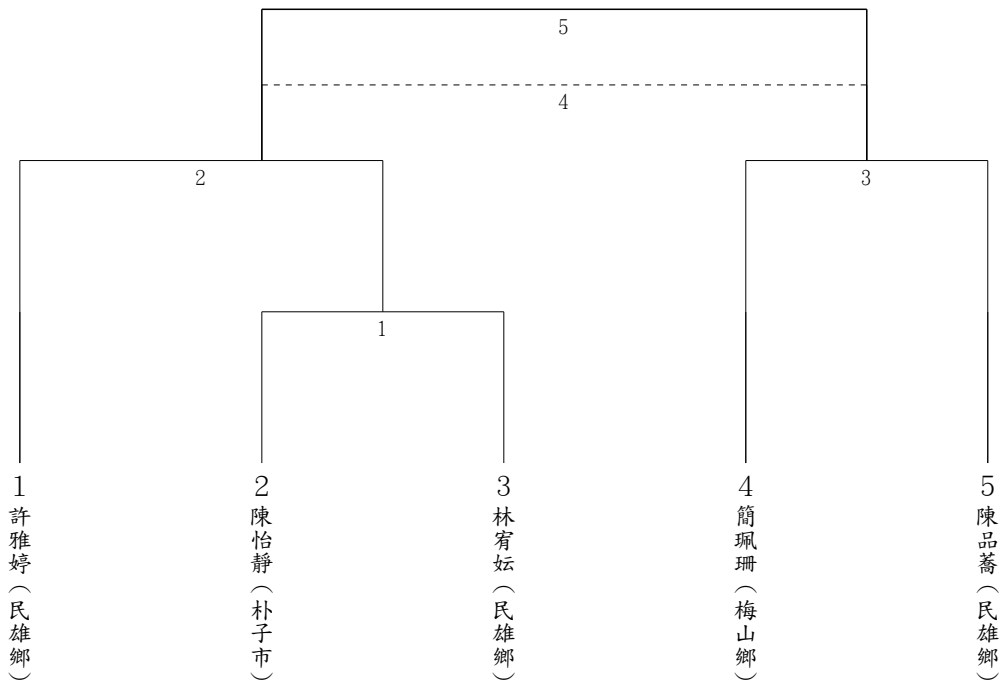

角力社會女子組自由式第五級
循環賽(3人)

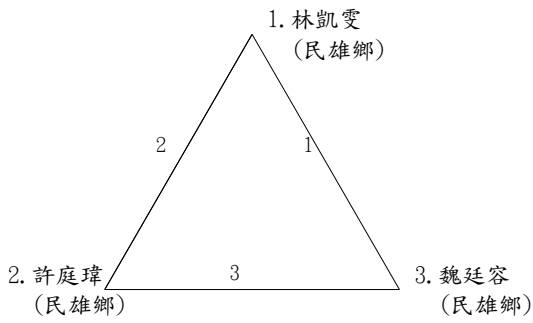

角力社會女子組自由式第六級
循環賽(3人)

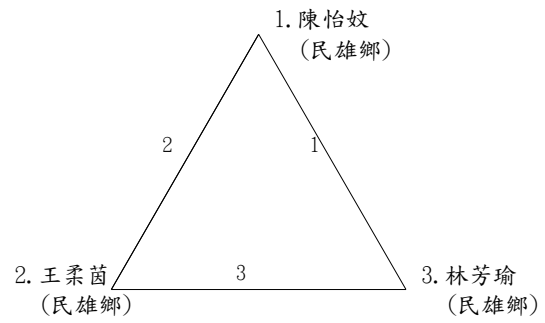

角力國中男生組自由式第一級
單淘汰(10人)

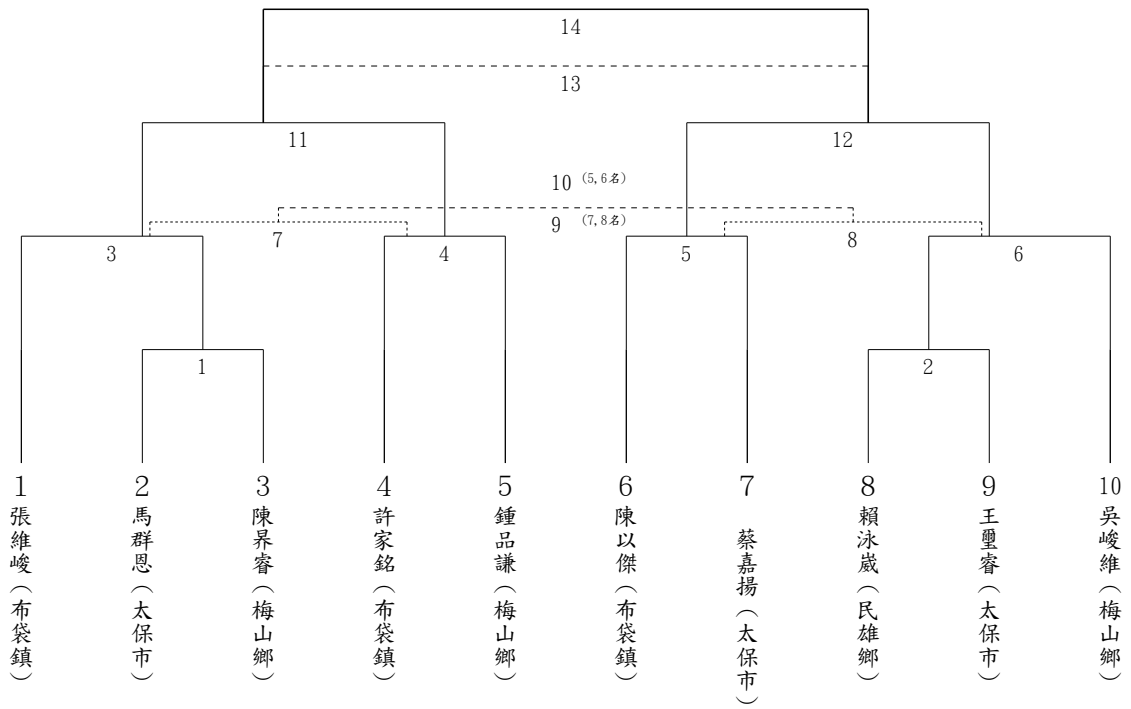

角力國中男生組自由式第二級
單淘汰(6人)

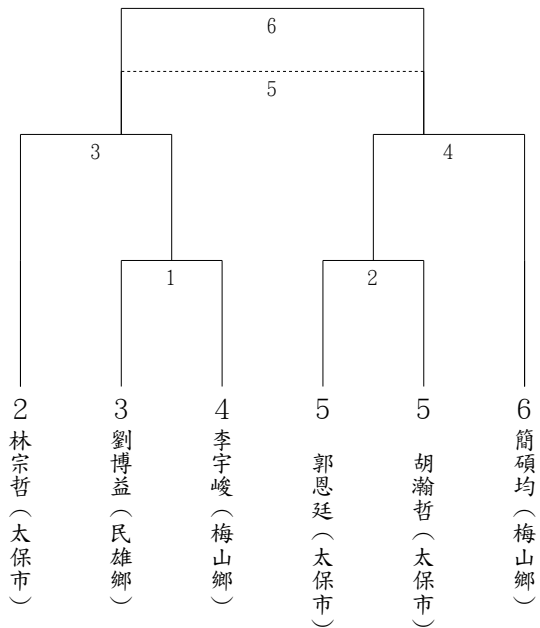

角力國中男生組自由式第三級
循環賽(3人)

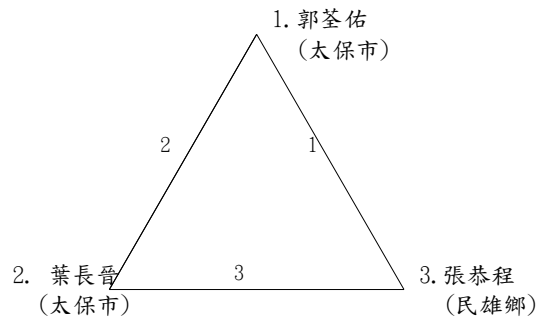

角力國中男生組自由式第四級
單淘汰(5人)

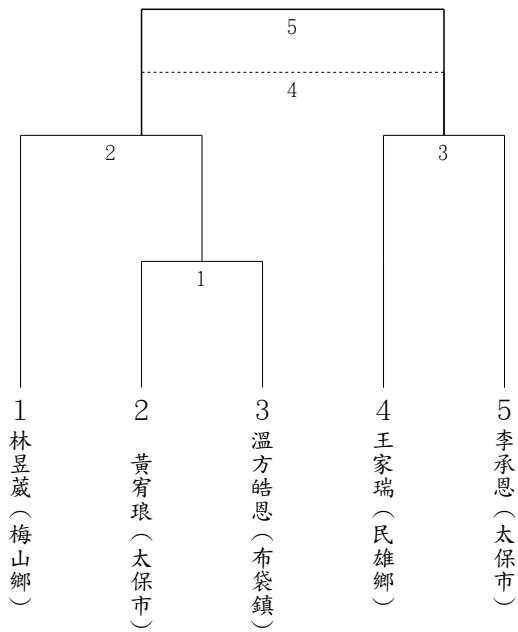

角力國中男生組自由式第五級
單淘汰(6人)

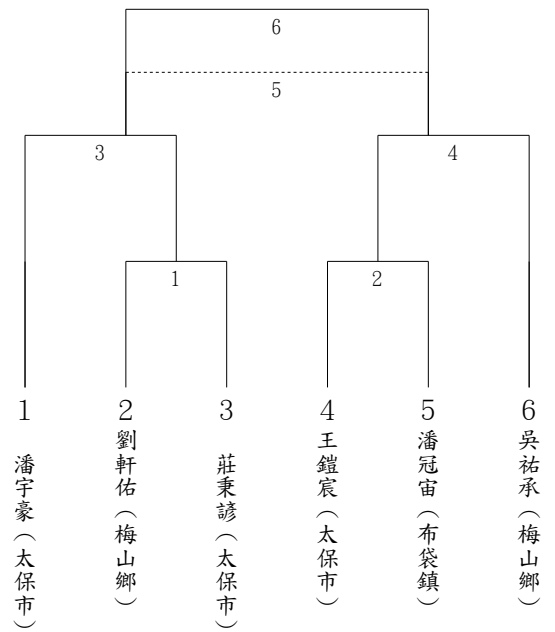

角力國中男生組自由式第六級
單淘汰(4人)

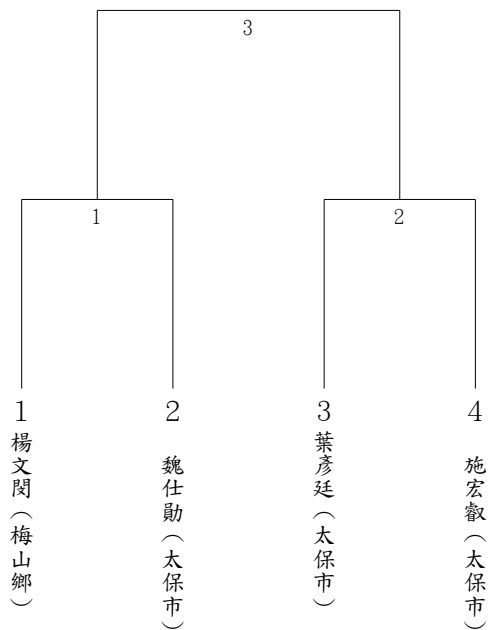

角力國中男生組自由式第七級
單淘汰(5人)

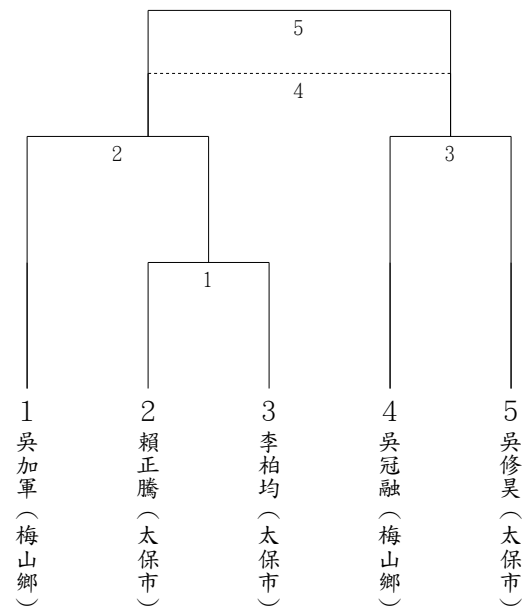

角力國中男生組自由式第八級
單淘汰(6人)

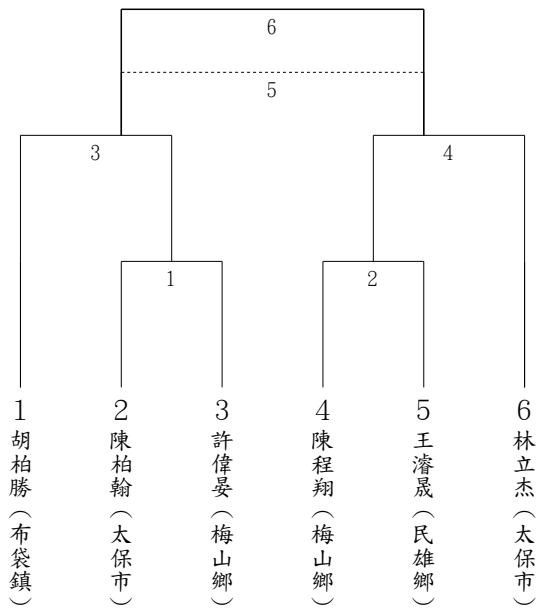

角力國中男生組自由式第九級
單淘汰(6人)

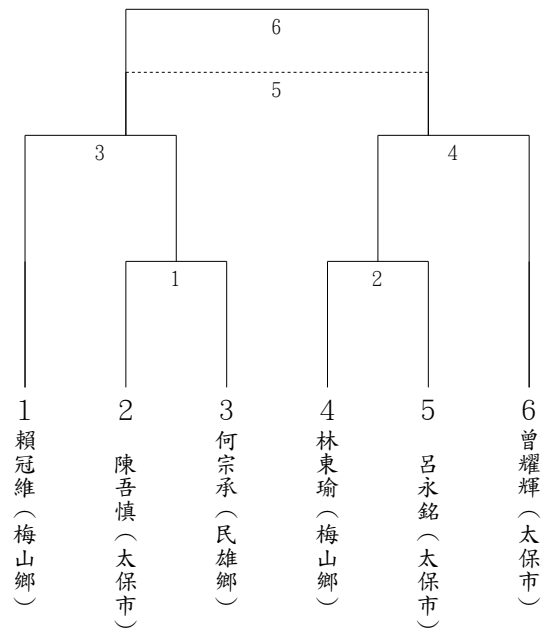

角力國中男生組自由式第十級
循環賽(3人)

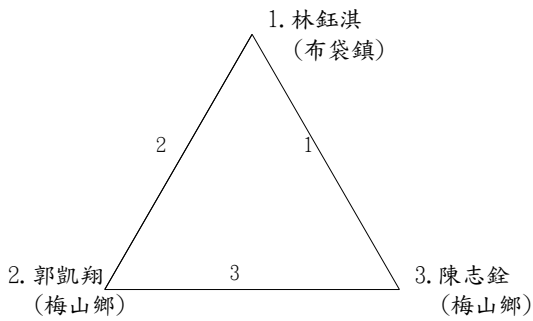

角力國中男生組希羅式第一級
單淘汰(5人)

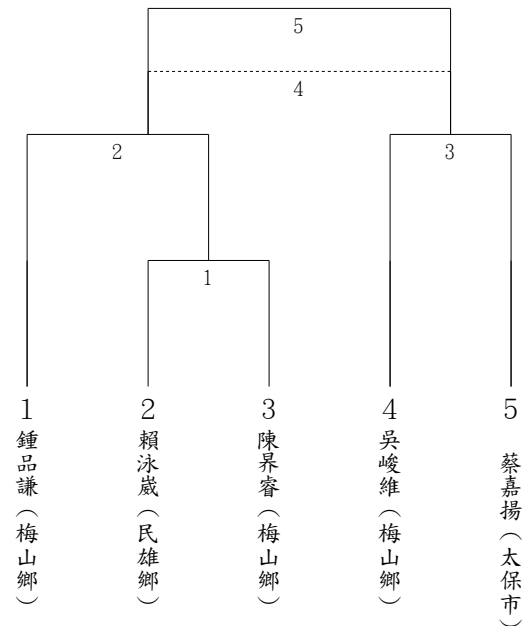

角力國中男生組希羅式第二級
單淘汰(4人)

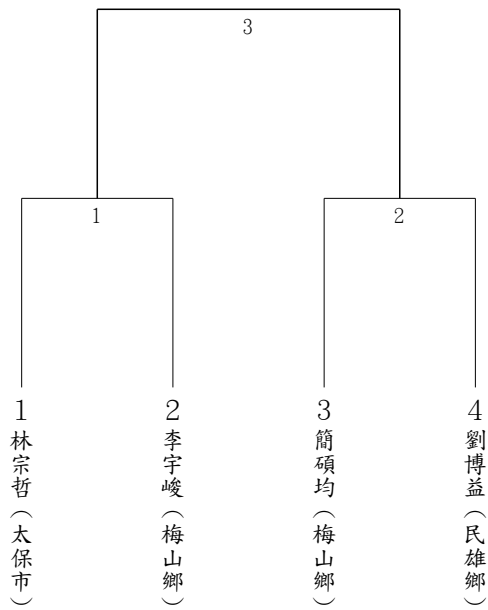

角力國中男生組希羅式第三級
單淘汰(2人)

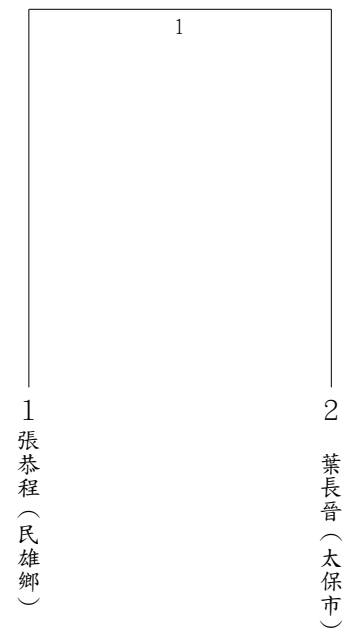

角力國中男生組希羅式第四級
循環賽(3人)

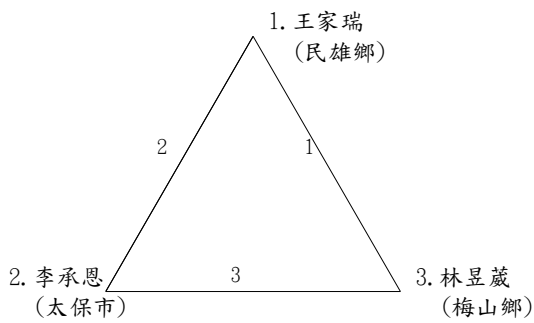

角力國中男生組希羅式第五級
單淘汰(4人)

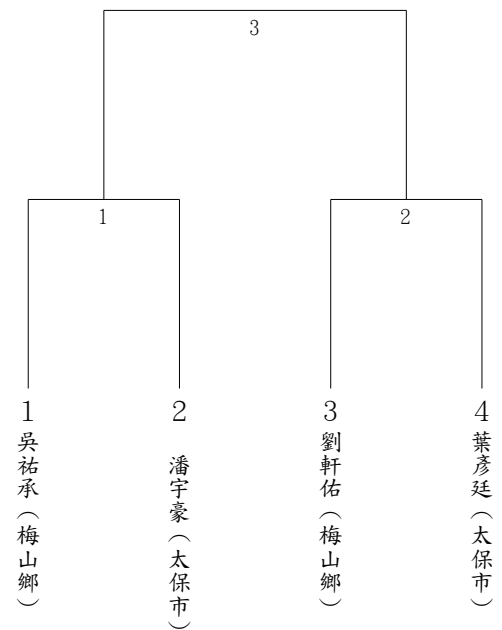

角力國中男生組希羅式第六級
單淘汰(2人)

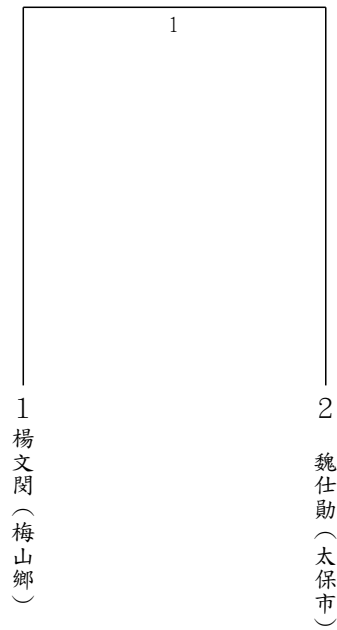

角力國中男生組希羅式第七級
單淘汰(2人)

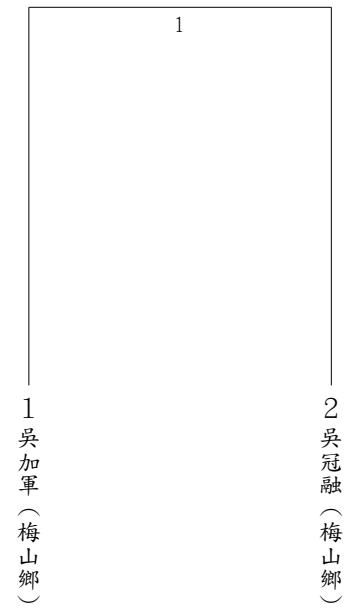

角力國中男生組希羅式第八級
單淘汰(4人)

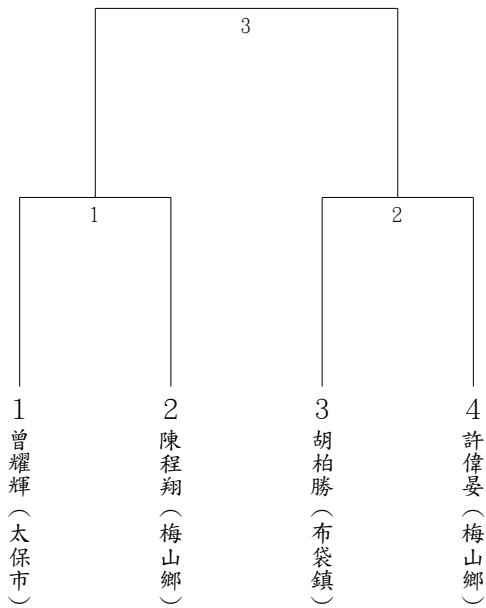

角力國中男生組希羅式第九級
循環賽(3人)

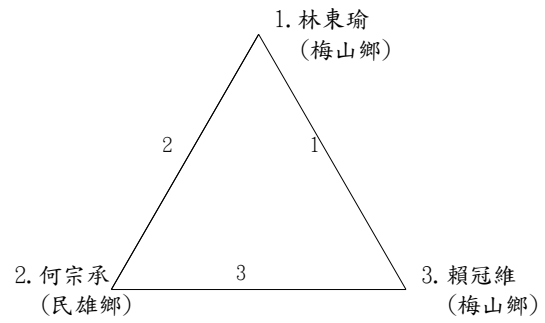

角力國中男生組希羅式第十級
循環賽(3人)

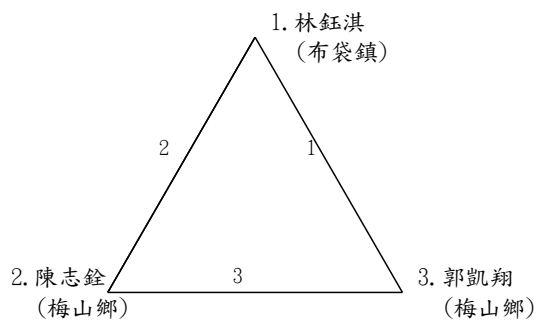

角力國中女生組自由式第一級
單淘汰(2人)

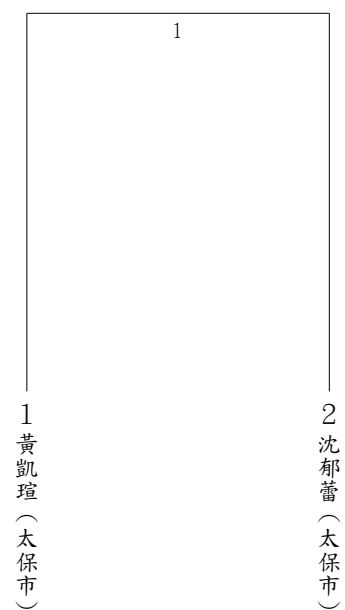

角力國中女生組自由式第二級
單淘汰(2人)

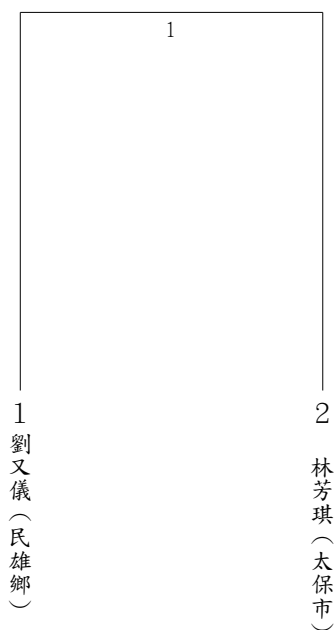

角力國中女生組自由式第三級
單淘汰(2人)

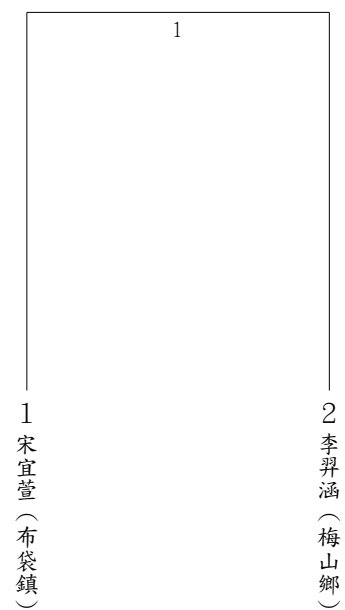

角力國中女生組自由式第四級
單淘汰(2人)

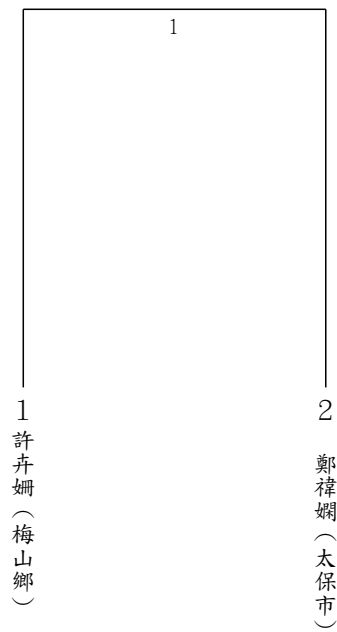

角力國中女生組自由式第十級
循環賽(3人)

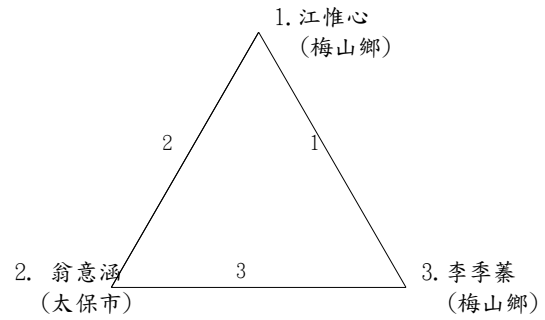

角力國小男生組自由式第一級
單淘汰(16人)

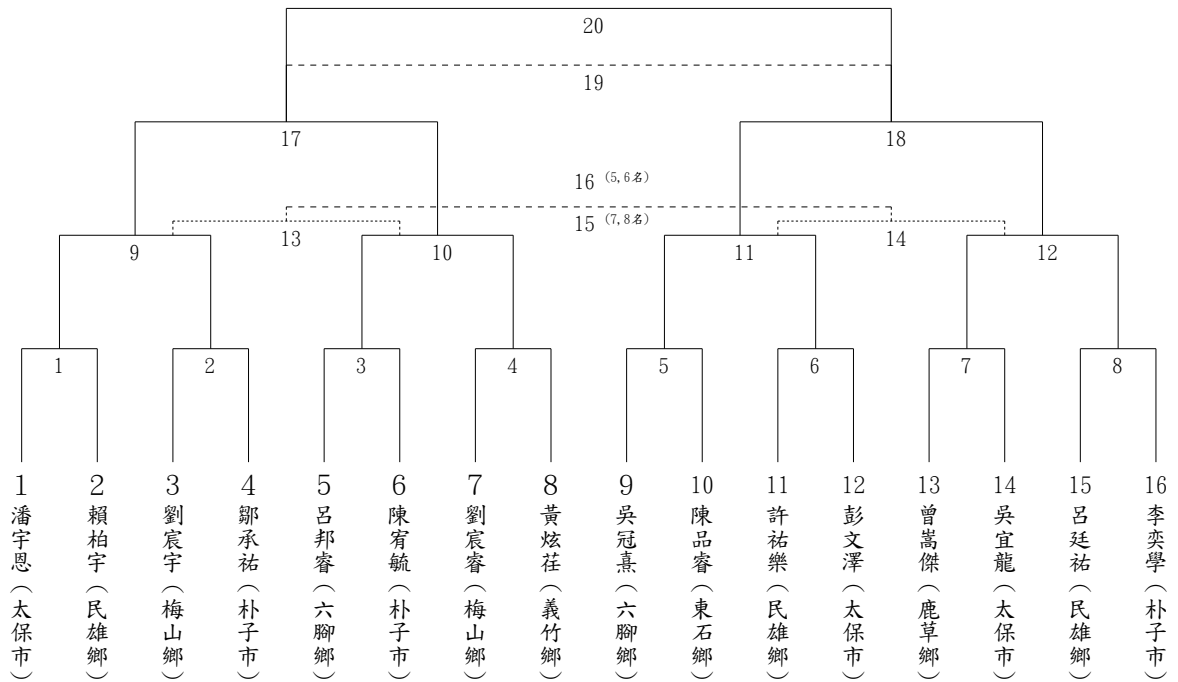

角力國小男生組自由式第二級
單淘汰(13人)

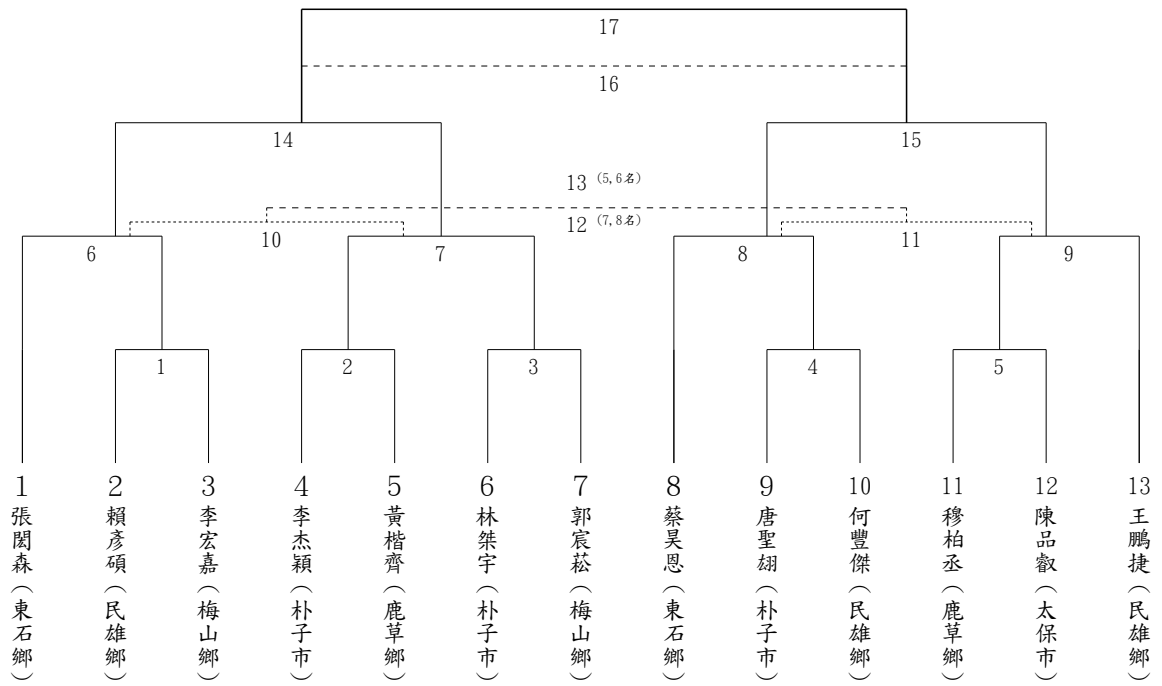

角力國小男生組自由式第三級
單淘汰(7人)

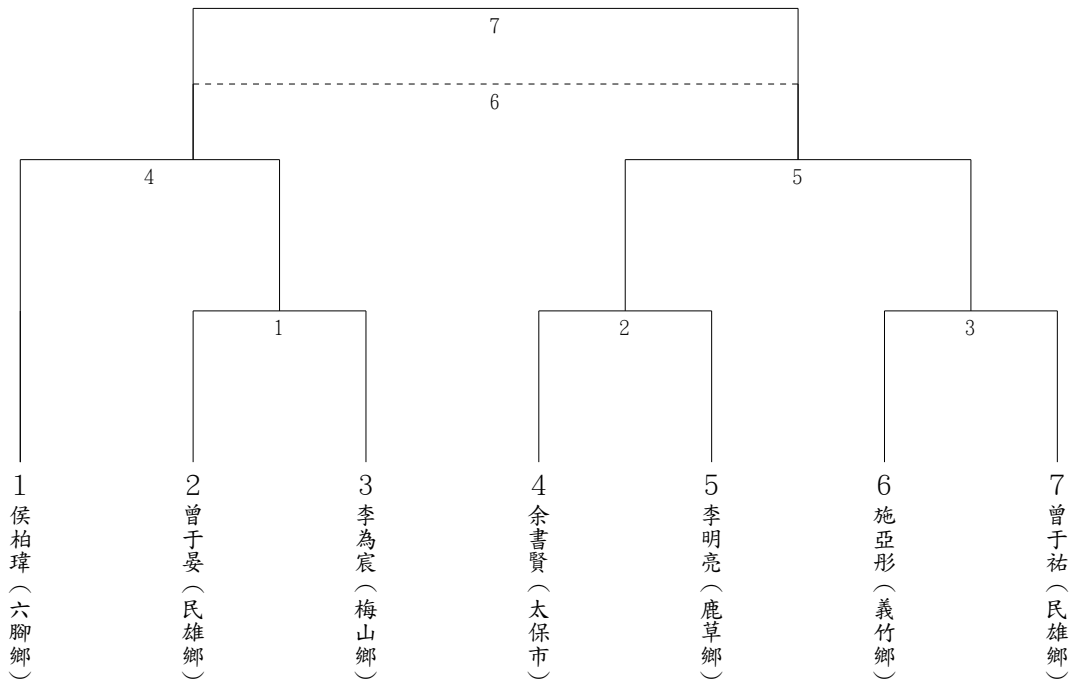

角力國小男生組自由式第四級
單淘汰(6人)

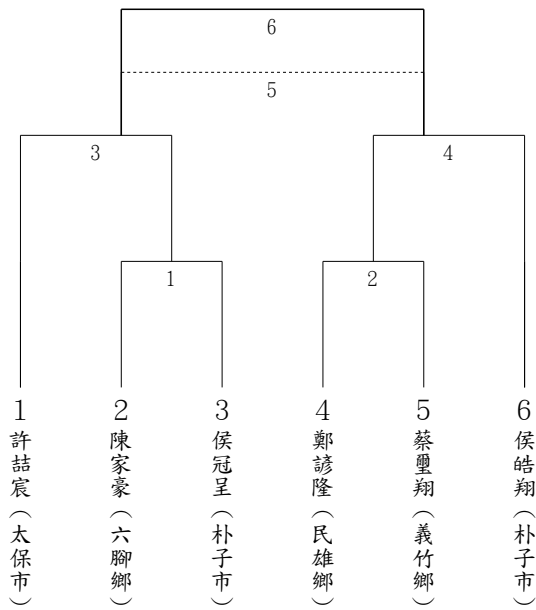

角力國小男生組自由式第五級
單淘汰(6人)

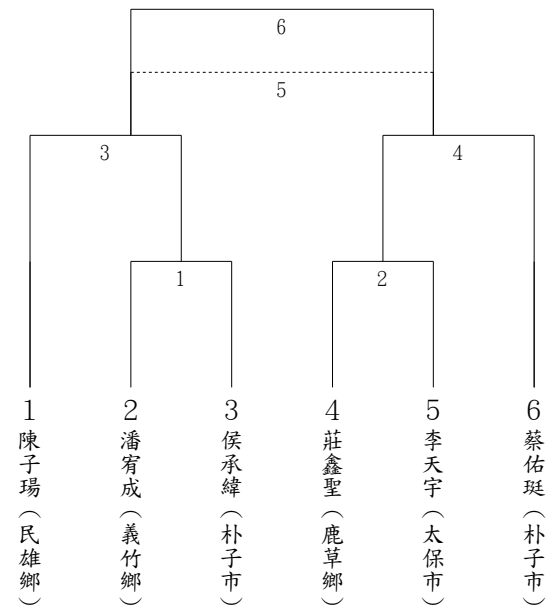

角力國小男生組自由式第六級
單淘汰(7人)

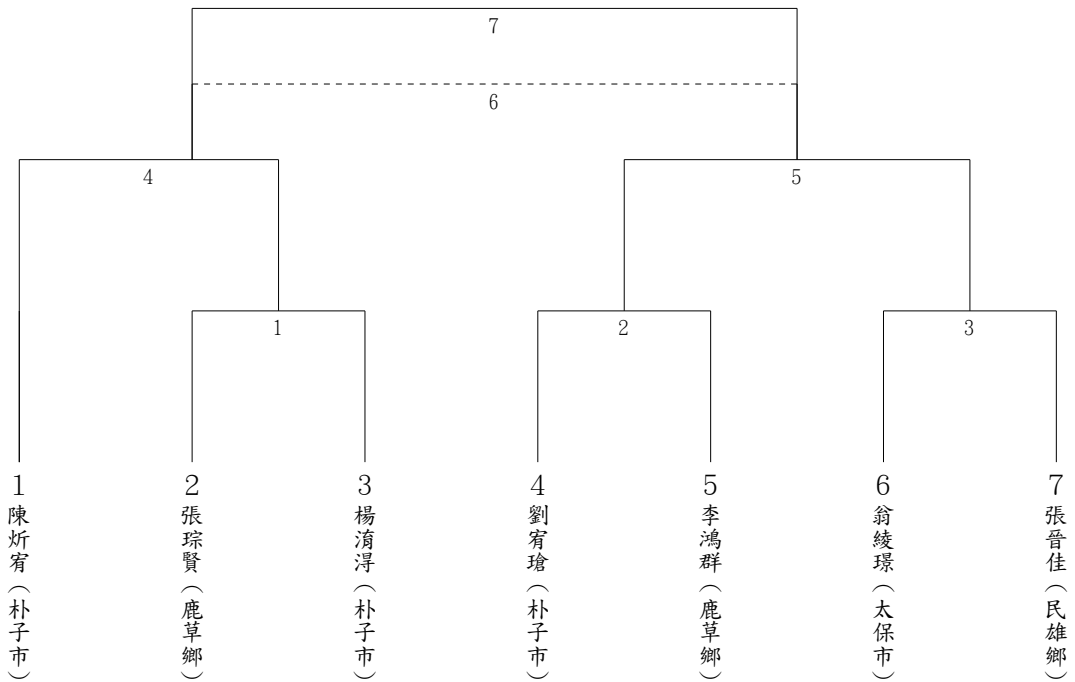

角力國小男生組自由式第七級
單淘汰(7人)

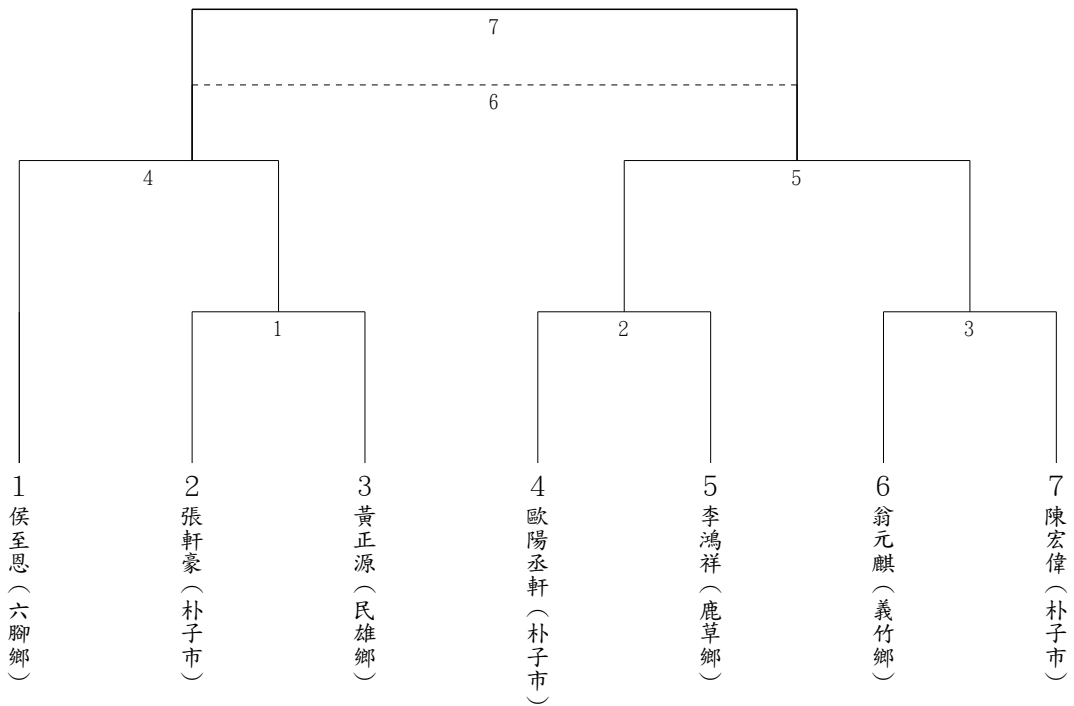

角力國小男生組自由式第八級
單淘汰(4人)

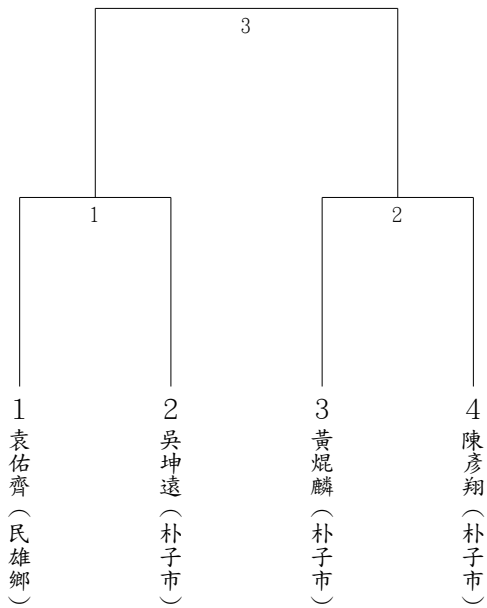

角力國小男生組自由式第九級
單淘汰(5人)

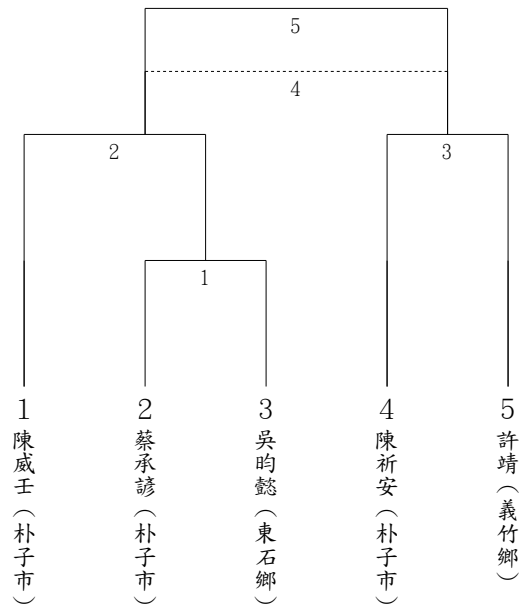

角力國小男生組自由式第十一級
單淘汰(2人)

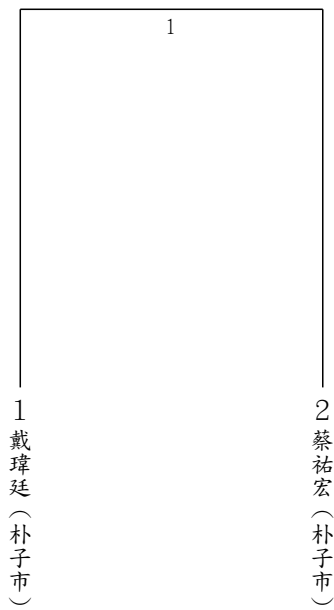

角力國小女生組自由式第一級
單淘汰(5人)

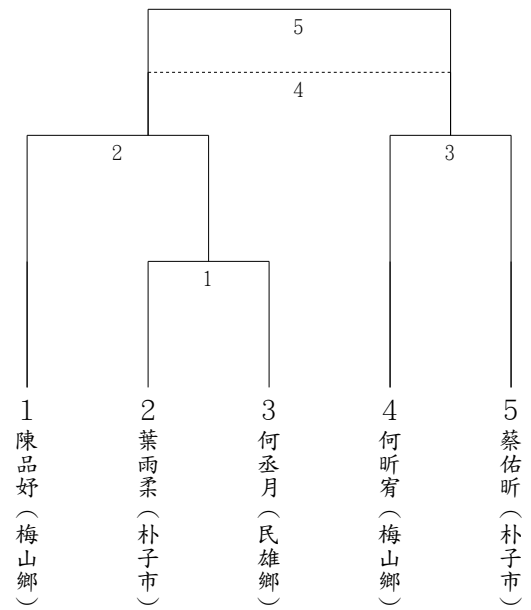

角力國小女生組自由式第二級
單淘汰(4人)

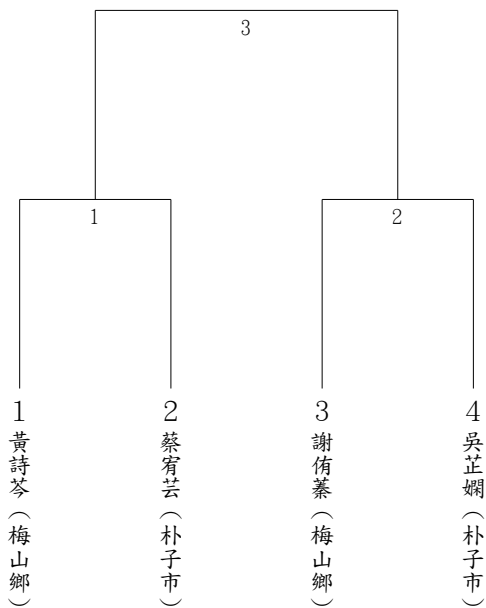

角力國小女生組自由式第三級
循環賽(3人)

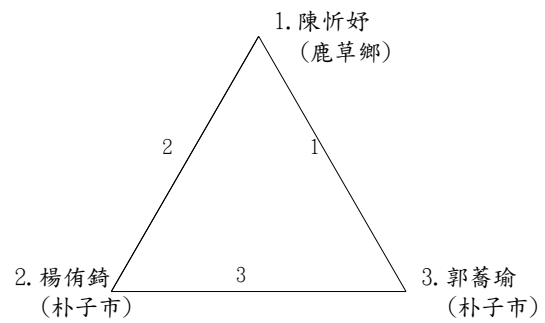

角力國小女生組自由式第四級
循環賽(3人)

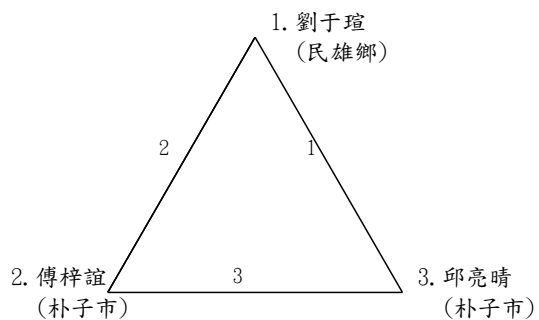

角力國小女生組自由式第五級
單淘汰(4人)

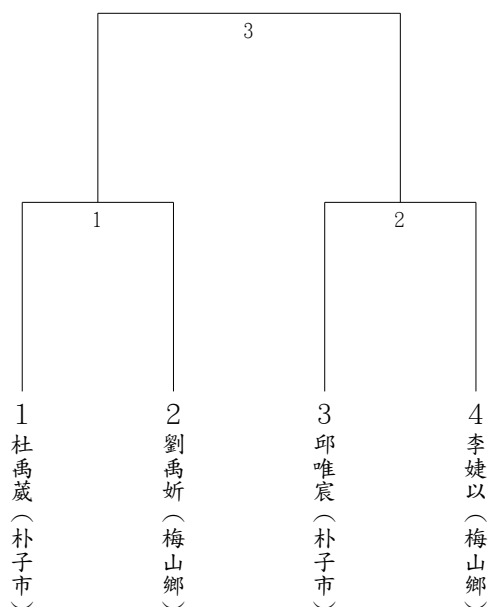

角力國小女生組自由式第六級
單淘汰(2人)

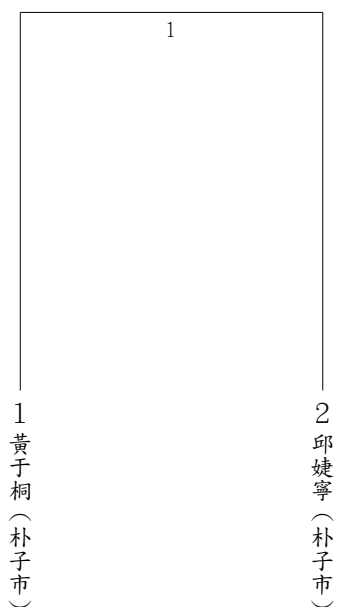

角力國小女生組自由式第七級
單淘汰(2人)

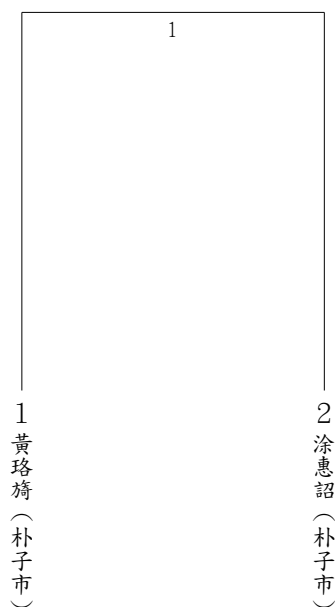

角力國小女生組自由式第九級
單淘汰(4人)

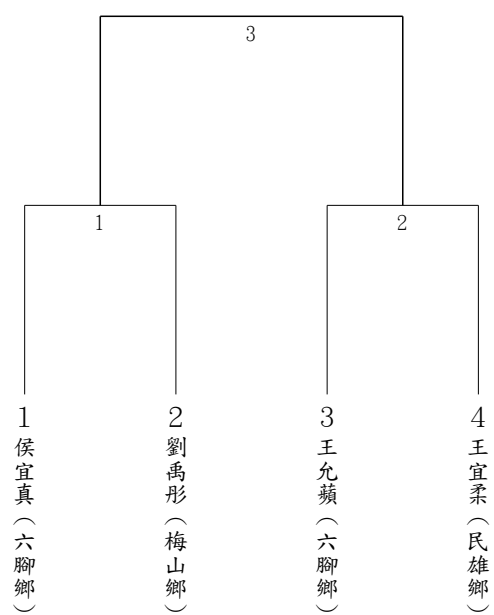

嘉義縣 113 年全縣運動會【柔道】技術手冊

第一條 比賽日期：中華民國 113 年 3 月 21 日(星期四)。

試磅時間：比賽當日 07：15~07：30

過磅時間：比賽當日 07：30~08：30

第二條 比賽地點：朴子市公所柔道訓練館。

第三條 比賽分組

一、個人組： 1、社會男、女子組

2、國小男、女生組

二、比賽分級：

(一)、社會男子組：依體重分為七級(分組不分段)

第一級：60.0 公斤以下 (含 60.0 公斤)

第二級：60.1 公斤至 66.0 公斤

第三級：66.1 公斤至 73.0 公斤

第四級：73.1. 公斤至 81.0 公斤

第五級：81.1 公斤至 90.0 公斤

第六級：90.1. 公斤至 100.0 公斤

第七級：100.1 公斤以上

(二)、社會女子組：依體重分為七級(分組不分段)

第一級：48.0 公斤以下 (含 48.0 公斤)

第二級：48.1 公斤至 52.0 公斤

第三級：52.1 公斤至 57.0 公斤

第四級：57.1 公斤至 63.0 公斤

第五級：63.1 公斤至 70.0 公斤

第六級：70.1 公斤至 78.0 公斤

第七級：78.1 公斤以上

(三)、國小男、女生組：依體重分為八級

第一級：30 公斤以下 (含 30 公斤)

第二級：30.1 公斤至 33.0 公斤

第三級：33.1 公斤至 37.0 公斤

第四級：37.1 公斤至 41.0 公斤

第五級：41.1 公斤至 45.0 公斤

第六級：45.1 公斤至 50.0 公斤

第七級：50.1 公斤至 55.0 公斤

第八級：特別級：(55.1 公斤以上或超齡：限十四歲以下)

第四條 報名人數規定：

每單位註冊各組別選手總人數至多 10 人，每級至多可註冊 2 人。

每人限報名參加 1 級，不得越級參加比賽。

每一級至少需有 2 隊 2 人以上報名參加，否則不予比賽。

第五條 比賽制度：

個人組：採單淘汰制（前四名之場次配合黃金得分）。

第六條 成績計分方式及名次判別方式：

1、優勝名次依競賽規程第十條辦理。凡無故棄權或被罰取消資格之選手，均不列名次。

2、團體錦標，以累積總分計算。如總分相同，以第一名較多者優先，其餘依此方式類推。

第七條 比賽細則：

1、註冊選手其體重於比賽當日 07：30 舉行過磅，凡不合註冊時之級別者，不得參加比賽，亦不得改級參加比賽。女子選手必須穿著白色或近白色內衣。

2、選手過磅時應檢具下列證件：

(1) 社會組男、女組攜帶身分證

(2) 國小男、女組一律攜帶在學明（須貼照片，並加蓋章戳）

(3) 凡未帶或未帶齊證件者，一律取消比賽資格，不予過磅。

3、比賽時間：社會男、女組 4 分鐘，國小男女組 3 分鐘。平手採黃金得分制。

第八條 獎 勵：依競賽規程第十二條規定辦理。

第九條 比賽規則：採用中華民國最新審定出版之國際柔道規則。

競賽裁判人員

柔道

召集人 吳文生
裁判長 許吉越
審判委員 吳芳信 許智評
裁判 戴忠良 涂育慈 侯英全 張文霞 吳奕宏
場地組 陳冠平 陳冠仲 涂阿絹
計時記錄 吳思賢
計時紀錄 侯秋如
過磅 蔡令美
檢錄組 涂鳳珮
競賽組 葉尚恩 韓增愛 陳又境

柔道隊職員名單

社會男子組

(1) 竹崎鄉

教練：林健志 管理：童泓諺 隊長：1201001盧皓箴

隊員：1201002李佳穎 1201003吳亞翰 1201004莊承憲 1201005蕭宇森 1201006徐志佳
1201007馮宗祈 1201008盧維傑 1201009游鏡騰 1201010陳瑋晨

(2) 梅山鄉

領隊：劉彥碩 教練：侯英全 陳舜怡 管理：周宗模 隊長：1201011翁珍璟

隊員：1201012劉宥騰 1201013黃立和 1201014李銘維 1201024吳宇翔 1201015楊明傑
1201016林振宇 1201017葉家愷 1201018許偉晏 1201019林東瑜 1201020賴冠維
1201021郭凱翔 1201022吳冠融 1201023陳志銓

(3) 民雄鄉

隊長：1201025李金原

(4) 朴子市

教練：吳思賢 隊長：1201026黃品翰

隊員：1201027劉振邦 1201028康嘉慶 1201029陳冠平 1201030陳又境

社會女子組

(1) 竹崎鄉

教練：王偲丞 管理：江俞萱 隊長：1202001謝雨庭

隊員：1202002黃馨慧 1202003翁于筑 1202004沈曉君 1202005李婕柔 1202006張雅萍
1202007吳宜芳 1202008江佩霖

(2) 梅山鄉

領隊：劉彥碩 教練：陳舜怡 陳孟志 管理：蔡雅芳 隊長：1202009簡珮珊

隊員：1202010郭婕怡 1202011李羿涵 1202012許卉姍 1202013李季蓁 1202014江惟心
1202015陳俞熏 1202016沈珮儀 1202017巫紫瑄

(3) 朴子市

教練：吳思賢 隊長：1202020涂阿絹

隊員：1202018蔡芳瑜 1202019陳怡靜

國小男生組

(1) 竹崎鄉

教練：鍾雅傑 管理：江伊茜 隊長：1203001童弋競

隊員：1203002劉經昊 1203003吳亞叡 1203004盧皓睿 1203005蕭棫天 1203006莊森硯

(2) 太保市

領隊：吳宗成 教練：陳又境 楊旭太 劉林雅 管理：游菴靖

隊員：1203007彭文澤 1203008吳宜龍 1203009余書賢 1203010陳品叡 1203011李天宇
1203012翁綾環 1203013許喆宸

國小女生組

(1) 竹崎鄉

教練：張譽羸 管理：江言蓁 隊長：1204001張力文

隊員：1204002林寶秀 1204003蕭羽辰 1204004鍾栗杭 1204005張力云

柔道各項目名單

社會男子組

(1) 第一級

共4人 取2名

01. 1201002 李佳穎(竹崎鄉) 02. 1201011 翁珍璟(梅山鄉) 03. 1201014 李銘維(梅山鄉)
04. 1201001 盧皓箴(竹崎鄉)

(2) 第二級

共4人 取2名

01. 1201004 莊承憲(竹崎鄉) 02. 1201012 劉宥騰(梅山鄉) 03. 1201024 吳宇翔(梅山鄉)
04. 1201003 吳亞翰(竹崎鄉)

(3) 第三級

共4人 取2名

01. 1201005 蕭宇森(竹崎鄉) 02. 1201015 楊明傑(梅山鄉) 03. 1201017 葉家愷(梅山鄉)
04. 1201006 徐志佳(竹崎鄉)

(4) 第四級

共4人 取2名

01. 1201008 盧維傑(竹崎鄉) 02. 1201018 許偉晏(梅山鄉) 03. 1201022 吳冠融(梅山鄉)
04. 1201007 馮宗祈(竹崎鄉)

(5) 第五級

共6人 取4名

01. 1201009 游鏡騰(竹崎鄉) 02. 1201030 陳又境(朴子市) 03. 1201025 李金原(民雄鄉)
04. 1201016 林振宇(梅山鄉) 05. 1201021 郭凱翔(梅山鄉) 06. 1201026 黃品翰(朴子市)

(6) 第六級

共4人 取2名

01. 1201010 陳瑋晨(竹崎鄉) 02. 1201029 陳冠平(朴子市) 03. 1201020 賴冠維(梅山鄉)
04. 1201019 林東瑜(梅山鄉)

(7) 第七級

共4人 取2名

01. 1201013 黃立和(梅山鄉) 02. 1201027 劉振邦(朴子市) 03. 1201028 康嘉慶(朴子市)
04. 1201023 陳志銓(梅山鄉)

社會女子組

(1) 第一級

共4人 取2名

01. 1202002黃馨慧(竹崎鄉) 02. 1202016沈珮儀(梅山鄉) 03. 1202011李羿涵(梅山鄉)
04. 1202001謝雨庭(竹崎鄉)

(2) 第二級

參賽人數不足，未成賽

- 1202012許卉姍(梅山鄉)

(3) 第三級

共5人 取3名

01. 1202003翁于筑(竹崎鄉) 02. 1202018蔡芳瑜(朴子市) 03. 1202015陳俞熏(梅山鄉)
04. 1202017巫紫瑄(梅山鄉) 05. 1202004沈曉君(竹崎鄉)

(4) 第四級

共5人 取3名

01. 1202006張雅萍(竹崎鄉) 02. 1202019陳怡靜(朴子市) 03. 1202020涂阿絹(朴子市)
04. 1202009簡珮珊(梅山鄉) 05. 1202005李婕柔(竹崎鄉)

(5) 第五級

共3人 取1名

01. 1202007吳宜芳(竹崎鄉) 02. 1202008江佩霖(竹崎鄉) 03. 1202010郭婕怡(梅山鄉)

(6) 第六級

共2人 取1名

01. 1202014江惟心(梅山鄉) 02. 1202013李季蓁(梅山鄉)

國小男生組

(1) 第一級

共3人 取1名

01. 1203001童弋競(竹崎鄉) 02. 1203008吳宜龍(太保市) 03. 1203007彭文澤(太保市)

(2) 第二級

共3人 取1名

01. 1203002劉經昊(竹崎鄉) 02. 1203010陳品叡(太保市) 03. 1203009余書賢(太保市)

(3) 第三級

參賽人數不足，未成賽
1203003吳亞叡(竹崎鄉)

(4) 第四級

參賽人數不足，未成賽
1203004盧皓睿(竹崎鄉)

(5) 第五級

共3人 取1名

01. 1203011李天宇(太保市) 02. 1203013許喆宸(太保市) 03. 1203005蕭棧天(竹崎鄉)

(6) 第六級

共2人 取1名

01. 1203012翁綾璟(太保市) 02. 1203006莊森硯(竹崎鄉)

國小女生組

(1) 第二級

參賽人數不足，未成賽
1204001張力文(竹崎鄉)

(2) 第三級

參賽人數不足，未成賽
1204002林寶秀(竹崎鄉)

(3) 第四級

參賽人數不足，未成賽
1204003蕭羽辰(竹崎鄉)

(4) 第五級

參賽人數不足，未成賽
1204004鍾栗杭(竹崎鄉)

(5) 第六級

參賽人數不足，未成賽
1204005張力云(竹崎鄉)

柔道社會男子組第一級
單淘汰(4人)

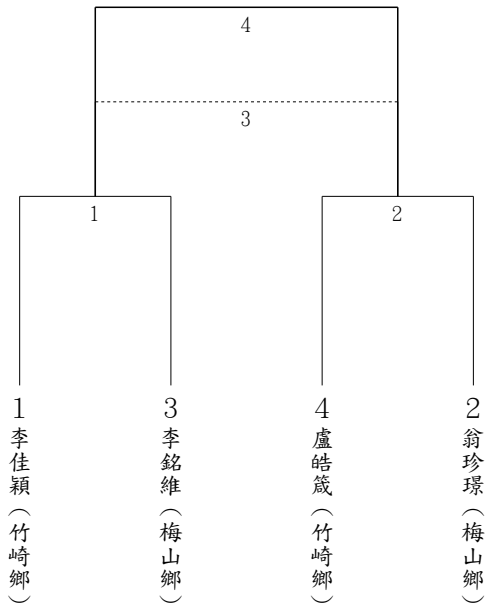

柔道社會男子組第二級
單淘汰(4人)

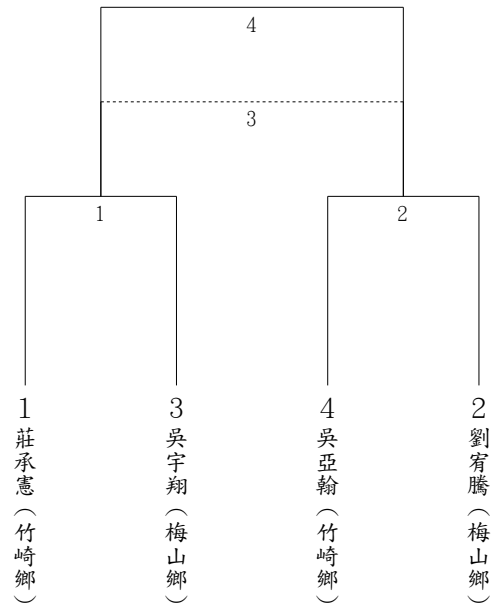

柔道社會男子組第三級
單淘汰(4人)

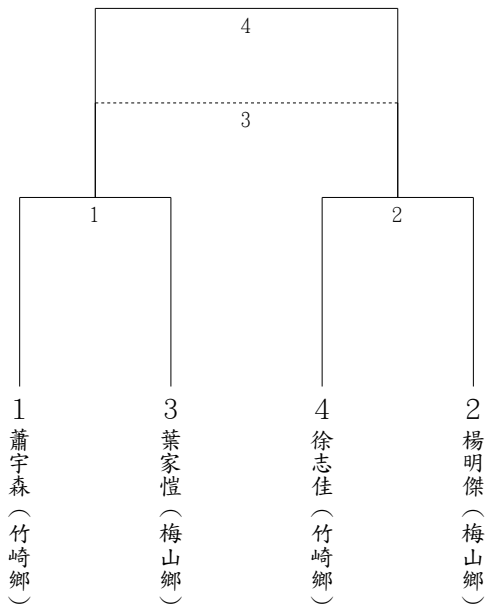

柔道社會男子組第四級
單淘汰(4人)

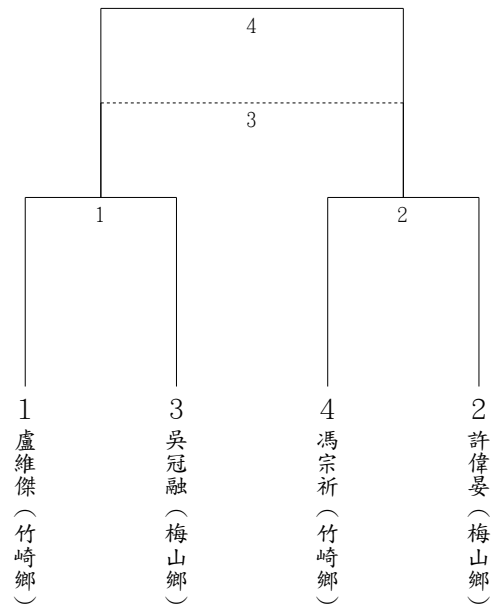

柔道社會男子組第五級
單淘汰(6人)

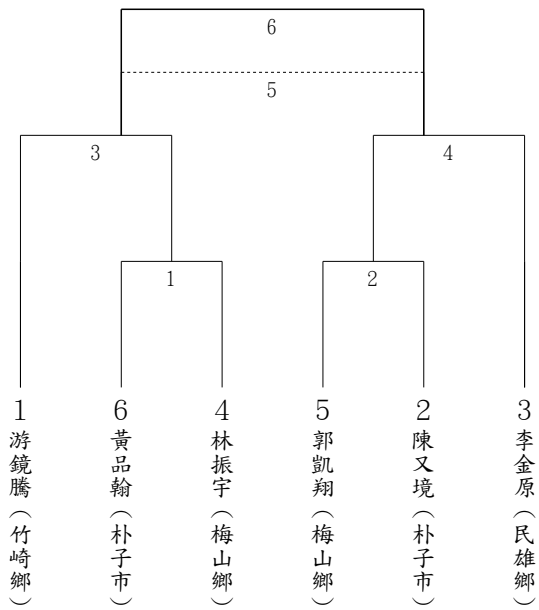

柔道社會男子組第六級
單淘汰(4人)

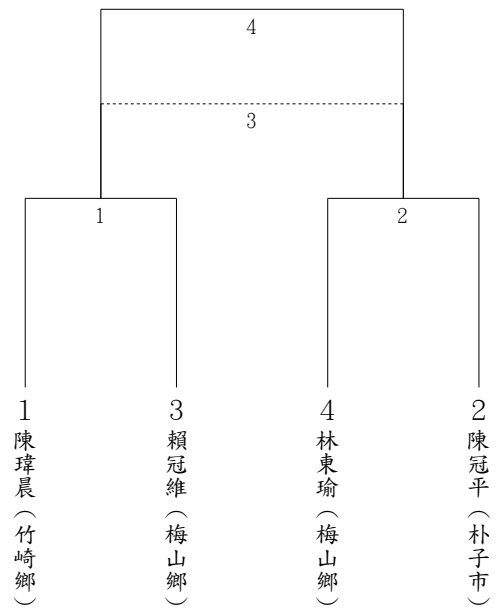

柔道社會男子組第七級
單淘汰(4人)

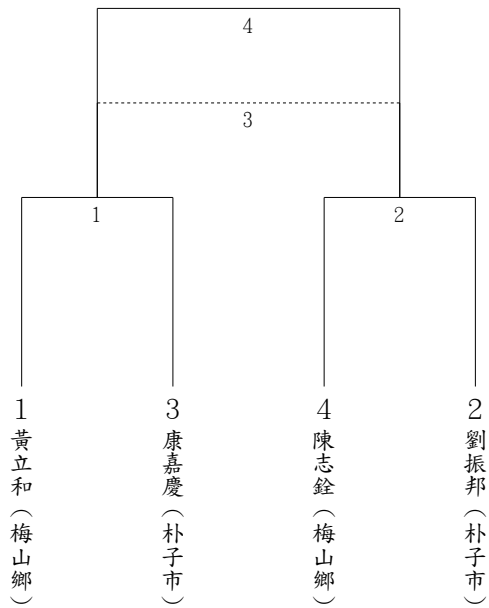

柔道社會女子組第一級
單淘汰(4人)

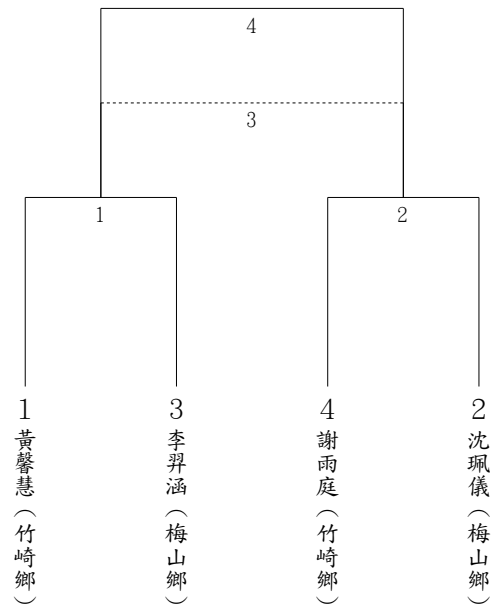

柔道社會女子組第三級
單淘汰(5人)

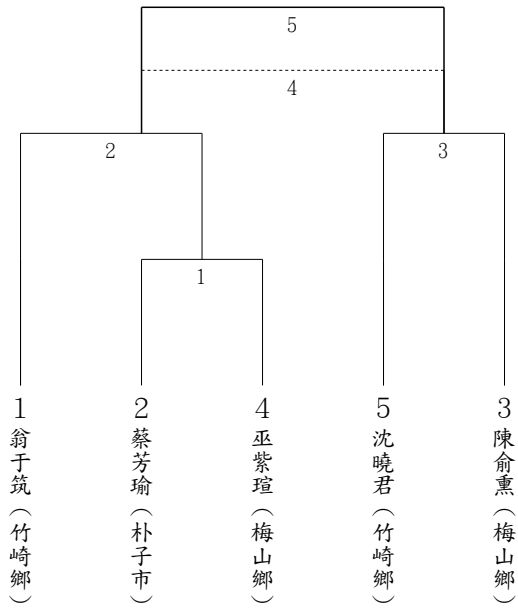

柔道社會女子組第四級
單淘汰(5人)

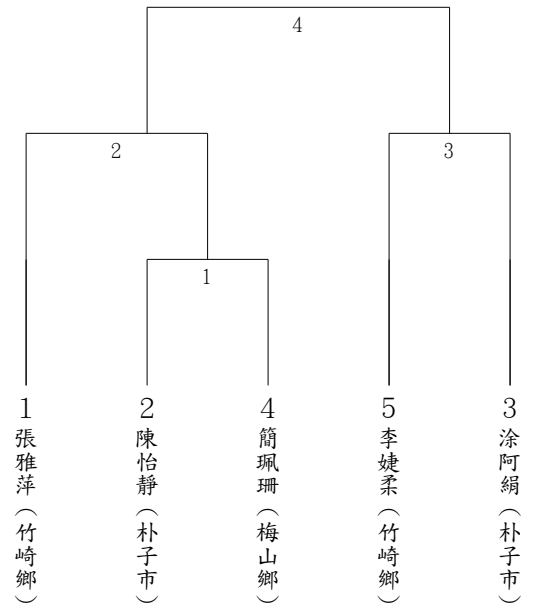

柔道社會女子組第五級
循環賽(3人)

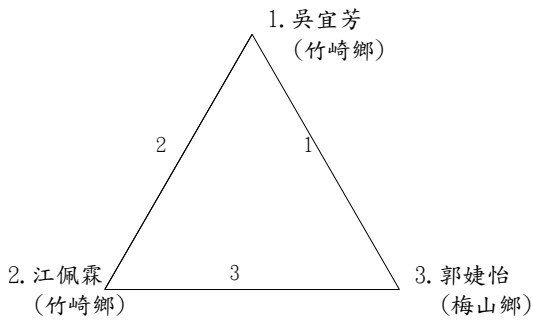

柔道社會女子組第六級
循環賽(2人)

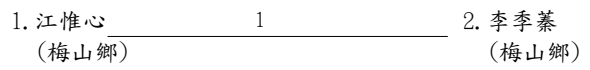

柔道國小男生組第一級
循環賽(3人)

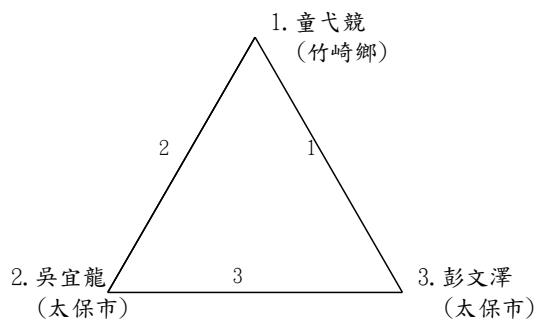

柔道國小男生組第二級
循環賽(3人)

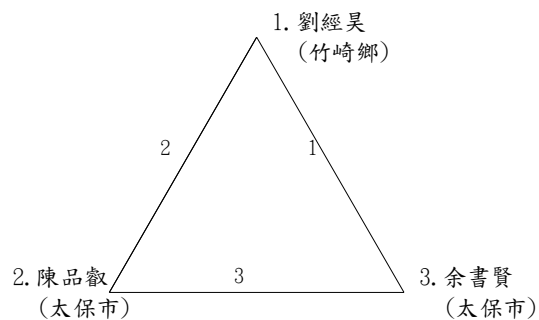

柔道國小男生組第五級
循環賽(3人)

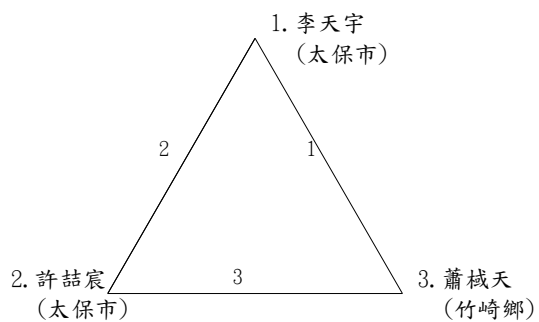

柔道國小男生組第六級
循環賽(2人)

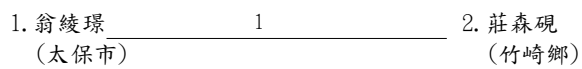

嘉義縣 113 年全縣運動會【槌球】技術手冊

壹、競賽資訊：

一、比賽日期：113 年 03 月 23 日至 03 月 24 日(二天)

二、比賽場地：灣橋長青槌球場（嘉義縣竹崎鄉灣橋村 340 巷 22 號）

三、比賽項目：

(一). 社會男子組：團體賽

(二). 社會女子組：團體賽

四、參加辦法：

(一). 戶籍規定：依據嘉義縣 113 年全縣運動會競賽規程第七條相關規定辦理。

(二). 年齡限定：不分年齡，未滿 18 歲之選手，報名時須繳交監護人參賽同意書。

(三). 每項每鄉、鎮、市限參加一隊，團體賽每隊隊員 5 至 8 人，各組可有一名專任教練。

五、比賽辦法：

(一). 比賽規則：採用中華民國槌球協會 108 年 11 月出版之槌球規則

(二). 比賽制度：

1. 採循環賽制；視報名鄉、鎮市隊數多寡安排賽程。

(三). 比賽規定：

1. 每一隊員(含教練)限參加一隊，不得跨隊參加比賽。

2. 比賽時各隊自備球桿及教練、隊長臂章。

3. 循環賽各場地優勝隊之產生順序為：

(a). 勝場數

(b). 得失分差

(C). 總得分多者

(d). 總失分少者

(E). 猜拳

4. 循環賽程中，若有他隊棄權或被取消比賽資格時，即以剩餘球隊對戰成績決定順位。

5. 各球隊應於比賽前 15 分鐘向檢錄組提出打順名單，並於賽前 5 分鐘整隊完成，由裁判員檢查球員資格及用具，並帶進球場。

6. 賽前比賽球員資格之確認由裁判員召集之，並請兩隊隊長、隊員相互認證，如有球員資格不符者，應在賽前確認球員資格時提出，比賽開始後概不受理。

7. 各隊之隊員服裝要整齊一致，如經對方抗議，經審查後以棄權論。

8. 各隊請務必自備穿著號碼衣(號碼牌不可以)，以縣長盃分發之號碼衣為主，若未穿著則無法參賽。

9. 活動進行中場地內禁止吸菸、嚼檳榔及穿拖鞋上場

10. 如有發燒等不適狀況請告知大會。

六. 器材設備：

1. 競賽場地器材及設備，依據槌球比賽規則辦理、

2. 比賽球具：採用中華民國槌球協會審定之比賽球具。

貳、管理資訊：

一、競賽管理：在全縣運動會籌備委員會指導之下，由嘉義縣體育會槌球委員會及籌備處競賽組共同負責各項執行工作。

二、技術人員：

(一). 裁判人員：裁判長由嘉義縣體育會槌球委員會聘請擔任。

裁判員由嘉義縣體育會槌球委員會遴選推薦合格裁判送籌備處審查聘任之。

(二). 審判委員：審判委員共五人(含召集人)，召集人由嘉義縣體育會槌球委員會主任委員擔任之。

三、申 訴：依據嘉義縣 113 年全縣運動會競賽規程第十三條相關規定辦理。

四、獎 勵：

(一). 依據嘉義縣 113 年全縣運動會競賽規程第十二條相關規定辦理。

(二). 各組決賽完畢，成績統計後立即頒獎。

(三). 領獎人員必須穿著代表隊之服裝接受頒獎。

參、會 議：

一、技術會議：113 年 03 月 23 日(星期六)上午 8：00 於灣橋長青槌球場舉行。

二、裁判會議：113 年 03 月 24 日(星期日)上午 8：40 於灣橋長青槌球場舉行。

競賽裁判人員

槌球

名譽會長 翁章梁

名譽副會長 羅信富

大會會長 羅士洋

大會副會長 張秀桃

裁判長 張同璦

專任裁判 林端亮 王鈺綿 施慶霖 蔡義順 魏慶鋒 郭碧藕 林獻義 吳金珠 葉再欽

張世聰 蔡麗香 許美惠 許素玉 郭秀花 羅卿位 龔金興 張瑞元

場地組 何文力 張陸坤 楊得恩 朱耕毅

委員 楊嘉恩 許美滿 李新祥

槌球隊職員名單

社會男子組

(1) 大林鎮

領隊：簡志雄 教練：葉玉緞 管理：沈李豪 隊長：1301001林東順

隊員：1301008簡志雄 1301002呂春榮 1301003簡義勇 1301004郭芳景 1301005林登興
1301006蔡明憲 1301007蔡登發

(2) 中埔鄉

領隊：張葉嬌鑾 教練：郭進江 許登祿 管理：郭水盆

隊長：1301009汪長山

隊員：1301010王昌碩 1301011陳南進 1301012辜炳堯 1301016張晃 1301013張光耀
1301014張光璋 1301015鄭聖吉

(3) 竹崎鄉

領隊：朱師廷 教練：江明信 管理：賴棋F椰 隊長：1301017楊嘉恩

隊員：1301018劉瑞賓 1301019張陸坤 1301020賴光男 1301021沈啟釗 1301022王英志
1301023劉錦峯 1301024盧義雄

(4) 鹿草鄉

領隊：劉永得 教練：陳文星 陳恒信 管理：陳洪美姬

隊長：1301025黃應中

隊員：1301026黃福生 1301027陳建春 1301028黃啟宗 1301029陳瑞明 1301030賴山桃
1301031黃清進 1301032賴重光

(5) 民雄鄉

領隊：張同臻 教練：張雅誦 陳榮珍 楊玉枝 管理：郭錦環

隊長：1301033李新祥

隊員：1301034李勳芳 1301035陳清方 1301036李發利 1301037何文利 1301040陳金來
1301038許忠字 1301039謝宏城

(6) 水上鄉

領隊：吳振和 管理：陳洲洪 隊長：1301041吳振和

隊員：1301042陳洲洪 1301043黃上 1301044龔文騰 1301045黃金榜 1301046劉文龍

(7) 新港鄉

隊長：1301047范姜鎮興

隊員：1301048盧正河 1301049洪惟鏗 1301050蔡志慶 1301051張三良 1301052黃哲祥
1301053林國平 1301054江英機

(8) 義竹鄉

領隊：黃阿家 教練：陳天祥 管理：謝松安 隊長：1301055施溪河

隊員：1301056邱政宏 1301057翁秋虎 1301058黃水淵 1301059吳杏茂 1301060翁楠井
1301061翁永釗

社會女子組

(1) 大林鎮

領隊：洪鑾瑛 教練：沈坤山 管理：王永欽 隊長：1302001林秀密

隊員：1302002劉簡純 1302003鄧憶青 1302004劉夜合 1302005饒秀枝 1302006林江慧卿
1302007簡江秀 1302008許密

(2) 中埔鄉

領隊：鄭金殿 教練：張浚竣 葉春喜 管理：邱玉書

隊長：1302009張郭秀麗

隊員：1302010李玉綢 1302011劉秀娥 1302012王沛宥 1302013羅沈玉葉 1302014柯張靜
1302015黃麗燕 1302016陳筱雯

(3) 竹崎鄉

領隊：林佩樺 教練：郭碧藕 管理：李麗華 隊長：1302017張秀桃

隊員：1302024翁林巧 1302018劉鄧千 1302019施華芳 1302020林美智 1302021陳秀惠
1302022蔡吳春桂 1302023周文玲

(4) 鹿草鄉

領隊：張意憬 教練：陳文星 陳恒信 管理：趙秀琴 隊長：1302025黃楊彩

隊員：1302026莊錦惠 1302027張吳秀蘭 1302028陳林月濕 1302029徐林春梅 1302030邱麗春
1302031林金柳 1302032陳林桂花

(5) 民雄鄉

領隊：柳仁杰 教練：黃秀蘭 李林蘭 蔡木東 管理：康素琴

隊長：1302033黃阿香

隊員：1302034許美滿 1302035陳玉鳳 1302036陳淑杏 1302037曹金菊 1302038黃秋鳳
1302039施翁碧穗 1302040沈鈴惠

(6) 水上鄉

領隊：林寶茸 管理：殷惠娟 隊長：1302041林寶茸

隊員：1302042粘秀菁 1302043陳端 1302044呂盈盈 1302045殷惠娟 1302046陳慧玲
1302047林佳儀

(7) 新港鄉

隊長：1302048范姜何玉鑾

隊員：1302049徐麗鮮 1302050林金閨 1302051施林素梅 1302052蘇素華 1302053黃翁秀美
1302054杜徐灑 1302055葉秋菊

113 年度嘉義縣全縣運動會槌球項目錦標賽賽程表

一、社會男子組

日期	場次	時間	場地	● 紅球	○ 白球	裁判	
113 年 03 月 23 日	一	08:30~09:00	①	1 中埔鄉	2 民雄鄉	林端亮、許素玉	
			②	3 大林鎮	4 水上鄉	魏慶鋒、郭秀花	
	二	09:10~09:40	①	5 竹崎鄉	6 新港鄉	施慶霖、李林蘭	
			②	7 義竹鄉	8 鹿草鄉	羅卿位、許美惠	
	三	09:50~10:20	①	2 民雄鄉	3 大林鎮	林端亮、許素玉	
			②	4 水上鄉	5 竹崎鄉	魏慶鋒、郭秀花	
	四	10:30~11:00	①	6 新港鄉	7 義竹鄉	施慶霖、李林蘭	
			②	8 鹿草鄉	1 中埔鄉	羅卿位、許美惠	
	五	11:10~11:40	①	1 中埔鄉	3 大林鎮	林端亮、許素玉	
			②	2 民雄鄉	4 水上鄉	魏慶鋒、郭秀花	
	午餐						
	六	13:00~13:30	①	5 竹崎鄉	7 義竹鄉	施慶霖、李林蘭	
			②	6 新港鄉	8 鹿草鄉	羅卿位、許美惠	
	七	13:40~14:10	①	7 義竹鄉	1 中埔鄉	林端亮、許素玉	
			②	3 大林鎮	5 竹崎鄉	魏慶鋒、郭秀花	
	八	14:20~14:50	①	4 水上鄉	6 新港鄉	施慶霖、李林蘭	
②			8 鹿草鄉	2 民雄鄉	羅卿位、許美惠		

社會男子組

日期	場次	時間	場地	● 紅球	○ 白球	裁判	
113 年 03 月 24 日	九	09:00~09:30	①	5 竹崎鄉	8 鹿草鄉	林端亮、許素玉	
			②	1 中埔鄉	4 水上鄉	魏慶鋒、郭秀花	
	十	09:40~10:10	①	6 新港鄉	1 中埔鄉	施慶霖、李林蘭	
			②	2 民雄鄉	5 竹崎鄉	羅卿位、許美惠	
	十一	10:20~10:50	①	4 水上鄉	7 義竹鄉	林端亮、許素玉	
			②	8 鹿草鄉	3 大林鎮	魏慶鋒、郭秀花	
	十二	11:00~11:30	①	3 大林鎮	6 新港鄉	施慶霖、李林蘭	
			②	7 義竹鄉	2 民雄鄉	羅卿位、許美惠	
	午 餐						
	十三	13:00~13:30	①	1-5 中埔-竹崎			林端亮、許素玉
			②	4-8 水上-鹿草			✓ 林獻義、吳金珠
	十四	13:40~14:10	①	2-6 民雄-新港			✓ 許登祿、蔡麗香
②			3-7 大林-義竹			✓ 葉再欽、張世聰	

※ 成績計算

- a. 勝場數 b. 得失分差 c. 總得分多者 d. 總失分少者 e. 猜拳

二、社會女子組

日期	場次	時間	場地	● 紅球	○ 白球	裁判	
113 年 03 月 23 日	一	08:30~09:00	③	1 大林鎮	2 中埔鄉	蔡義順、王鈺綿	
			④	3 民雄鄉	4 新港鄉	林獻義、吳金珠	
	二	09:10~09:40	③	5 水上鄉	6 竹崎鄉	許登祿、蔡麗香	
			④	7 鹿草鄉	1 大林鎮	葉再欽、張世聰	
	三	09:50~10:20	③	2 中埔鄉	3 民雄鄉	蔡義順、王鈺綿	
			④	4 新港鄉	5 水上鄉	林獻義、吳金珠	
	四	10:30~11:00	③	6 竹崎鄉	7 鹿草鄉	許登祿、蔡麗香	
			④	1 大林鎮	3 民雄鄉	葉再欽、張世聰	
	五	11:10~11:40	③	2 中埔鄉	4 新港鄉	蔡義順、王鈺綿	
			④	5 水上鄉	7 鹿草鄉	林獻義、吳金珠	
	午 餐						
	六	13:00~13:30	③	6 竹崎鄉	1 大林鎮	許登祿、蔡麗香	
			④	3 民雄鄉	5 水上鄉	葉再欽、張世聰	
	七	13:40~14:10	③	4 新港鄉	6 竹崎鄉	蔡義順、王鈺綿	
			④	7 鹿草鄉	2 中埔鄉	林獻義、吳金珠	
	八	14:20~14:50	③	1 大林鎮	4 新港鄉	許登祿、蔡麗香	
④			2 中埔鄉	5 水上鄉	葉再欽、張世聰		

社會女子組

113 年 03 月 24 日	九	09:00~09:30	③	7 鹿草鄉	3 民雄鄉	蔡義順、王鈺綿
			④	5 水上鄉	1 大林鎮	林獻義、吳金珠
	十	09:40~10:10	③	6 竹崎鄉	2 中埔鄉	許登祿、蔡麗香
			④	4 新港鄉	7 鹿草鄉	葉再欽、張世聰
	十一	10:20~10:50	③	3 民雄鄉	6 竹崎鄉	蔡義順、王鈺綿

※ 成績計算

- a. 勝場數 b. 得失分差 c. 總得分多者 d. 總失分少者 e 猜拳

嘉義縣 113 年全縣運動會【射箭】技術手冊

第一條 競賽時間：中華民國 113 年 3 月 23 日(星期六)。

第二條 競賽地點：民雄國中。

第三條 比賽流程：

日期	活動內容	備註
3 月 22 日	13：00- 場地整理、佈置	不開放練習
3 月 23 日 全縣運動會	08：00-08：50 報到、公開練習、弓具檢查	08：30 領隊會議
	08：50~09：00 場地整理	
	09：00~10：20 第一局比賽(排名賽)	中場休息 15 分鐘
	10：35~11：25 第二局比賽(排名賽)	
	11：30~12：30 中餐休息、場地整理	
	12：50-16：00 分組對抗賽	
	16：30- 頒獎	16：40 原野賽場地佈置

第四條 競賽分組及項目：

一、反曲弓

(一) 社會男子組。

70 公尺團體賽、混雙賽、個人賽

(二) 社會女子組。

70 公尺團體賽、個人賽。

(三) 國中男生組

1、50 公尺團體賽、混雙賽、個人賽。

2、30 公尺團體賽、混雙賽、個人賽。

(四) 國中女生組。

1、50 公尺團體賽、個人賽。

2、30 公尺團體賽、個人賽。

(五) 國小男生組

1、高年級 30 公尺團體賽、混雙賽、個人賽。

2、中年級 20 公尺團體賽、混雙賽、個人賽。

(六) 國小女生組。

1、高年級 30 公尺團體賽、個人賽。

2、中年級 20 公尺團體賽、個人賽。

二、複合弓

(一) 社會男子組。

50 公尺團體賽、混雙賽、個人賽。

(二) 社會女子組。

50 公尺團體賽、個人賽。

第五條 報名人數規定：每單位至多報名 20 人（各組）參加競賽。

第六條 比賽規則：

一、依據中華民國射箭協會射箭規則辦理。

二、本次比賽列為 113 年全民運動會原野射箭比賽之選拔資格賽、凡欲參加選拔者（國中組）必須報名 50 公尺項目。

三、場地未開放前不得進入練習，違反規則時於正式比賽時扣其最高分（視箭數多寡扣分）。

四、公開練習時間，每回 180 秒射 6 支箭（射場指揮統一管控）。

五、國中組：教育部專案補助學校、射箭體育班、或全國性比賽經歷者不得報名 30 公尺項目，如有發現取消其比賽資格。

六、凡報名參賽之選手一律報名個人賽、報名團體賽及混雙賽必須點選參賽選手名單。

七、各分組混雙賽可報名二隊、團體賽每單位限報名一隊。

八、團體賽及混雙賽不得重複報名、比賽前如有發現大會可要求擇一參賽、比賽中或比賽後發現則取消資格及成績由後一名遞補。

九、比賽服裝各單位統一穿著（有單位名稱），如有不一禁止下場比賽（男、女生可以不同）。

十、各分組排名賽前八名晉級對抗賽團體賽、混雙賽不進行對抗。

十一、團體賽成績名次依各隊男、女登錄之選手三名成績總和計算。

十二、混雙賽成績名次依各隊男、女登錄之選手二名成績總和計算。

第七條 申訴：依據競賽規程第十三條辦理。

第八條 爭議：依據競賽規程第十四條辦理。

第九條 領隊會議

一、訂於 113 年 3 月 23 日上午 8 時 30 分於比賽場地舉行。

二、請各單位派員參加，缺席單位需尊重會議中各項決議，不得異議。

第十條 本規程如經核備通過後公告實施，如有修正亦同。

競賽裁判人員

射箭

召集人	林瑞煌
副召集人	劉建東
總幹事	何進良
行政組	陳雅雯
紀錄組	詹幼郁
紀錄	黃毓瑩
典禮組	簡梅燕
總務組	林健潭
競賽組	何晚居
場地組	郭基財
裁判組	李雅芬
裁判	陳宜蓁 張文宗 江國維 吳易龍 簡中和 李妮珊
攝影組	葉永健
志工組	黃品家
安全組	閻建忠

射箭隊職員名單

社會男子組

(1) 阿里山鄉

領隊：邱獻萱 教練：鄭婉廷 管理：王昱臻 隊長：1401001廖健男

隊員：1401002楊宗翰 1401003方婉婷

(2) 中埔鄉

教練：黃俊嘉 劉達源 隊長：1401004黃俊嘉

(3) 竹崎鄉

領隊：鄭嘉賢 教練：何瑋杰 管理：楊淳雅 隊長：1401005鄭光能

隊員：1401006胡仁柏 1401007陳禹如

(4) 民雄鄉

領隊：葉永健 教練：何進良 賴又加 管理：沈千蕙 隊長：1401008賴國棟

隊員：1401009郭基財 1401010許人中 1401011陳鈺笙 1401012林信祺 1401013郭明昌
1401014葉展愷 1401015黃奕璋 1401016陳玉慧 1401017莊千慧 1401018賴沛婕

(5) 朴子市

教練：何進良 管理：詹幼郁 隊長：1401019吳春中

(6) 水上鄉

教練：黃俊嘉 李雅芬 劉達源

隊員：1401020呂政霖 1401021李昇澄

(7) 溪口鄉

教練：何進良 隊長：1401022蔡昇霖

(8) 新港鄉

領隊：楊榮鎮 教練：莊志華 何進良 管理：林明弘 隊長：1401024何元培

隊員：1401023莊志華 1401025曾昀皓 1401026王君州

社會女子組

(1) 阿里山鄉

領隊：邱獻萱 教練：王資堯 鄭婉廷 管理：王昱臻 隊長：1402001方婉婷

隊員：1402002汪敏 1402003石宜仙

(2) 竹崎鄉

領隊：鄭嘉賢 教練：何瑋杰 管理：楊淳雅 隊長：1402004林芳瑜

隊員：1402005陳禹如

(3) 民雄鄉

領隊：陳雅雯 教練：何進良 管理：詹幼郁 隊長：1402006陳玉慧
隊員：1402007莊千慧 1402008賴沛婕

國中男生組

(1) 阿里山鄉

領隊：邱獻萱 教練：王資堯 管理：王昱臻 隊長：1403001鄭凱明
隊員：1403002楊書言 1403003葉正弘 1403004謝鈞崑 1403005莊翔嵐

(2) 民雄鄉

領隊：吳敏男 教練：何晚居 何進良 黃柏崑 管理：黃士瑋
隊長：1403006高嘉振
隊員：1403007張程順 1403008鄭浚威 1403009許立哲 1403010湯秉祈 1403011劉泓志
1403012郭駿祥 1403013林承濬 1403014莊逸成 1403015張圃勳 1403016陳朝祥
1403017張禎佑 1403018葉俊德 1403019何森廣 1403020王昌盛 1403021葛乃元
1403022陳玟燕 1403023黃宥甄 1403024汪家沂 1403025葉珈嘉

(3) 水上鄉

領隊：黃雪惠 教練：鄭朝元 管理：王鈺晶 隊長：1403026李和謙
隊員：1403027呂厚陞

(4) 太保市

領隊：陳義禮 教練：楊竣堯 王顥 林佳蕙 管理：黃千芹
隊長：1403028陳昱銘
隊員：1403029黃定崑 1403030陳楷泓 1403031沈庭毅 1403032傅芊雅 1403033王慧珍

國中女生組

(1) 阿里山鄉

領隊：邱獻萱 教練：王資堯 管理：王昱臻 隊長：1404001莊翔嵐
隊員：1404002高羽潔 1404003高羽恩

(2) 民雄鄉

領隊：邵冰瑩 教練：何進良 李子昕 林彩瑜 管理：朱光山
隊長：1404004陳玟燕
隊員：1404005黃宥甄 1404006莊欣蕾 1404007劉姿妤 1404008張耘慈 1404009汪家沂
1404010葉珈嘉 1404011伊慕佑.亞修武

(3) 太保市

領隊：陳義禮 教練：楊竣堯 王顥 林佳蕙 管理：黃千芹
隊長：1404013王慧珍
隊員：1404012黃雅婷 1404014傅芊雅 1404015陳心一 1404016洪晟真 1404017龔羿予

國小男生組

(1) 阿里山鄉

領隊：黃興聖 邱獻萱 教練：衛中瑩 王資堯 管理：黃詣婷 王昱臻

隊長：1405001安曾煜宸

隊員：1405002賴昱廷 1405003溫凡恩 1405004安約拿 1405005溫欣 1405006吳凱翔
1405007安宥綸 1405008石明澤

(2) 中埔鄉

領隊：周濟仁 教練：鄭朝元 管理：洪菘鐔 隊長：1405009李翊易

隊員：1405010羅佑佑 1405011黃睿恩 1405012羅煒慈

(3) 民雄鄉

領隊：黎萬元 教練：莊志華 翁琪涵 劉建東 管理：劉人豪

隊長：1405013簡皇恩

隊員：1405014張凱倫 1405015劉俊斌 1405016李亮緯 1405017高嘉隆 1405018何泃羽
1405019林嘉宸 1405020蘇佳瑩

(4) 溪口鄉

教練：賴國棟 隊長：1405021林宏勳

(5) 新港鄉

領隊：楊榮鎮 教練：陳水木 管理：林明弘 隊長：1405022王臆翔

隊員：1405023陳子杰 1405024邵宇樂 1405025黃晨星 1405026林宥嘉 1405027王星寶
1405028陳秉彥 1405031陳婕語 1405029林家祺 1405030黃葳榛

國小女生組

(1) 阿里山鄉

領隊：黃興聖 教練：衛中瑩 管理：許依淳 黃景隆 隊長：1406001李以撒

隊員：1406002楊孟蓁 1406003王玉菲 1406004汪麗晴 1406005溫欣

(2) 中埔鄉

領隊：周濟仁 教練：鄭朝元 管理：洪菘鐔 隊長：1406006李翊瑄

隊員：1406007羅佑佑 1406008劉羿妤 1406009郭采宜 1406010羅煒慈 1406011李允甯
1406012黃芮愷

(3) 民雄鄉

領隊：蔡文山 教練：劉建東 黃鈞毅 許憲法 管理：吳靜麗

隊長：1406013何泃羽

隊員：1406014洪珮慈 1406015何芷恩 1406016洪珮綾 1406017何芷慧 1406018蘇佳瑩
1406019何豫錚

(4) 新港鄉

領隊：楊榮鎮 教練：王雅紋 管理：林明弘 隊長：1406020陳斐妤

隊員：1406021王汶琰 1406022魏子晴 1406023陳婕語 1406024林家祺 1406025王書妍
1406026黃葳榛 1406027邵宜晴 1406028徐偉家

射箭各項目名單

社會男子組

(1) 反曲弓70公尺混雙賽

共3組 取1名

1401013郭明昌1401017莊千慧(民雄鄉) 1401014葉展愷1401018賴沛婕(民雄鄉)
1401003方婉婷1401002楊宗翰(阿里山鄉)

(2) 反曲弓70公尺個人賽

共12人 取8名

1401004黃俊嘉(中埔鄉) 1401019吳春中(朴子市) 1401022蔡昇霖(溪口鄉)
1401021李昇澄(水上鄉) 1401025曾昀皓(新港鄉) 1401026王君州(新港鄉)
1401013郭明昌(民雄鄉) 1401014葉展愷(民雄鄉) 1401015黃奕璋(民雄鄉)
1401011陳鈺筌(民雄鄉) 1401001廖健男(阿里山鄉) 1401002楊宗翰(阿里山鄉)

(3) 複合弓50公尺團體賽

參賽隊數不足，未成賽

民雄鄉

1401012林信祺 1401009郭基財 1401010許人中

(4) 複合弓50公尺混雙賽

共2組 取1名

1401005鄭光能1401007陳禹如(竹崎鄉) 1401008賴國棟1401016陳玉慧(民雄鄉)

(5) 複合弓50公尺個人賽

共9人 取7名

1401005鄭光能(竹崎鄉) 1401006胡仁柏(竹崎鄉) 1401020呂政霖(水上鄉)
1401024何元培(新港鄉) 1401023莊志華(新港鄉) 1401008賴國棟(民雄鄉)
1401009郭基財(民雄鄉) 1401010許人中(民雄鄉) 1401012林信祺(民雄鄉)

社會女子組

(1) 反曲弓70公尺個人賽

共4人 取2名

1402004林芳瑜(竹崎鄉) 1402007莊千慧(民雄鄉) 1402008賴沛婕(民雄鄉)
1402001方婉婷(阿里山鄉)

(2) 複合弓50公尺個人賽

共4人 取2名

1402005陳禹如(竹崎鄉) 1402006陳玉慧(民雄鄉) 1402002汪敏(阿里山鄉)

1402003石宜仙(阿里山鄉)

國中男生組

(1) 50公尺團體賽

共2隊 取1名

阿里山鄉

1403001鄭凱明 1403002楊書言 1403003葉正弘

民雄鄉

1403010湯秉祈 1403007張程順 1403008鄭浚威

(2) 50公尺混雙賽

共3組 取1名

1403001鄭凱明1403005莊翔嵐(阿里山鄉) 1403006高嘉振1403022陳玟燕(民雄鄉)

1403011劉泓志1403023黃宥甄(民雄鄉)

(3) 50公尺個人賽

共11人 取8名

1403029黃定崑(太保市) 1403028陳昱銘(太保市) 1403001鄭凱明(阿里山鄉)

1403002楊書言(阿里山鄉) 1403003葉正弘(阿里山鄉) 1403011劉泓志(民雄鄉)

1403012郭駿祥(民雄鄉) 1403006高嘉振(民雄鄉) 1403007張程順(民雄鄉)

1403008鄭浚威(民雄鄉) 1403010湯秉祈(民雄鄉)

(4) 30公尺團體賽

參賽隊數不足，未成賽

民雄鄉

1403014莊逸成 1403015張國勳 1403016陳朝祥

(5) 30公尺混雙賽

共4組 取2名

1403030陳楷泓1403032傅芊雅(太保市) 1403031沈庭毅1403033王慧珍(太保市)

1403019何森廣1403024汪家沂(民雄鄉) 1403018葉俊德1403025葉珈嘉(民雄鄉)

(6) 30公尺個人賽

共15人 取8名

1403030陳楷泓(太保市) 1403031沈庭毅(太保市) 1403004謝鈞巖(阿里山鄉)
1403026李和謙(水上鄉) 1403027呂厚陞(水上鄉) 1403013林承濬(民雄鄉)
1403015張圃勳(民雄鄉) 1403017張禎佑(民雄鄉) 1403019何森廣(民雄鄉)
1403021葛乃元(民雄鄉) 1403014莊逸成(民雄鄉) 1403016陳朝祥(民雄鄉)
1403018葉俊德(民雄鄉) 1403020王昌盛(民雄鄉) 1403009許立哲(民雄鄉)

國中女生組

(1) 50公尺團體賽

參賽隊數不足，未成賽

阿里山鄉

1404001莊翔嵐 1404002高羽潔 1404003高羽恩

(2) 50公尺個人賽

共5人 取3名

1404001莊翔嵐(阿里山鄉) 1404002高羽潔(阿里山鄉) 1404003高羽恩(阿里山鄉)
1404004陳玟燕(民雄鄉) 1404005黃宥甄(民雄鄉)

(3) 30公尺團體賽

共2隊 取1名

太保市

1404015陳心一 1404016洪晟真 1404017龔羿予

民雄鄉

1404008張耘慈 1404007劉姿妤 1404006莊欣蕾

(4) 30公尺個人賽

共12人 取8名

1404012黃雅婷(太保市) 1404013王慧珍(太保市) 1404014傅芊雅(太保市)
1404015陳心一(太保市) 1404016洪晟真(太保市) 1404017龔羿予(太保市)
1404006莊欣蕾(民雄鄉) 1404007劉姿妤(民雄鄉) 1404008張耘慈(民雄鄉)
1404009汪家沂(民雄鄉) 1404010葉珈嘉(民雄鄉) 1404011伊慕佑.亞修武(民雄鄉)

國小男生組

(1) 高年級30公尺團體賽

共3隊 取1名

阿里山鄉

1405001安曾煜宸 1405002賴昱廷 1405003溫凡恩

新港鄉

1405022王臆翔 1405023陳子杰 1405024邵宇樂

民雄鄉

1405014張凱倫 1405015劉俊斌 1405016李亮緯

(2) 高年級30公尺混雙賽

共3組 取1名

1405009李栩易1405010羅佑佑(中埔鄉) 1405025黃晨星1405031陳婕語(新港鄉)

1405013簡皇恩1405018何淇羽(民雄鄉)

(3) 高年級30公尺個人賽

共15人 取8名

1405021林宏勳(溪口鄉) 1405009李栩易(中埔鄉) 1405001安曾煜宸(阿里山鄉)

1405002賴昱廷(阿里山鄉) 1405003溫凡恩(阿里山鄉) 1405008石明澤(阿里山鄉)

1405022王臆翔(新港鄉) 1405023陳子杰(新港鄉) 1405024邵宇樂(新港鄉)

1405025黃晨星(新港鄉) 1405017高嘉隆(民雄鄉) 1405016李亮緯(民雄鄉)

1405015劉俊斌(民雄鄉) 1405014張凱倫(民雄鄉) 1405013簡皇恩(民雄鄉)

(4) 中年級20公尺混雙賽

共5組 取3名

1405011黃睿恩1405012羅煒慈(中埔鄉) 1405004安約拿1405005溫欣(阿里山鄉)

1405026林宥嘉1405029林家祺(新港鄉) 1405028陳秉彥1405030黃葳榛(新港鄉)

1405019林嘉宸1405020蘇佳瑩(民雄鄉)

(5) 中年級20公尺個人賽

共7人 取5名

1405019林嘉宸(民雄鄉) 1405011黃睿恩(中埔鄉) 1405006吳凱翔(阿里山鄉)

1405007安宥綸(阿里山鄉) 1405026林宥嘉(新港鄉) 1405027王星寶(新港鄉)

1405028陳秉彥(新港鄉)

國小女生組

(1) 高年級30公尺團體賽

共4隊 取2名

中埔鄉

1406006李翊瑄 1406008劉羿妤 1406009郭采宜

阿里山鄉

1406001李以撒 1406002楊孟蓁 1406003王玉菲

新港鄉

1406020陳斐妤 1406021王文玟 1406022魏子晴

民雄鄉

1406013何淇羽 1406014洪珮慈 1406015何芷恩

(2) 高年級30公尺個人賽

共15人 取8名

1406007羅佑佑(中埔鄉) 1406006李翊瑄(中埔鄉) 1406008劉羿妤(中埔鄉)

1406009郭采宜(中埔鄉) 1406001李以撒(阿里山鄉) 1406002楊孟蓁(阿里山鄉)

1406003王玉菲(阿里山鄉) 1406004汪麗晴(阿里山鄉) 1406020陳斐妤(新港鄉)

1406021王文玟(新港鄉) 1406022魏子晴(新港鄉) 1406023陳婕語(新港鄉)

1406013何淇羽(民雄鄉) 1406014洪珮慈(民雄鄉) 1406015何芷恩(民雄鄉)

(3) 中年級20公尺團體賽

共2隊 取1名

新港鄉

1406027邵宜晴 1406025王書妍 1406028徐偉家

民雄鄉

1406016洪珮綾 1406017何芷慧 1406019何豫錚

(4) 中年級20公尺個人賽

共13人 取8名

1406010羅煒慈(中埔鄉) 1406011李允甯(中埔鄉) 1406012黃芮愷(中埔鄉)

1406005溫欣(阿里山鄉) 1406024林家祺(新港鄉) 1406025王書妍(新港鄉)

1406026黃葳榛(新港鄉) 1406027邵宜晴(新港鄉) 1406028徐偉家(新港鄉)

1406016洪珮綾(民雄鄉) 1406017何芷慧(民雄鄉) 1406019何豫錚(民雄鄉)

1406018蘇佳瑩(民雄鄉)

嘉義縣 113 年全縣運動會射箭比賽分組靶號表

國小中年級女生組 20 公尺				國小中年級男生組 20 公尺			
序	靶號	單位	姓名	序	靶號	單位	姓名
1	1A	中埔鄉	羅煒慈	1	5A	民雄鄉	林嘉宸
2	2A	中埔鄉	李允甯	2	6A	中埔鄉	黃睿恩
3	3A	中埔鄉	黃芮愜	3	5B	阿里山鄉	吳凱翔
4	4A	阿里山鄉	溫欣	4	6B	阿里山鄉	安宥綸
5	1B	新港鄉	林家祺	5	5C	新港鄉	林宥嘉
6	2B	新港鄉	王書妍	6	6C	新港鄉	王星寶
7	3B	新港鄉	黃葳榛	7	5D	新港鄉	陳秉彥
8	4B	中埔鄉	邵宜晴	8	6D	阿里山鄉	安約拿
9	1C	中埔鄉	徐偉家				
10	2C	民雄鄉	洪珮綾				
11	3C	民雄鄉	何芷慧				
12	1D	民雄鄉	何豫錚				
13	2D	民雄鄉	蘇佳瑩				

嘉義縣 113 年全縣運動會射箭比賽分組靶號表

國小高年級女生組 30 公尺				國小高年級男生組 30 公尺			
序	靶號	單位	姓名	序	靶號	單位	姓名
1	7A	中埔鄉	羅佑佑	1	11A	溪口鄉	林宏勳
2	8A	中埔鄉	李翊瑄	2	12A	中埔鄉	李栩易
3	9A	中埔鄉	劉羿妤	3	13A	阿里山鄉	安曾煜宸
4	10A	中埔鄉	郭采宜	4	14A	阿里山鄉	賴昱廷
5	7B	阿里山鄉	李以撒	5	11B	阿里山鄉	溫凡恩
6	8B	阿里山鄉	楊孟蓁	6	12B	阿里山鄉	石明澤
7	9B	阿里山鄉	王玉菲	7	13B	新港鄉	王臆翔
8	10B	阿里山鄉	汪麗晴	8	14B	新港鄉	陳子杰
9	7C	新港鄉	陳斐妤	9	11C	新港鄉	邵宇樂
10	8C	新港鄉	王汶玆	10	12C	新港鄉	黃晨星
11	9C	新港鄉	魏子晴	11	13C	民雄鄉	高嘉隆
12	10C	新港鄉	陳婕語	12	14C	民雄鄉	李亮緯
13	7D	民雄鄉	何昶羽	13	11D	民雄鄉	劉俊斌
14	8D	民雄鄉	洪珮慈	14	12D	民雄鄉	張凱倫
15	9D	民雄鄉	何芷恩	15	13D	民雄鄉	簡皇恩

嘉義縣 113 年全縣運動會射箭比賽分組靶號表

國中女生組 30 公尺				國中男生組 30 公尺			
序	靶號	單位	姓名	序	靶號	單位	姓名
1	15A	太保市	黃雅婷	1	18A	太保市	陳楷泓
2	16A	太保市	王慧珍	2	19A	太保市	沈庭毅
3	17A	太保市	傅芊雅	3	20A	阿里山鄉	謝鈞崑
4	15B	太保市	陳心一	4	21A	水上鄉	李和謙
5	16B	太保市	洪晟真	5	18B	水上鄉	呂厚陞
6	17B	太保市	龔羿予	6	19B	民雄鄉	林承濬
7	15C	民雄鄉	莊欣蕾	7	20B	民雄鄉	張圃勳
8	16C	民雄鄉	劉姿妤	8	21B	民雄鄉	張禎佑
9	17C	民雄鄉	張耘慈	9	18C	民雄鄉	何森廣
10	15D	民雄鄉	汪家沂	10	19C	民雄鄉	葛乃元
11	16D	民雄鄉	葉珈嘉	11	20C	民雄鄉	莊逸成
12	17D	民雄鄉	伊慕佑.亞修武	12	21C	民雄鄉	陳朝祥
				13	18D	民雄鄉	葉俊德
				14	19D	民雄鄉	王昌盛
				15	20D	民雄鄉	許立哲

嘉義縣 113 年全縣運動會射箭比賽分組靶號表

國中女生組 50 公尺				國中男生組 50 公尺			
序	靶號	單位	姓名	序	靶號	單位	姓名
1	22A	阿里山鄉	莊翔嵐	1	24A	太保市	黃定崑
2	23A	阿里山鄉	高羽潔	2	25A	太保市	陳昱銘
3	22B	阿里山鄉	高羽恩	3	26A	阿里山鄉	鄭凱明
4	23B	民雄鄉	陳玟燕	4	24B	阿里山鄉	楊書言
5	22C	民雄鄉	黃宥甄	5	25B	阿里山鄉	葉正弘
				6	26B	民雄鄉	劉泓志
				7	24C	民雄鄉	郭駿祥
				8	25C	民雄鄉	高嘉振
				9	26C	民雄鄉	張程順
				10	24D	民雄鄉	鄭浚威
				11	25D	民雄鄉	湯秉祈

嘉義縣 113 年全縣運動會射箭比賽分組靶號表

複合弓-社會女子組 50 公尺				複合弓-社會男子組 50 公尺			
序	靶號	單位	姓名	序	靶號	單位	姓名
1	27A	竹崎鄉	陳禹如	1	29A	竹崎鄉	鄭光能
2	28A	民雄鄉	陳玉慧	2	30A	竹崎鄉	胡仁柏
3	27B	阿里山鄉	汪敏	3	31A	水上鄉	呂政霖
4	28B	阿里山鄉	石宜仙	4	29B	新港鄉	何元培
				5	30B	新港鄉	莊志華
				6	31B	民雄鄉	賴國棟
				7	29C	民雄鄉	郭基財
				8	30C	民雄鄉	許人中
				9	31C	民雄鄉	林信祺

嘉義縣 113 年全縣運動會射箭比賽分組靶號表

反曲弓-社會女子組 70 公尺				反曲弓-社會男子組 70 公尺			
序	靶號	單位	姓名	序	靶號	單位	姓名
1	32A	竹崎鄉	林芳瑜	1	33A	中埔鄉	黃俊嘉
2	32B	民雄鄉	莊千慧	2	34A	朴子市	吳春中
3	32C	民雄鄉	賴沛婕	3	35A	溪口鄉	蔡昇霖
4	32D	阿里山鄉	方婉婷	4	33B	水上鄉	李羿澄
				5	34B	新港鄉	曾昀皓
				6	35B	新港鄉	王君州
				7	33C	民雄鄉	郭明昌
				8	34C	民雄鄉	葉展愷
				9	35C	民雄鄉	黃奕璋
				10	33D	民雄鄉	陳鈺笙
				11	34D	阿里山鄉	廖健男
				12	35D	阿里山鄉	楊宗翰

嘉義縣 113 年全縣運動會【木球】技術手冊

第一條 比賽時間：中華民國 113 年 3 月 24 日(星期日) 及 4 月 1 日(星期一)

國中組、國小組 113 年 4 月 1 日星期一

社會組 113 年 3 月 24 日星期日

第二條 比賽地點：梅山國中木球場

第三條 分組

一、社會男子組：個人桿數賽、雙人桿數賽、團體桿數賽

二、社會女子組：個人桿數賽、雙人桿數賽、團體桿數賽

三、國中男生組：個人桿數賽、雙人桿數賽、團體桿數賽

四、國中女生組：個人桿數賽、雙人桿數賽、團體桿數賽

五、國小男生組：個人桿數賽

六、國小女生組：個人桿數賽

第四條 選手參賽年齡：依競賽規程第九條規定辦理。

第五條 報名人數規定：

一、國中組、社會組每位運動員至多選擇參加 3 項

二、團體桿數賽每鄉鎮限報名一隊，每隊 4-6 人，取最佳 4 人成績總和

三、未依規定時間出場比賽，該項目以自動棄權論。

四、每鄉鎮報名人數最多 20 人

五、桿數雙人組須為同一鄉鎮

第六條 比賽制度：

(一)比賽規則:採用中華民國木球協會訂定之最新比賽規則。

1. 桿數賽團體組：均以完成二輪合計 24 球道之總桿數多寡判定勝負，總桿數低者為勝，未完成比賽者不予採計。若有 2 隊以上成績相同時，以相關球隊隊員中 24 球道總和成績最低者的隊伍為勝，若最低者相同時，則以具次低桿成績的隊伍為勝，依此類推，直至分出勝負為止。
2. 桿數賽個人組均以完成二輪合計 24 球道之總桿數多寡判定勝負，總桿數低者為勝，未完成比賽者不予採計。
3. 桿數賽個人組成績相同無法判定名次先後順序時，則以最後 12 球道中桿數低的球道多者為勝，依此類推。若情況完全相同時，則由大會指定方法判定。

4. 若同時報名個人桿數及團體桿數者，個人桿數成績亦列為團體桿數成績
5. 桿數雙人組：以完成 12 球道之桿數排定名次。發球順序如下：各組（a 組、b 組、c 組）第 1 位選手由第 1 球道開始依序輪流發球（第 1 球道發球順序 a1. b1. c1、第 2 球道發球順序 b1. c1. a1、第 3 球道發球順序 c1. a1. b1），接著由各組第 2 位選手開始依序輪流發球（第 4 球道發球順序 a2. b2. c2；第 5 球道發球順序 b2. c2. a2；第 6 球道發球順序 c2. a2. b2），再接著由各組第 1 位選手開始依序輪流發球，依此類推。
6. 雙人桿數賽成績相同時之勝負判定以 12 球道中桿數低的球道多者為勝，依此類推。若情況完全相同時，則由大會指定方法判定。

(二)比賽球具:採用中華民國木球協會檢定合格之球具(禁止私自改造)。

七、比賽規定：

- (一)如因賽程需要大會得視情況調整比賽場地、增減球道，參賽球隊不得異議。國小組會縮短球道。
- (二)非下場比賽之球員不得進入場內，比賽結束之球員應迅速離開球場。
- (三)球員應在比賽 20 分鐘前到場檢錄，若球員在比賽時間逾第一位球員發球後或拒絕出賽時，裁判可判定取消該球員該場次之比賽資格。
- (四)球員應遵守大會規定服從裁判，違者裁判有權停止其比賽資格。
- (五)凡比賽發生規則或競賽規程中無明文規定之問題時，則由大會審判委員會裁決。
- (七)各球道最高桿數為 8 桿，第 7 桿未過門，即以 10 桿計算。
- (八)請依賽程安排之日期、時間準時出場，如賽程上有問題請於技術會議時提出。

競賽裁判人員

木球

總幹事 蘇皇助
器材組組長 簡伊利
器材組組員 簡震祥 吳崇瑜 江軍宥 陳品蓁
紀錄組組長 何怡樺
紀錄組組員 林宜秦 王彤綺 吳珮瑜 林耘蓁
場地組組長 溫士霆
場地組組員 陳孟志 郭景智 林宇軒 鍾鈞宇 江浩愷 陳盈妃
競賽組組長 蔡雅芳
競賽組組員 許紫涵 洪元隆 葉庭好

木球隊職員名單

社會男子組

(1) 鹿草鄉

領隊：林國堂 隊長：1501001林國堂

(2) 梅山鄉

領隊：劉彥碩 教練：蔡雅芳 何怡樺 簡伊利 管理：薛師婷

隊長：1501002楊偉強

隊員：1501003郭晉維 1501004江浩愷 1501005何承恩 1501006黃聖傑 1501007劉弘鈞
1501008郭景智 1501009鍾鈞宇

(3) 民雄鄉

領隊：蔡文豪 教練：蘇皇助 隊長：1501010蘇皇助

隊員：1501011吳崇瑜 1501012蔡文豪 1501016汪威宏 1501013葉育仁 1501014陳新志
1501015陳福成

(4) 義竹鄉

管理：陳新立 隊長：1501017翁學鳴

社會女子組

(1) 東石鄉

隊員：1502001黃碧芬 1502002蔡雅芳

(2) 梅山鄉

領隊：劉彥碩 教練：蘇皇助 陳姿君 劉信宏 管理：薛師婷

隊長：1502003林宜秦

隊員：1502004林耘蓁 1502005王彤綺 1502006陳盈妃 1502007許紫涵 1502008葉庭好

(3) 民雄鄉

領隊：蔡文豪 教練：蘇皇助 隊長：1502009吳珮瑜

隊員：1502010林宜蓁 1502014簡睿蓊 1502011詹庭婷 1502012鍾宜廷 1502013盧冠臻

國中男生組

(1) 梅山鄉

領隊：劉彥碩 教練：江佩樺 簡義生 劉玲慧 管理：陳舜怡

隊長：1503001簡震祥

隊員：1503002江軍宥 1503003沈秉豪 1503004陳盈豪 1503005江翊嘉 1503006林子豪
1503007林祐甫 1503008吳易勳 1503009林向峰 1503010簡茂盛 1503011林宥彤
1503012陳軍佑 1503013李宥叡 1503014楊時軒

國中女生組

(1) 中埔鄉

領隊：鄭志成 教練：劉雅雯 管理：蕭毓芳 隊長：1504001許媛霓

隊員：1504002鍾竺穎

(2) 梅山鄉

領隊：劉彥碩 教練：胡美月 顏好庭 沈心妙 管理：周宗模

隊長：1504003林宇軒

隊員：1504004陳品蓁 1504005陳紀璇 1504006簡玉青 1504007葉明臻 1504008陳渝晴
1504009黃薰仔 1504010鄭心言

國小男生組

(1) 梅山鄉

領隊：林金枝 教練：林潔芳 黃彥霖 陳品秀 管理：楊秀如

隊長：1505003鍾柏緯

隊員：1505004陳禹睿 1505005吳杰霖 1505001高瑋辰 1505002郭芮菖 1505006劉宸廷
1505007郭晏璟 1505008陳弘御 1505009簡澄皓 1505010何佳恩 1505011許睿勳
1505012王柏宸 1505013吳偉誌 1505014吳宥寬

國小女生組

(1) 梅山鄉

領隊：何嘉祥 教練：黃彥霖 吳幸春 陳品秀 管理：廖文銘

隊長：1506002童馨瑩

隊員：1506003楊子嫻 1506004許玉昀 1506001高瑜襄 1506005劉芮帆 1506006陳立璇
1506007沈颯璇 1506008溫芯瑀 1506009郭芷綺 1506010葉思妤 1506011鍾乙媽
1506012簡郁真 1506013廖子穎 1506014楊偲敏

木球各項目名單

社會男子組

(1) 個人桿數賽

共17人 取8名

1501001林國堂(鹿草鄉) 1501017翁學鳴(義竹鄉) 1501010蘇皇助(民雄鄉)
1501011吳崇瑜(民雄鄉) 1501012蔡文豪(民雄鄉) 1501016汪威宏(民雄鄉)
1501013葉育仁(民雄鄉) 1501014陳新志(民雄鄉) 1501015陳福成(民雄鄉)
1501008郭景智(梅山鄉) 1501009鍾鈞宇(梅山鄉) 1501006黃聖傑(梅山鄉)
1501007劉弘鈞(梅山鄉) 1501005何承恩(梅山鄉) 1501004江浩愷(梅山鄉)
1501002楊偉強(梅山鄉) 1501003郭晉維(梅山鄉)

(2) 雙人桿數賽

共7組 取5名

1501010蘇皇助1501011吳崇瑜(民雄鄉) 1501013葉育仁1501015陳福成(民雄鄉)
1501012蔡文豪1501014陳新志(民雄鄉) 1501002楊偉強1501003郭晉維(梅山鄉)
1501008郭景智1501009鍾鈞宇(梅山鄉) 1501005何承恩1501004江浩愷(梅山鄉)
1501006黃聖傑1501007劉弘鈞(梅山鄉)

(3) 團體桿數賽

共2隊 取1名

民雄鄉

1501010蘇皇助 1501011吳崇瑜 1501012蔡文豪 1501014陳新志 1501013葉育仁
1501015陳福成

梅山鄉

1501008郭景智 1501009鍾鈞宇 1501006黃聖傑 1501007劉弘鈞 1501005何承恩
1501004江浩愷

社會女子組

(1) 個人桿數賽

共14人 取8名

1502001黃碧芬(東石鄉) 1502002蔡雅芳(東石鄉) 1502009吳珮瑜(民雄鄉)
1502010林宜蓁(民雄鄉) 1502014簡睿菡(民雄鄉) 1502011詹庭婷(民雄鄉)
1502012鍾宜廷(民雄鄉) 1502013盧冠臻(民雄鄉) 1502003林宜秦(梅山鄉)
1502007許紫涵(梅山鄉) 1502005王彤綺(梅山鄉) 1502004林耘蓁(梅山鄉)
1502008葉庭妤(梅山鄉) 1502006陳盈妃(梅山鄉)

(2) 雙人桿數賽

共7組 取5名

1502001黃碧芬1502002蔡雅芳(東石鄉) 1502009吳珮瑜1502013盧冠臻(民雄鄉)
1502011詹庭婷1502014簡睿蒼(民雄鄉) 1502012鍾宜廷1502010林宜蓁(民雄鄉)
1502008葉庭好1502006陳盈妃(梅山鄉) 1502003林宜泰1502007許紫涵(梅山鄉)
1502005王彤綺1502004林耘蓁(梅山鄉)

(3) 團體桿數賽

共2隊 取1名

民雄鄉

1502009吳珮瑜 1502010林宜蓁 1502013盧冠臻 1502011詹庭婷 1502012鍾宜廷
1502014簡睿蒼

梅山鄉

1502003林宜泰 1502007許紫涵 1502005王彤綺 1502004林耘蓁 1502008葉庭好
1502006陳盈妃

國中男生組

(1) 個人桿數賽

共14人 取8名

1503001簡震祥(梅山鄉) 1503002江軍宥(梅山鄉) 1503005江翊嘉(梅山鄉)
1503003沈秉豪(梅山鄉) 1503004陳盈豪(梅山鄉) 1503006林子豪(梅山鄉)
1503007林祐甫(梅山鄉) 1503008吳易勳(梅山鄉) 1503009林向峰(梅山鄉)
1503010簡茂盛(梅山鄉) 1503014楊時軒(梅山鄉) 1503012陳軍佑(梅山鄉)
1503011林宥彤(梅山鄉) 1503013李宥叡(梅山鄉)

(2) 雙人桿數賽

共6組 取4名

1503001簡震祥1503002江軍宥(梅山鄉) 1503005江翊嘉1503004陳盈豪(梅山鄉)
1503003沈秉豪1503006林子豪(梅山鄉) 1503010簡茂盛1503012陳軍佑(梅山鄉)
1503007林祐甫1503014楊時軒(梅山鄉) 1503008吳易勳1503009林向峰(梅山鄉)

(3) 團體桿數賽

參賽隊數不足，未成賽

梅山鄉

1503001簡震祥 1503002江軍宥 1503003沈秉豪 1503007林祐甫 1503014楊時軒
1503004陳盈豪

國中女生組

(1) 個人桿數賽

共9人 取7名

1504001許媛霓(中埔鄉) 1504002鍾竺穎(中埔鄉) 1504003林宇軒(梅山鄉)
1504004陳品蓁(梅山鄉) 1504005陳紀璇(梅山鄉) 1504007葉明臻(梅山鄉)
1504009黃薰仟(梅山鄉) 1504006簡玉青(梅山鄉) 1504008陳渝晴(梅山鄉)

(2) 雙人桿數賽

共5組 取3名

1504001許媛霓1504002鍾竺穎(中埔鄉) 1504003林宇軒1504004陳品蓁(梅山鄉)
1504005陳紀璇1504006簡玉青(梅山鄉) 1504008陳渝晴1504009黃薰仟(梅山鄉)
1504007葉明臻1504010鄭心言(梅山鄉)

(3) 團體桿數賽

參賽隊數不足，未成賽

梅山鄉

1504003林宇軒 1504004陳品蓁 1504005陳紀璇 1504007葉明臻 1504009黃薰仟
1504006簡玉青

國小男生組

(1) 個人桿數賽

共14人 取8名

1505001高瑋辰(梅山鄉) 1505002郭芮菖(梅山鄉) 1505013吳偉誌(梅山鄉)
1505003鍾柏緯(梅山鄉) 1505004陳禹睿(梅山鄉) 1505005吳杰霖(梅山鄉)
1505006劉宸廷(梅山鄉) 1505007郭晏璟(梅山鄉) 1505008陳弘御(梅山鄉)
1505009簡澄皓(梅山鄉) 1505010何佳恩(梅山鄉) 1505011許睿勳(梅山鄉)
1505012王柏宸(梅山鄉) 1505014吳宥寬(梅山鄉)

國小女生組

(1) 個人桿數賽

共14人 取8名

1506001高瑜襄(梅山鄉) 1506002童馨瑩(梅山鄉) 1506003楊子嫻(梅山鄉)
1506004許玉昀(梅山鄉) 1506005劉芮帆(梅山鄉) 1506006陳立璇(梅山鄉)
1506007沈佩璇(梅山鄉) 1506008溫芯瑤(梅山鄉) 1506009郭芷綺(梅山鄉)
1506010葉思妤(梅山鄉) 1506011鍾乙媽(梅山鄉) 1506012簡郁真(梅山鄉)

1506013廖子穎(梅山鄉) 1506014楊偲敏(梅山鄉)

113年嘉義縣運木球競賽賽程表-3月24日 社會組

場次	時間	組別	項目	參賽人員	裁判
1	08:30	社會男	個人槳數	翁學鳴 葉育仁 陳新志 劉弘鈞	互記
2	08:36	社會男	個人槳數	林國堂 蔡文豪 陳福成 何承恩	互記
3	08:42	社會男	個人槳數	蘇皇助 郭景智 楊偉強 黃聖傑	互記
4	08:48	社會男	個人槳數	吳崇瑜 汪威宏 郭晉維 鍾鈞宇	互記
5	08:54	社會女	個人槳數	江浩愷 林宜蓁 陳盈妃 簡睿箭	互記
6	09:00	社會女	個人槳數	黃碧芬 吳珮瑜 王彤綺 葉庭好	互記
7	09:06	社會女	個人槳數	蔡雅芳 詹庭婷 林耘蓁 鍾宜廷	互記
8	09:30	社會女	個人槳數	盧冠臻 林宜秦 許紫涵	互記
9	09:36	社會男	雙人槳數	蘇皇助 楊偉強 郭景智 吳崇瑜 郭晉維 鍾鈞宇	互記
10	09:42	社會男	雙人槳數	葉育仁 蔡文豪 何承恩 陳福成 陳新志 江浩愷	互記
11	09:48	社會男	雙人槳數	劉弘鈞 許紫涵 陳盈妃 黃聖傑 林宜秦 葉庭好	互記
12	09:54	社會女	雙人槳數	蔡雅芳 鍾宜廷 吳珮瑜 黃碧芬 林宜蓁 盧冠臻	互記
13	09:42	社會女	雙人槳數	簡睿箭 林耘蓁 詹庭婷 王彤綺	互記
14	10:40	社會男	個人槳數	翁學鳴 葉育仁 陳新志 劉弘鈞	互記
15	10:46	社會男	個人槳數	林國堂 蔡文豪 陳福成 何承恩	互記
16	10:52	社會男	個人槳數	蘇皇助 郭景智 楊偉強 黃聖傑	互記
17	10:58	社會男	個人槳數	吳崇瑜 汪威宏 郭晉維 鍾鈞宇	互記
18	11:04	社會女	個人槳數	江浩愷 林宜蓁 陳盈妃 簡睿箭	互記
19	11:10	社會女	個人槳數	黃碧芬 吳珮瑜 王彤綺 葉庭好	互記
20	11:16	社會女	個人槳數	蔡雅芳 詹庭婷 林耘蓁 鍾宜廷	互記
21	11:22	社會女	個人槳數	盧冠臻 林宜秦 許紫涵	互記
13:30社會組團體個人雙人槳數頒獎					

113年嘉義縣運木球競賽賽程表-4月1日 國中小組

場次	時間	組別	項目	參賽人員	裁判
1	08:30	國中男	個人槳數	簡震祥 陳盈豪 林向峰	郭景智
2	08:36	國中男	個人槳數	江軍宥 林子豪 吳易勳	鍾鈞宇
3	08:42	國中男	個人槳數	江奕嘉 陳軍佑 李宥睿 林宥彤	江浩愷
4	08:48	國中男	個人槳數	沈秉豪 林祐甫 楊時軒 簡茂盛	葉庭好
5	08:54	國中女	個人槳數	許媛霓 陳紀璇 黃薰仟	許紫涵
6	09:00	國中女	個人槳數	鍾竺穎 林宇軒 簡玉青	陳盈妃
7	09:06	國中女	個人槳數	陳品蓁 葉明臻 陳渝晴	林宜秦
8	09:12	國小男	個人槳數	高瑋辰 郭芮菖 吳偉誌	林耘蓁
9	09:18	國小男	個人槳數	鍾柏瑋 劉宸廷 王柏宸	王彤綺
10	09:24	國小男	個人槳數	陳禹睿 郭宴璟 許睿勳	郭景智
11	09:30	國小男	個人槳數	吳杰霖 陳弘御 簡澄皓	鍾鈞宇
12	09:36	國小男	個人槳數	何佳恩 吳宥寬 高瑜襄 童馨瑩	江浩愷
13	09:42	國小女	個人槳數	楊子嫻 郭芷綺 楊偲敏	葉庭好
14	09:48	國小女	個人槳數	許玉昀 沈佩璇 簡郁真	許紫涵
15	09:54	國小女	個人槳數	劉芮帆 溫芯瑀 廖子穎	陳盈妃
16	10:00	國小女	個人槳數	陳立璇 葉思好 鍾乙嫣	林宜秦
17	10:06	國中男	雙人槳數	簡震祥 陳盈豪 林向峰 江軍宥 江奕嘉 吳易勳	林耘蓁
18	10:12	國中男	雙人槳數	沈秉豪 林祐甫 簡茂盛 林子豪 楊時軒 陳軍佑	王彤綺
19	10:18	國中女	雙人槳數	許媛霓 陳紀璇 黃薰仟 鍾竺穎 簡玉青 陳渝晴	郭景智
20	10:24	國中女	雙人槳數	葉明臻 林宇軒 鄭心言 陳品蓁	鍾鈞宇
11:00頒獎國小男女個人槳數 國中個人槳數第二輪統一1:10分下場					
22	第1道	國中男	個人槳數	江軍宥 林子豪 吳易勳	葉庭好
23	第3道	國中男	個人槳數	江奕嘉 陳軍佑 李宥睿 林宥彤	許紫涵

24	第4道	國中男	個人槳數	沈秉豪 林祐甫 楊時軒 簡茂盛	陳盈妃
25	第6道	國中女	個人槳數	許媛霓 陳紀璇 黃薰仟	林宜秦
26	第8道	國中女	個人槳數	鍾竺穎 林宇軒 簡玉青	林耘蓁
27	第10道	國中女	個人槳數	陳品蓁 葉明臻 陳渝晴	王彤綺
國中男女個人槳數 雙人槳數 頒獎					

嘉義縣 113 年全縣運動會【慢速壘球】技術手冊

一、比賽時間：113 年 3 月 23、24 日(週六、日)(二天辦理)。

二、比賽地點：嘉義縣棒壘球園區。

三、參加比賽資格：一鄉鎮市一隊，凡嘉義縣民，得選擇代表縣屬任一鄉鎮市報名參賽，各鄉鎮市可報 20 名選手參賽。

四、比賽制度：

(一) 球棒限用木棒，女性及 50 歲以上(63 年次)選手比賽球棒不限但改用黃色比賽用球。

(二) 採用中華民國慢速壘球協會最新慢壘規則。

五、競賽規則

1、凡參加比賽之所有球隊應遵守各項細則之規定，球隊若違反規定而利益有所損時，不得以任何理由向大會提出異議。

2、**比賽時間計算**：自裁判員喊二隊集合起計時器開始倒數，50 分鐘鐘響後不另開新局，球數以一好一壞開始，屆時若仍未賽完，則以 50 分鐘屆滿時間這局為最後一局(時間屆滿前大會及裁判不負通告之義務)，若是上半局打完，下半局後攻之隊伍若分數較高，或三出局前分數超過對方，則判獲勝且比賽結束。

3、**球員服裝之規定**：

1. 應穿著同款式之球衣；【**球衣**】或【**球帽**】擇一，必須印有代表出賽的鄉鎮市中文名稱，背後應有背號既可(無強制規定材質及字體大小)。

2. 經理、教練、壘指導員亦應穿著應穿著同款式之球衣，方得上場執行職務。

3. 雙方球隊對於比賽球衣或其他服裝規定違規請於比賽前提出，若雙方無意見提出或違規方有獲得對方教練的同意不提出抗議則大會不另行判決，惟雙方不得於比賽進行中或賽畢再提出抗議。

4、預賽、決賽為循環賽制時；有和局，勝一場得 2 分、敗場得 0 分、和局得 1 分；若為淘汰晉級賽制無和局時，採突破僵局制。

積分相同時以：1. 兩隊勝負關係。2. 淨得分(總得分減總失分)較多者。

3. 總得分較多者。4. 總失分較少者。5. 兩隊抽籤決定。

*延長賽分數不採計，若有一隊沒收比賽，該隊成績不列入計算，另二隊比勝負關係。

*突破僵局制(七局結束或時間屆滿時仍平手，則八局或時間屆滿之次局起採突破僵局)。

[以先到採用之]

★突破僵局採一人出局滿壘比賽開始，球隊從第一棒開始上場打擊，第一位打擊的前三名擊球員依棒次順序直接類推成滿壘。

- 5、大會之證件；1. 身份證正本。2. 無身分證可提供戶口名簿連同駕照或護照一同核對。
PS：證件務必攜帶，賽前列隊逐一檢查身分證註記是否為嘉義縣。
- 6、選手資格核對；由大會裁判人員及各隊推派代表一名於列隊時共同查證選手之資格（冒名頂替、違規跨隊、背號筆誤）等相關比賽規定違反事宜，於雙方賽前全部攻守名單球員列隊時接受身份之核對，若冒名頂替、違規跨隊可以變更由預備選手更換，未帶證件；一律不得比賽，開賽後除非球員冒名頂替、違規跨隊否則一律拒絕申訴或抗議。
- 7、4.5 公尺白線之使用：
- (一)規定此條文目的為防止跑壘員與守備員互相碰撞造成安全上之危險。
 - (二)本比賽 4.5 公尺白線之使用時機採整場比賽均適用。
 - (三)距離本壘板前 15 英尺或 4.5 公尺，本壘與三壘的連接線在 15 英尺或 4.5 公尺劃一垂直白線，凡三壘跑壘員往本壘進佔時，若已通過(含踏觸)白線時就不得返回三壘壘包，必須強迫進佔本壘。
 - (四)若未踏觸白線或界外延伸連線時，其狀況(如未通過或踏觸白線前之夾殺、死球進壘、正常跑壘跌倒爬起及其他狀況)，此條文規定乃適用之。
- 8、好球帶的高度是 1.82 公尺以上，高度不限（使用好球板），投手投球落地球擊中好球板及本壘板均算好球。
- 9、本壘區域攻防戰時機：攻方與守方對於本壘板及好球板使用的優先權力，球從本壘板前方傳來時，防守方需踩本壘板，從本壘板後方傳來時，防守方踩好球版，【跑壘員可以滑壘】，惟滑壘的動機乃為防止衝撞，因此跑壘員於攻防戰時有撞擊捕手或替代補手的守防人員，一律宣判跑壘員出局，動機乃為防止衝撞造成受傷；若未依照本壘區攻防戰使用之優先權力或守備員以無接球之機會還佔據本壘區域，前述兩種情況守備員遭撞擊時，跑壘員不可宣判出局。
- 10、捕手於投手投球出手後不得發出任何聲音，以免影響進攻方打擊節奏，避免誤會與困擾。
- 11、(EP 使用限 1 位):可上場守備輪替，但棒次不可變更。
- 11、滿四局比數相差 10 分(含)以上，五局比數相差 7 分(含)以上則提前結束比賽。
- 12、比賽球隊應於開賽前填妥『攻守名單』，並於秩序冊中所排定之比賽時間的前十分鐘前提交大會；凡參賽球隊人員不足 10 人，可 9 人參賽。
- 13、裁判執法時，因角度錯位死角而誤判，教練得申訴促請裁判研議，裁判經討論後若確實誤判，得以改判。
- 14、被判『奪權』比賽之球隊則不影響該隊後面賽程；該場並以 7 比 0 計分。

- 15、球員跨隊比賽被查獲時，以第一場上場比賽(以大會記錄)為所有權，另所跨之隊伍以冒名頂替，判為『奪權比賽』。球員禁賽1個月至2年球監。
- 16、不得有未列於秩序冊之球員攔中球員上場比賽，若經對方抗議成立，則被判為『奪權比賽』。背號筆誤，只要球員當場提出身分證明：經裁判證實確為該球員無誤，則通知記錄組更正背號後繼續比賽。
- 17、擊球員不可甩棒，因甩棒每場第二人次(含)以後，將被判逐出場。若因球審視為有故意之嫌或暴力傾向，則不受初次犯規之限制，可直接宣告出場。
- 18、本次比賽使用安全頭盔制：比賽球隊應自行準備雙耳之安全頭盔。擊球員未戴安全頭盔進入擊球區準備擊球，投手投出球後，擊球員被判出局；擊跑員或跑壘員，跑壘中故意拋掉頭盔時，將判其出局。
- 19、有關攻守名單應注意事項：
 1. 寫清楚應填寫之所有項目，教練應簽名註記背號。
 2. 預備球員欄應詳細填寫，否則若遇『保留比賽』而權力喪失則自行負責。
 3. 預備球員欄中未填寫之球員，於比賽中不得上場(或)替補其它球員。
 4. 報名時，未列於報名表中之球員欄者，比賽中不得上場比賽；若是教練或經理兼球員，則姓名除列於教練、經理欄外，於球員欄亦應將其姓名寫上，否則不得上場比賽。違反上列3、4項則以 違規球員 判決。
- 20、參賽球員均需自行醫院健康檢查，本身體能足堪參與比賽激烈之行為才可以下場比賽，如有心血管疾病、身體疾病、體能不佳、身體不明因素無法負荷等相關因素或飲酒、飲用含有興奮劑提神成分之飲料，不適合參與慢壘運動者逕行參賽，導致發生意外傷亡，須自行承擔責任。
- 21、比賽球員有頂撞、辱罵、暴力、叫罵裁判或工作人員時，或破壞球場設施，將給予最嚴厲的禁賽處份，並通報嘉縣壘協及全國壘協。
- 22、賽會進行中，遇比賽時間拖延導致天候天色不佳；大會有權於賽前告知比賽雙方球隊，該場次比賽只打五局 50 分鐘四局 40 分鐘，決定勝負不得異議。
- 24、比賽晉級球隊因故棄賽可由球隊替補晉級出賽。
- 25、除非大會另行通知，否則所有賽程及時間以大會公佈為準。
- 26、遇有本規程未定事宜依據中華民國慢速壘球協會最新慢速壘球規則為準。
- 27、本辦法如有未盡事宜，得由裁判長於比賽時隨時宣告之。

競賽裁判人員

慢速壘球

裁判 鄭國清 尤崇安 周志中 王耀德 陳建宇 楊忠義 黃健安 蔡坤修 蔡文嘉
黃淑瑜 郭寶龍 張正廷 孔浩鈞 許晰安 黃冠祐 吳崇誠 蔡順發 邱福欽

慢速壘球隊職員名單

社會組

(1) 阿里山鄉

領隊：方洋明 教練：宋維文 管理：湯貞蓮 隊長：1601001宋維文

隊員：1601002梁英明 1601003梁興華 1601004梁里程 1601005方洋明 1601006葉志翔
1601007梁鈞涵 1601008杜楚諭 1601009湯貞蓮 1601010楊帛燊 1601011葉尚騰
1601012楊格 1601013梁博淳 1601014盧啟華 1601015胡瑞祥 1601016潘睿騏
1601017汪宗勝 1601018李俊翰 1601019林助潤 1601020蔡旻成

(2) 布袋鎮

領隊：蔡士仁 教練：顏新發 蔡文嘉 陳朝尉 管理：辜錦塘

隊長：1601021林瑞蓬

隊員：1601022顏新發 1601023黃忠信 1601024蔡英豪 1601025黃嘉言 1601026辜錦塘
1601027黃朝宗 1601028謝明德 1601029吳崇誠 1601030鄭世勇 1601031余金鐘
1601032賴威宇 1601033黃俊憲 1601034龔文泳 1601035張祺欣 1601036郭柏坊
1601037陳維慶 1601038蔡宜穎 1601039蔡岡峰 1601040蔡文興

(3) 大林鎮

領隊：游登凱 教練：林維科 謝孟宏 呂思翰 隊長：1601041葉至騫

隊員：1601042施鵬遠 1601043侯明正 1601044陳哲嘉 1601045石金受 1601046王耀賢
1601047吳富威 1601048郭泰璋 1601049蔡兆恩 1601050李士銘 1601051徐弘任
1601052李育佳 1601053謝俊賢 1601054陳譽升 1601055董駿成 1601056許志豪
1601057郭庭佑 1601058林育晨 1601059黃俊維 1601060呂泰運

(4) 東石鄉

領隊：陳新和 教練：蕭宇玄 陳信宏 蘇彥彰 管理：謝龍泰

隊長：1601061王嘉鴻

隊員：1601062廖健佑 1601063賴琨翔 1601064陳傑綸 1601065陳建廷 1601066詹力鑽
1601067呂重廷 1601068李冠霆 1601069李冠霖 1601070蕭萌祀 1601071陳穎文
1601072黃家慶 1601073蘇彥嘉 1601074陳彥宏 1601075楊長興 1601076魏鈺穎
1601077施佳賢 1601078林登冠 1601079邱建璋 1601080蘇彥彰

(5) 番路鄉

領隊：何鑫榮 教練：洪郁盛 柯永昌 陳彥廷 管理：何盈興

隊長：1601081林昱進

隊員：1601082林建嘉 1601083簡詠歡 1601084游秉達 1601085蔡茂松 1601086郭泰逸
1601087方新幃 1601088邱尉昕 1601089劉金原 1601090張祐銘 1601091洪尚億
1601092江勁寬 1601093吳佳諱 1601094洪士凱 1601095陳冠魁 1601096陳家民
1601097朱文生 1601098劉大維 1601099林心彬 1601100程暘揮

(6) 中埔鄉

教練：邱建誠 蔡岳丞 林崇璋 隊長：1601101梁嘉翰

隊員：1601102林奕帆 1601103蔡豪傑 1601104王浚亦 1601105溫勝貴 1601106陳立信
1601107辜維新 1601108溫勝玄 1601109石哲豪 1601120李信佳 1601110黃浩竟
1601111李信宏 1601112劉嘉倫 1601113蔣君寧 1601114黃韋翔 1601115陳詩偉

1601119劉奕志 1601116許聖昌 1601117何承勳 1601118張柏維

(7) 民雄鄉

領隊：涂榮城 教練：陳嘉盈 楊主安 黃紹榮 管理：呂春木

隊長：1601121陳聰明

隊員：1601122陳佳宏 1601123陳嘉盈 1601124陳弘翔 1601125張展維 1601126黃寬仁
1601127黃郁鴻 1601128王基驊 1601129張嘉祐 1601130張大成 1601140尤為立
1601131柳景欽 1601132沈煜修 1601133張永騰 1601135劉家宏 1601134湯嘉祐
1601136郭穎憲 1601137王俊邦 1601138黃順敏 1601139陳盛沛

(8) 朴子市

領隊：吳品儒 教練：黃振宇 朱郁信 沈誌翔 管理：張婉嬪

隊長：1601141吳品均

隊員：1601142江宇浩 1601143吳品儒 1601144黃歲漢 1601145黃聖豪 1601146鄭瑋庭
1601147黃俊宏 1601148黃俊展 1601149陳冠銘 1601150沈誌翔 1601151張文合
1601152黃宥菘 1601153林麒豪 1601154丁振祐 1601155朱郁信 1601156黃振宇
1601157陳勇志 1601158許峻益 1601159梁柏晟 1601160陳懿文

(9) 水上鄉

領隊：黃建達 教練：陳永利 沈志良 管理：許勝裕 隊長：1601161林育德

隊員：1601162涂榮達 1601163胡克強 1601164曾英輝 1601165陳永利 1601166沈志良
1601167王盛吉 1601168邱一虔 1601169陳勇旻 1601170黃信傑 1601171黃信雄
1601172賴重銓 1601173林瑩展 1601174蕭友哲 1601175謝坤廷 1601176蔡宇軒
1601177林煌評 1601178蕭國廷 1601179蔡承甫 1601180盧冠宇

(10) 義竹鄉

領隊：翁榮輝 教練：林福傳 林福章 管理：林秋萍 隊長：1601181翁文永

隊員：1601182林志賢 1601183林易瑩 1601184楊忠軒 1601185郭高鳴 1601186顏永明
1601187林盛文 1601188黃鈺翔 1601189施登耀 1601190黃經洲 1601191江長展
1601192林彥熏 1601193李政翰 1601194林瑞麟 1601195廖建評 1601196黃玟盛
1601197劉坤諭 1601198顏振翰 1601199賴俊宏 1601200謝旻展

113 年嘉義縣全縣運動會-(慢速壘球)-賽程表

【3月23日預賽】

比賽場地:嘉義縣棒壘球園區(甲保鐵球場)、(乙高鐵球場)

參賽球隊:A組:(1)朴子市 (2)民雄鄉 (3)番路鄉 (4)中埔鄉

B組:(5)布袋鎮 (6)義竹鄉 (7)大林鎮 C組:(8)水上鄉 (9)阿里山鄉 (10)東石鄉

預賽賽制:各組淘汰1隊;A組取3隊、B、C組取2隊,共7隊進入決賽

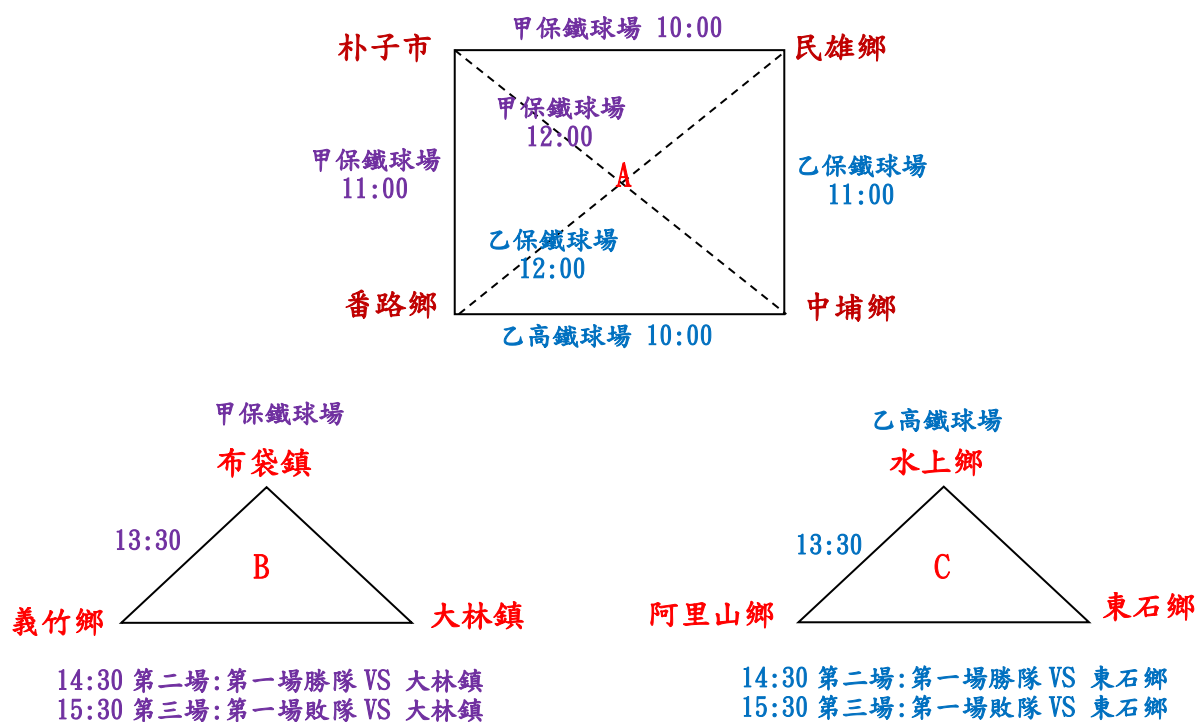

【3月24日決賽】

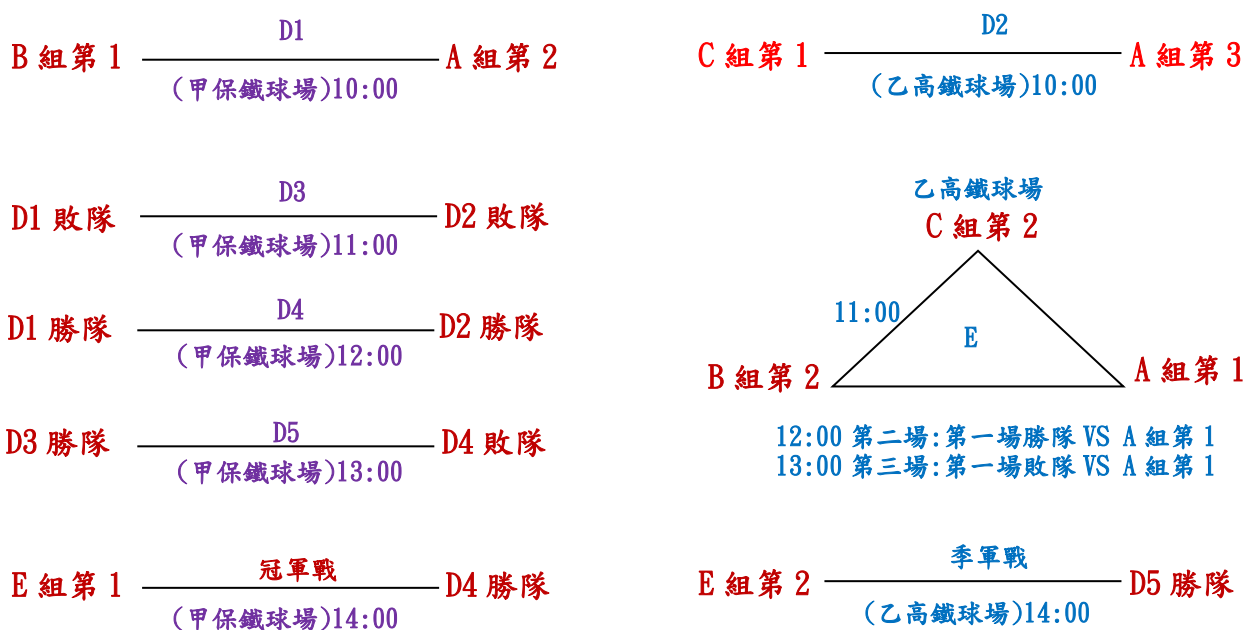

嘉義縣 113 年全縣運動會【滾球】技術手冊

第一條 比賽日期：113 年 3 月 20 日(星期三) 至 3 月 22 日(星期五)

第二條 比賽地點：嘉義縣六腳鄉(六嘉國中滾球場)

第三條 競賽組別項目：

一、社會男子組

(一)個人射擊 (二)雙人賽 (三)三人賽

二、社會女子組

(一)個人射擊 (二)雙人賽 (三)三人賽

三、國中男子組

(一)個人射擊 (二)雙人賽

四、國中女子組

(一)個人射擊 (二)雙人賽

五、國小男生組

雙人賽

六、國小女生組

雙人賽

第四條 報名規定：

一、國中組選手可同時報名參加(個人射擊賽、雙人賽)

二、社會組選手可同時報名參加(個人射擊賽、雙人賽)(個人射擊賽、三人賽)

三、社會組選手不可同時報名參加(雙人組、三人組)

四、社會組與國中、國小組不能跨組報名

五、各比賽項目每單位限報名 6 人(隊)。

第五條 比賽辦法：

一、比賽規則：採用中華民國滾球協會最新公布之規則。

二、比賽賽制：最終賽制視參賽隊伍隊數、時間及場地條件決定之。

三、分組賽戰績評比：

(一)先比隊伍所獲積分，積分高者出線。

(二)積分相同時，則比較相關對戰隊伍之勝負關係。

(三)對戰勝負關係相同時，則比較相關對戰隊伍之總得分數。

(四)對戰隊伍之總得分數相同時，則比較相關對戰隊伍之總失分數。

(五)如最後無法分出勝負時，則再加賽 1 局分出勝負。

四、計時搶分制：

(一)比賽為 40 分鐘、11 分制；決賽（冠軍賽、季軍賽）為 50 分鐘、13 分制，預賽比賽時間終了，若該局尚未比賽完，則必須完成該局之比賽，不
再加局。

(二)分組賽比賽終了得分相同平手雙方則各得 1 分。

(三)決賽比賽時間終了並完成最後一局後為平手，則加賽 1 局分出勝負。

五、本賽會採積分制，勝隊得積分 3 分，敗隊 0 分，平手雙方則各得
1 分。

六、比賽規定：

(一)比賽時各隊請自備球具。

(二)比賽期間參賽選手應依賽程表隨時注意比賽時間。

(三)請穿著同一顏色及式樣之上衣出賽，違反本項規定之球隊由對隊獲得 3 分
之加分（3 比 0 開始比賽）。

第六條 場地與器材：

一、競賽場地：均採獨立場地。

二、比賽用球：需使用國際滾球運動總會(FJPIP)認證之比賽用球。

第七條 注意事項：

一、若因天候因素或其他特殊狀況影響，大會得調整比賽場地或更改賽
程。

二、選手請依據比賽服裝之規定出賽。

三、比賽期間參賽選手應依賽程表隨時注意比賽時間。

四、比賽期間有發生疑議或糾紛等事情時，請通報大會處理。

競賽裁判人員

滾球

理事長 黃鈺凱

召集人 徐文成

總幹事兼裁判長 葉佳叡

組員 陳怡秀 吳廣宇 黃淑貞 林怡慧 蔡佳旻 李燕如 王怡又

裁判 簡世隆 魏聰偉 鄭鎔 陳世欣

場地組長 何崑淇

滾球隊職員名單

社會男子組

(1) 六腳鄉

領隊：徐文成 教練：簡世隆 葉佳叡 管理：李燕如 隊長：1701001張柏汎
隊員：1701002陳嘉隆 1701003張哲銘 1701004陳弘哲 1701005陳柏志 1701006黃于豪
1701007黃凱聖 1701008陳泓宇 1701009黃力宏 1701010呂奇恩 1701011李冠頡
1701012蔡丞偉

(2) 義竹鄉

領隊：蔣佳樺 教練：陳淑芬 林筱婷 許麗卿 管理：余鈺焜
隊長：1701013邱裕豪
隊員：1701014楊禹中

社會女子組

(1) 六腳鄉

領隊：徐文成 教練：簡世隆 葉佳叡 管理：李燕如 隊長：1702001陳湘婷
隊員：1702002侯宜真 1702003侯儒瑄 1702004葉妍均 1702005陳怡晴 1702006侯宇珊
1702007陳映婷 1702008施妤臻 1702009陳怡靜 1702010侯詠晴

(2) 義竹鄉

領隊：蔣佳樺 教練：許麗卿 林筱婷 陳淑芬 管理：余鈺焜
隊長：1702011翁桂櫻
隊員：1702012呂琬琳 1702013蕭琇文 1702014顏妙鐸

國中男生組

(1) 阿里山鄉

領隊：邱獻萱 教練：鄭婉廷 管理：王昱臻 隊長：1703001黃品翊
隊員：1703002石麒恩 1703003劉奕聖

(2) 六腳鄉

領隊：徐文成 教練：簡世隆 葉佳叡 管理：李燕如 隊長：1703004林琮騰
隊員：1703005侯偕譽 1703006蔡承翰 1703007黃渤丰

(3) 義竹鄉

領隊：蔣佳樺 教練：許麗卿 林筱婷 陳淑芬 管理：余鈺焜
隊長：1703008邱柏閔
隊員：1703009蔡承佑 1703010蔡承洧 1703011鄭昭輝

國中女生組

(1) 阿里山鄉

領隊：邱獻萱 教練：鄭婉廷 管理：王昱臻 隊長：1704001楊侑稜

隊員：1704002石鈺玲 1704003洪巧薰

(2) 六腳鄉

領隊：徐文成 教練：簡世隆 葉佳叡 管理：李燕如 隊長：1704004楊淨淳

隊員：1704005劉佳樺 1704006陳映婕 1704007許華軒

(3) 義竹鄉

領隊：蔣佳樺 教練：許麗卿 黃俊瑋 顏妙錚 管理：蕭琇文

隊長：1704008陳韻婷

隊員：1704009謝涵如 1704010黃懷萱 1704011陳芷薰 1704012林怡婷 1704013翁萍慧

滾球各項目名單

社會男子組

(1) 個人射擊

共4人 取2名

01. 1701003張哲銘(六腳鄉) 02. 1701013邱裕豪(義竹鄉) 03. 1701002陳嘉隆(六腳鄉)
04. 1701014楊禹中(義竹鄉)

(2) 雙人賽

共4組 取2名

1. 六腳鄉

1701006黃于豪 1701007黃凱聖

2. 六腳鄉

1701004陳弘哲 1701010呂奇恩

3. 六腳鄉

1701002陳嘉隆 1701003張哲銘

4. 義竹鄉

1701013邱裕豪 1701014楊禹中

(3) 三人賽

共2隊 取1名

1. 六腳鄉(B)

1701005陳柏志 1701011李冠頡 1701012蔡丞偉

2. 六腳鄉(A)

1701001張柏汎 1701008陳泓宇 1701009黃力宏

社會女子組

(1) 個人射擊

共5人 取3名

01. 1702002侯宜真(六腳鄉) 02. 1702012呂琬琳(義竹鄉) 03. 1702004葉妍均(六腳鄉)
04. 1702003侯儒瑄(六腳鄉) 05. 1702011翁桂櫻(義竹鄉)

(2) 雙人賽

共4組 取2名

1. 六腳鄉

1702005陳怡晴 1702010侯詠晴

2. 義竹鄉

1702011翁桂櫻 1702012呂琬琳

3. 六腳鄉

1702001陳湘婷 1702006侯宇珊

4. 義竹鄉

1702013蕭琇文 1702014顏妙錚

(3) 三人賽

共2隊 取1名

1. 六腳鄉(B)

1702007陳映婷 1702008施妤臻 1702009陳怡靜

2. 六腳鄉(A)

1702002侯宜真 1702003侯儒瑄 1702004葉妍均

國中男生組

(1) 個人射擊

共5人 取3名

01. 1703001黃品翊(阿里山鄉) 02. 1703004林琮騰(六腳鄉) 03. 1703003劉奕聖(阿里山鄉)
04. 1703005侯偕譽(六腳鄉) 05. 1703002石麒恩(阿里山鄉)

(2) 雙人賽

共5組 取3名

1. 義竹鄉

1703008邱柏閔 1703009蔡承佑

2. 義竹鄉

1703010蔡承洧 1703011鄭昭輝

3. 六腳鄉

1703006蔡承翰 1703007黃渤丰

4. 六腳鄉

1703004林琮騰 1703005侯偕譽

5. 阿里山鄉

1703001黃品翊 1703002石麒恩

國中女生組

(1) 個人射擊

共7人 取5名

01. 1704013翁萍慧(義竹鄉) 02. 1704002石鈺玲(阿里山鄉) 03. 1704005劉佳樺(六腳鄉)
04. 1704003洪巧薰(阿里山鄉) 05. 1704012林怡婷(義竹鄉) 06. 1704004楊淨淳(六腳鄉)
07. 1704001楊侑稜(阿里山鄉)

(2) 雙人賽

共6組 取4名

1. 六腳鄉

1704006陳映婕 1704007許華軒

2. 義竹鄉

1704012林怡婷 1704013翁萍慧

3. 六腳鄉

1704004楊淨淳 1704005劉佳樺

4. 阿里山鄉

1704001楊侑稜 1704002石鈺玲

5. 義竹鄉

1704009謝涵如 1704011陳芷薰

6. 義竹鄉

1704008陳韻婷 1704010黃懷萱

滾球社會男子組個人射擊

單淘汰(4人)

112年3月21日9:30

六嘉國中滾球場

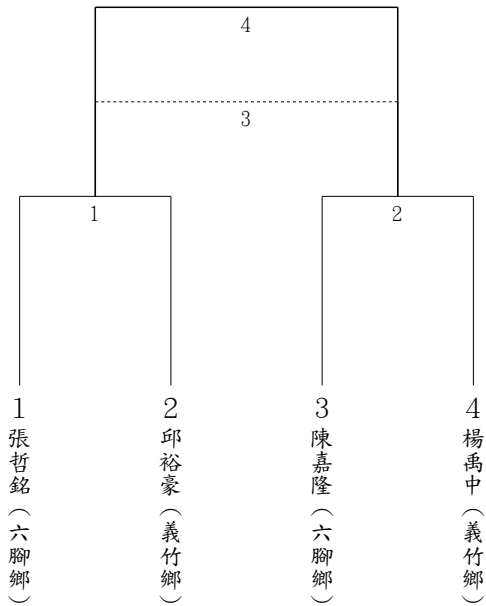

滾球社會男子組雙人賽

循環賽(4組)

112年3月21日9:30

六嘉國中滾球場

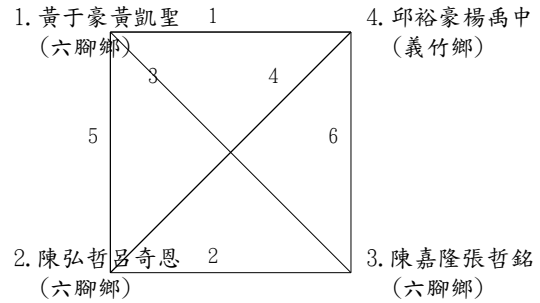

滾球社會男子組三人賽

單淘汰(2隊)

112年3月22日9:30

六嘉國中滾球場

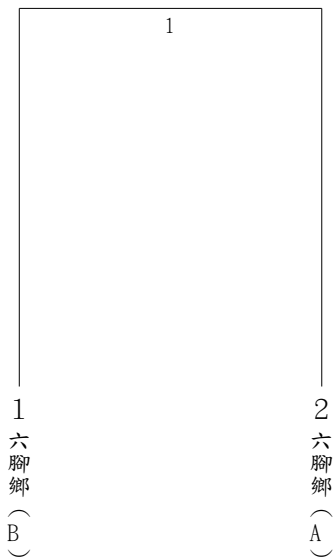

滾球社會女子組個人射擊

單淘汰(5人)

112年3月21日9:30

六嘉國中滾球場

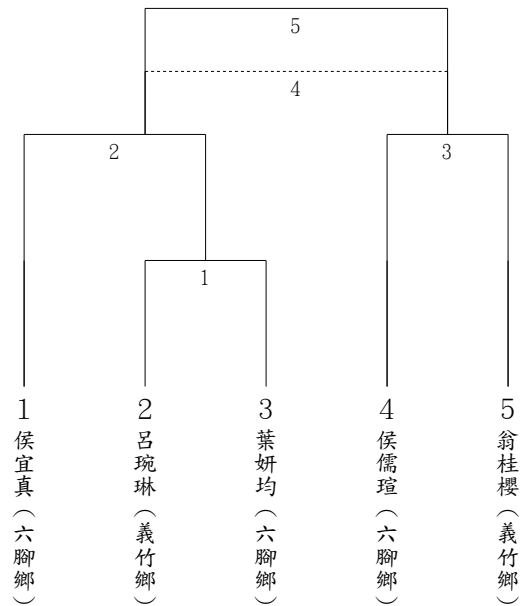

滾球社會女子組雙人賽

循環賽(4組)

112年3月21日9:30

六嘉國中滾球場

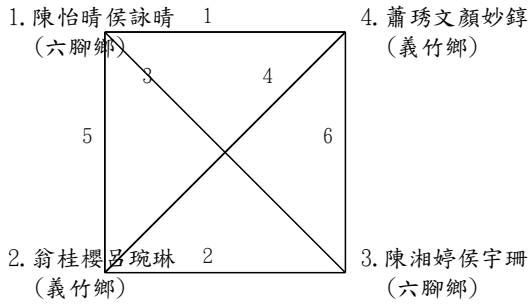

滾球社會女子組三人賽

單淘汰(2隊)

112年3月22日9:30

六嘉國中滾球場

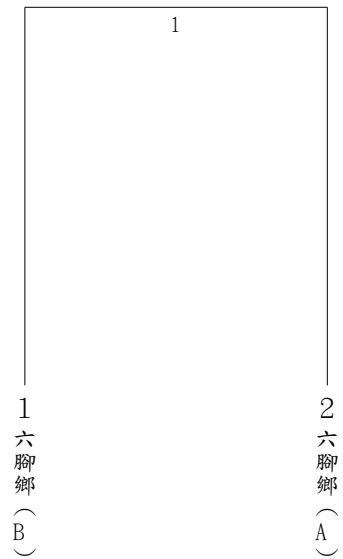

滾球國中男生組個人射擊

單淘汰(5人)

112年3月20日9:30

六嘉國中滾球場

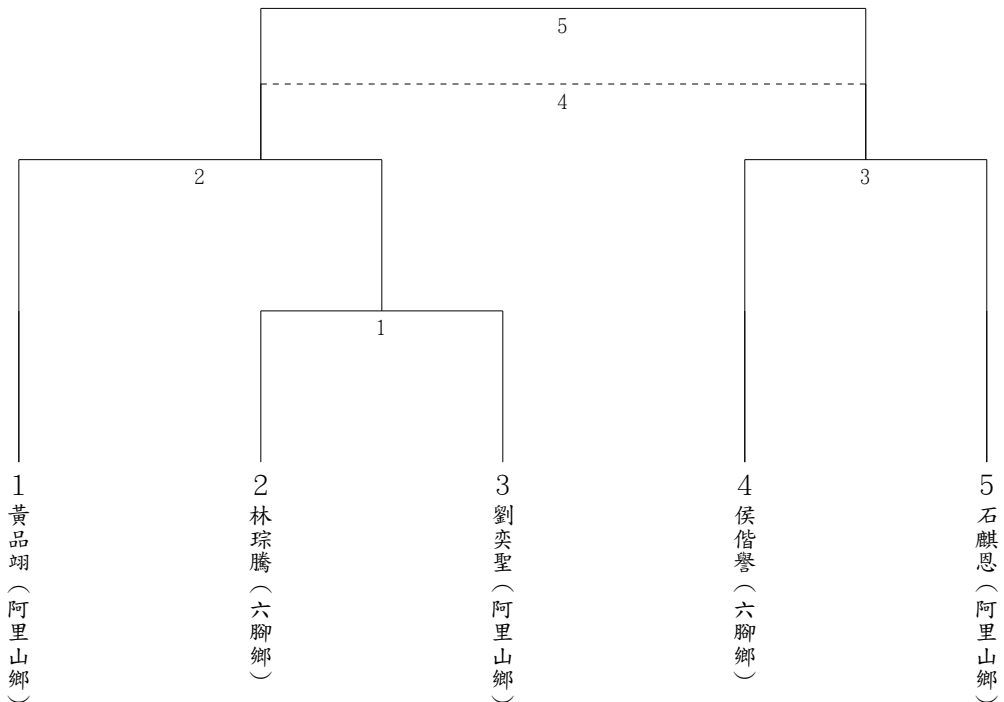

滾球國中男生組雙人賽

冠亞淘汰制(5組)

112年3月20日9:30

六嘉國中滾球場

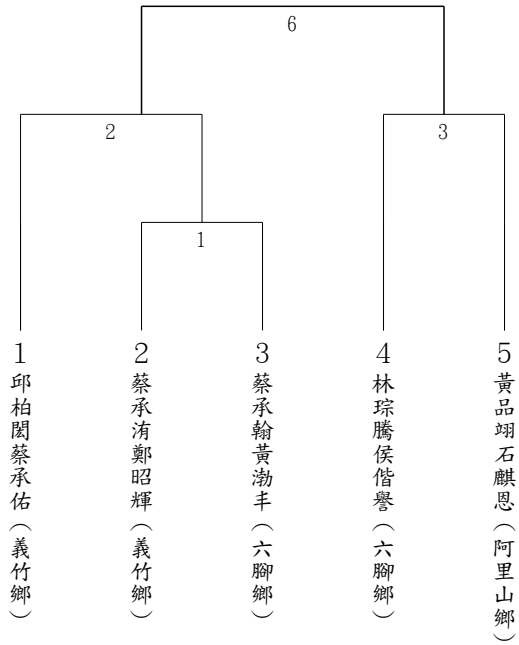

滾球國中男生組雙人賽 敗部

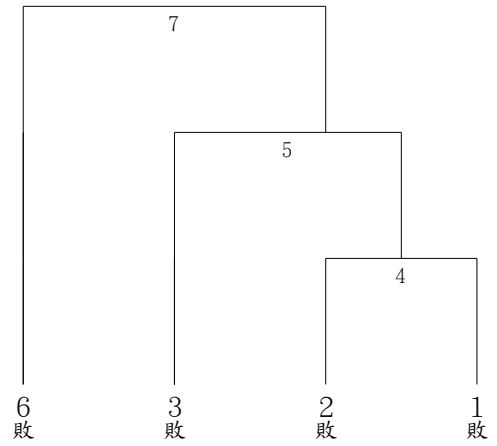

滾球國中女生組個人射擊

單淘汰(7人)

112年3月20日9:30

六嘉國中滾球場

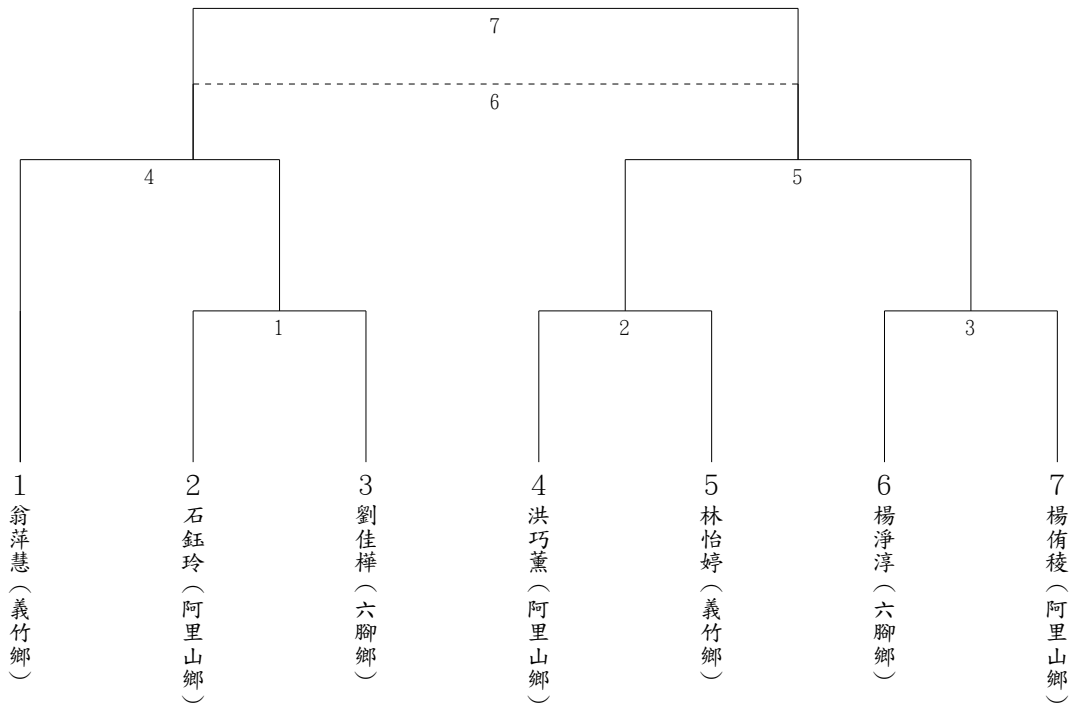

滾球國中女生組雙人賽預賽 第A組

112年3月20日9:30

六嘉國中滾球場

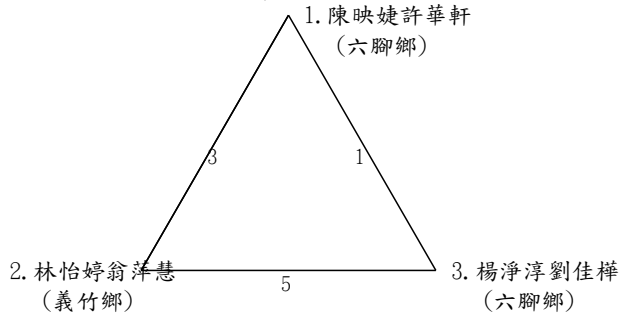

預賽 第B組

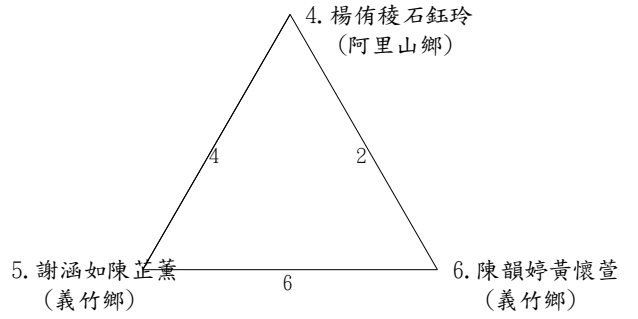

滾球國中女生組雙人賽決賽

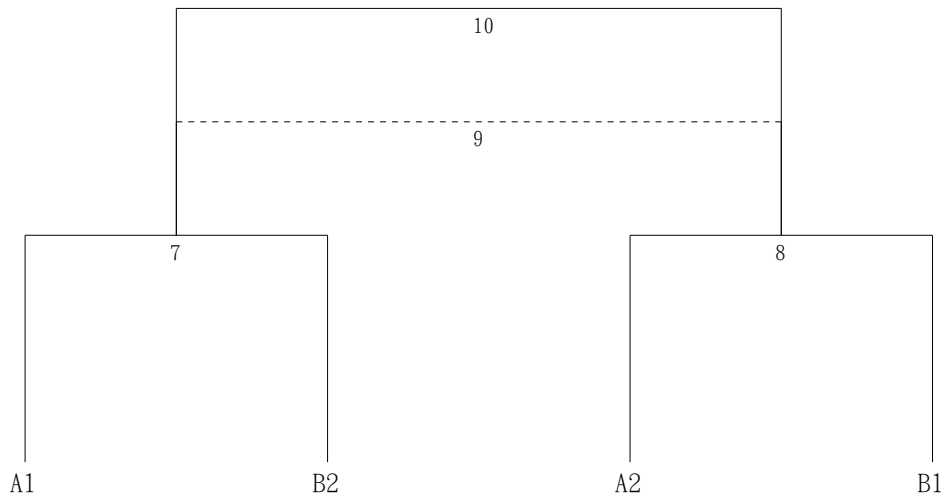

嘉義縣113年全縣運動會【輕艇】技術手冊

一、競賽日期：中華民國113年3月15日(星期五)。

二、競賽地點：嘉義縣新港鄉大潭岳湖水域。(嘉義縣新港鄉大潭村65號前)

三、競賽報名：

(一)凡參加競賽各單位隊(職)員，應由鄉鎮市公所辦理正式註冊手續。

(二)各領隊教練選手應於公告受理註冊期限內逕向鄉鎮市公所報名，逾時不候。

四、參賽資格：

(一)凡嘉義縣民(需於113年1月1日前即設籍嘉義縣)，得選擇代表縣屬任一鄉鎮市報名參賽。

(二)社會組比賽時須攜帶「具照片之身分證明文件」供大會查驗。

(三)組別：1. 社會組：年滿10歲以上，民國103年3月15日(含)前出生，凡設籍本縣(含國中、高中、大專以上)之民眾，依鄉鎮市單位報名。

2. 國小組：凡就讀本縣之公私立國小學生，依鄉鎮市單位報名。

五、競賽項目、距離：

項 目	組 別	項 目	距 離
輕艇競速 社會組	1. 男子組	1.亞奧運K1競速艇 2.亞奧運C1競速艇	200公尺
	2. 女子組	3.單人海洋平台舟 4.雙人海洋平台舟	
輕艇競速 國小組	1. 高年級男生組	1.單人海洋平台舟 2.雙人海洋平台舟	100公尺
	2. 高年級女生組		
	3. 中年級男生組		
	4. 中年級女生組		

六、賽事日程如下：

日期	時間	賽程
3月15日(五)	08:00-8:40	輕艇競速賽前訓練
	8:40-09:30	各單位報到、技術會議、裁判會議
	09:30-12:00	比賽(預賽、準決賽)
	13:00-15:00	比賽(決賽)

七、競賽制度及相關規定：

(一) 採用 4 水道競速場地，國小組採分組計時決賽，社會組採預賽擇優晉級決賽。

1. 船隻及划槳由大會準備，參賽人員必須自備個人裝備及所需用具。
2. 比賽規則採用國際輕艇總會 (ICF) 審訂之最新輕艇競速規則(英文版)。
3. 練習或比賽時，均須全程穿著救生衣(必須為非充氣式救生衣)。
4. 救生衣可向大會借用或自備，但須為非充氣式救生衣，才可出賽。
5. 比賽過程如有疑義，以大會技術委員判決為終決。

(二) 參賽項目之分組辦法

1. 如報名人數少於3條艇，則該項目取消。
2. 參賽艇數為3~4隊時直接進行決賽。
3. 航道分配方式：決賽之水道編排方式，採3、2、4、1辦理。預賽組別、航道分配由競賽組抽籤決定，未到者由大會代抽，不得異議。
4. 如有未盡事宜，則依技術會議之決議為準。

八、獎勵：依據113年全縣運動會競賽規程辦理。

九、申訴

(一) 依據113年全縣運動會競賽規程辦理。

(二) 有關選手資格問題之抗議，應於比賽檢錄前由領隊或教練以書面向審判委員會提出申訴提出，船艇出發後概不受理。

十、爭議：依據113年全縣運動會競賽規程辦理。

競賽裁判人員

輕艇

裁判組裁判長 翁浩育

裁判組副裁判長 尤為立

裁判組發令 黃興聖 陳弘懿

裁判組檢錄紀錄 謝逸宣 林揚崧 劉桂良 陳思欽 楊旭太 林勝漢 陳耀賢

裁判組航道 楊敦熙 鄭國伸

裁判組終點計時 黃弈仁 林進富 尤建順 郭良江 姚博文 蘇建倉

行政組組長 陳盈霖

行政組組員 黃秋燕

場地組組長 郭泰延

場地組組員 張佑任 劉晏成

救生組組長 丁聰銘

救生組組員 許正義 李詩章

救生組救生員 許錦川 李雪菱 李冠穎

典禮組組長 蘇純婷

典禮組組員 張詞翔

新聞組組長 謝敏政

輕艇隊職員名單

社會男子組

(1) 大林鎮

領隊：黃正宗 教練：黃建銘 管理：王弘林 隊長：1801001黃建銘

隊員：1801002羅子揚 1801003黃正宇 1801004王弘林

(2) 東石鄉

隊長：1801005蔡明江

隊員：1801006李易霖 1801007郭哲宏 1801008蔡宇鑫

(3) 民雄鄉

領隊：林明傑 教練：郭泰延 隊長：1801009賀柏盛

隊員：1801010黃松弈 1801011劉嘉沅 1801012何嘉哲

(4) 朴子市

教練：林建勳 隊長：1801013黃俊豪

隊員：1801014蔡承哲 1801015辜昱維 1801016蘇博均

(5) 水上鄉

領隊：呂建德 隊長：1801017呂建德

隊員：1801018呂杉郎

(6) 新港鄉

隊長：1801019何鑫鐸

隊員：1801020賴建良 1801021林家名 1801022張致維

(7) 太保市

隊員：1801023游理任 1801024陳博鈞

社會女子組

(1) 阿里山鄉

領隊：汪皓媛 隊長：1802001汪皓媛

(2) 大林鎮

領隊：張妍 教練：黃建銘 管理：葉芹慧 隊長：1802002張妍

隊員：1802003葉芹慧 1802005金雨柔 1802004戴宜瑄

(3) 民雄鄉

領隊：林明傑 教練：尤為立 隊長：1802006李慧欣

隊員：1802007蔡舒涵 1802008何翌慈 1802009黃佳涵

(4) 新港鄉

隊長：1802010許崑涵

隊員：1802011蘇珮宇 1802012吳依辰 1802013賀韶悠

國小高年級男生組

(1) 布袋鎮

領隊：盧柏全 教練：陳逢平 管理：陳靖均 隊長：1803001蔡承燁

隊員：1803002涂旻誠 1803003蔡嘉紋 1803004高振翔 1803005蔡翰滢 1803006陳柏勳
1803007蕭元謐 1803008蔡家宇

(2) 六腳鄉

領隊：何政松 教練：劉晏成 林芷蓉

隊員：1803009黃篆文 1803010黃忠漢

(3) 民雄鄉

領隊：林明傑 教練：郭泰延 隊長：1803011劉俊斌

(4) 新港鄉

領隊：賴英杰 教練：施弘燦 隊長：1803012王彥凱

隊員：1803013林呈峻 1803014張元齊 1803015梁穎瓏 1803016余秉昱

國小高年級女生組

(1) 布袋鎮

領隊：盧柏全 教練：黃雅屏 管理：陳靖均 隊長：1804001黃郁晨

隊員：1804002高湘詒 1804003蕭敏瀨 1804004張予柔 1804005蔡喬恩 1804006蔡旻倪
1804007李若瑋 1804008李宜矜

(2) 新港鄉

領隊：賴英杰 教練：施弘燦 隊長：1804009李侑芯

隊員：1804010黃芯瑜 1804011謝若芸

國小中年級男生組

(1) 布袋鎮

領隊：盧柏全 教練：陳逢平 管理：陳靖均 隊長：1805001高得恩

隊員：1805002蔡睿玄 1805003黃子紘 1805004李威宏 1805005楊承穎

(2) 民雄鄉

領隊：林明傑 教練：郭泰延 隊長：1805006劉擎楷

(3) 新港鄉

領隊：賴英杰 教練：施弘燦 隊長：1805007王祥璘

國小中年級女生組

(1) 布袋鎮

領隊：盧柏全 教練：黃雅屏 管理：陳靖均 隊長：1806001蔡筑甯

隊員：1806002蔡向淨 1806003鄭孟恩 1806004張喬茵

輕艇各項目名單

社會男子組

(1) K1競速艇

共11人 取8名

1801007郭哲宏(東石鄉) 1801008蔡宇鑫(東石鄉) 1801003黃正宇(大林鎮)
1801004王弘林(大林鎮) 1801002羅子揚(大林鎮) 1801019何鑫鏞(新港鄉)
1801020賴建良(新港鄉) 1801009賀柏盛(民雄鄉) 1801010黃松弈(民雄鄉)
1801011劉嘉沅(民雄鄉) 1801012何嘉哲(民雄鄉)

(2) C1競速艇

共5人 取3名

1801003黃正宇(大林鎮) 1801004王弘林(大林鎮) 1801020賴建良(新港鄉)
1801009賀柏盛(民雄鄉) 1801010黃松弈(民雄鄉)

(3) 海洋平台舟個人

共14人 取8名

1801013黃俊豪(朴子市) 1801014蔡承哲(朴子市) 1801015辜昱維(朴子市)
1801016蘇博均(朴子市) 1801005蔡明江(東石鄉) 1801006李易霖(東石鄉)
1801024陳博鈞(太保市) 1801023游理任(太保市) 1801017呂建德(水上鄉)
1801018呂杉郎(水上鄉) 1801001黃建銘(大林鎮) 1801004王弘林(大林鎮)
1801021林家名(新港鄉) 1801022張致維(新港鄉)

(4) 海洋平台舟雙人

共12組 取8名

1801013黃俊豪1801014蔡承哲(朴子市) 1801015辜昱維1801016蘇博均(朴子市)
1801007郭哲宏1801008蔡宇鑫(東石鄉) 1801005蔡明江1801006李易霖(東石鄉)
1801024陳博鈞1801023游理任(太保市) 1801017呂建德1801018呂杉郎(水上鄉)
1801003黃正宇1801004王弘林(大林鎮) 1801001黃建銘1801002羅子揚(大林鎮)
1801019何鑫鏞1801020賴建良(新港鄉) 1801021林家名1801022張致維(新港鄉)
1801009賀柏盛1801010黃松弈(民雄鄉) 1801011劉嘉沅1801012何嘉哲(民雄鄉)

社會女子組

(1) K1競速艇

共10人 取8名

1802010許歲涵(新港鄉) 1802011蘇珮宇(新港鄉) 1802012吳依辰(新港鄉)
1802002張妍(大林鎮) 1802005金雨柔(大林鎮) 1802004戴宜瑄(大林鎮)
1802006李慧欣(民雄鄉) 1802007蔡舒涵(民雄鄉) 1802008何翌慈(民雄鄉)
1802009黃佳涵(民雄鄉)

(2) C1競速艇

共5人 取3名

1802010許崴涵(新港鄉) 1802011蘇珮宇(新港鄉) 1802006李慧欣(民雄鄉)
1802007蔡舒涵(民雄鄉) 1802008何翌慈(民雄鄉)

(3) 海洋平台舟個人

共6人 取4名

1802001汪皓媛(阿里山鄉) 1802013賀韶悠(新港鄉) 1802003葉芹慧(大林鎮)
1802002張妍(大林鎮) 1802005金雨柔(大林鎮) 1802004戴宜瑄(大林鎮)

(4) 海洋平台舟雙人

共6組 取4名

1802012吳依辰1802013賀韶悠(新港鄉) 1802010許崴涵1802011蘇珮宇(新港鄉)
1802002張妍1802003葉芹慧(大林鎮) 1802005金雨柔1802004戴宜瑄(大林鎮)
1802007蔡舒涵1802006李慧欣(民雄鄉) 1802008何翌慈1802009黃佳涵(民雄鄉)

國小高年級男生組

(1) 海洋平台舟個人

共16人 取8名

1803012王彥凱(新港鄉) 1803013林呈峻(新港鄉) 1803014張元齊(新港鄉)
1803015梁顥瓏(新港鄉) 1803016余秉昱(新港鄉) 1803001蔡承燁(布袋鎮)
1803002涂旻誠(布袋鎮) 1803003蔡嘉紋(布袋鎮) 1803004高振翔(布袋鎮)
1803005蔡翰滢(布袋鎮) 1803006陳柏勳(布袋鎮) 1803007蕭元謚(布袋鎮)
1803008蔡家宇(布袋鎮) 1803011劉俊斌(民雄鄉) 1803009黃篆文(六腳鄉)
1803010黃忠漢(六腳鄉)

(2) 海洋平台舟雙人

共6組 取4名

1803016余秉昱1803012王彥凱(新港鄉) 1803014張元齊1803015梁顥瓏(新港鄉)
1803004高振翔1803006陳柏勳(布袋鎮) 1803005蔡翰滢1803008蔡家宇(布袋鎮)
1803001蔡承燁1803002涂旻誠(布袋鎮) 1803003蔡嘉紋1803007蕭元謚(布袋鎮)

國小高年級女生組

(1) 海洋平台舟個人

共11人 取8名

1804009李侑芯(新港鄉) 1804010黃芯瑜(新港鄉) 1804011謝若芸(新港鄉)
1804001黃郁晨(布袋鎮) 1804002高湘詒(布袋鎮) 1804003蕭敏濤(布袋鎮)
1804004張予柔(布袋鎮) 1804005蔡喬恩(布袋鎮) 1804006蔡旻倪(布袋鎮)

1804007李若瑋(布袋鎮) 1804008李宜稔(布袋鎮)

(2) 海洋平台舟雙人

共5組 取3名

1804009李侑芯1804010黃芯瑜(新港鄉) 1804003蕭敏澗1804006蔡旻倪(布袋鎮)
1804005蔡喬恩1804007李若瑋(布袋鎮) 1804004張予柔1804008李宜稔(布袋鎮)
1804002高湘詒1804001黃郁晨(布袋鎮)

國小中年級男生組

(1) 海洋平台舟個人

共7人 取5名

1805007王祥璘(新港鄉) 1805001高得恩(布袋鎮) 1805002蔡睿玄(布袋鎮)
1805003黃子紘(布袋鎮) 1805004李威宏(布袋鎮) 1805005楊承穎(布袋鎮)
1805006劉擎楷(民雄鄉)

(2) 海洋平台舟雙人

共2組 取1名

1805001高得恩1805003黃子紘(布袋鎮) 1805004李威宏1805005楊承穎(布袋鎮)

國小中年級女生組

(1) 海洋平台舟個人

共4人 取2名

1806001蔡筑甯(布袋鎮) 1806002蔡向淨(布袋鎮) 1806003鄭孟恩(布袋鎮)
1806004張喬茵(布袋鎮)

(2) 海洋平台舟雙人

共2組 取1名

1806004張喬茵1806003鄭孟恩(布袋鎮) 1806001蔡筑甯1806002蔡向淨(布袋鎮)

嘉義縣 113 年全縣運動會「舞蹈運動」種類 技術手冊

主辦單位：嘉義縣政府、嘉義縣議會
承辦單位：嘉義縣體育會
嘉義縣體育會舞蹈運動委員會
比賽日期：113 年 5 月 12 日(星期日)
舉辦地點：朴子國小 10:00-14:00

舞蹈運動種類榮譽主委：翁章梁縣長
榮譽召集人：嘉義縣體育會理事長羅信富
主辦單位：嘉義縣政府、嘉義縣政府教育處、嘉義縣議會
協辦單位：朴子市體育會、黃瑩琿議員服務處
承辦單位：嘉義縣體育會舞蹈運動委員會
嘉義縣體育會舞蹈運動委員會主委：黃瑩琿
嘉義縣體育會舞蹈運動委員會總幹事：方文琪
大會司儀：張欣宜
報到組：方文琪、蔡妤晨、陳思璇、吳宜樺
獎典組：吳靜樺、黃瑜婷、潘雅琦
膳食組：洪雅婷、呂沛媛、塗宥軒
救護組：陳如惠、蔡逸馨
場地布置與維護：蔡育霖、陳弘睿、顏心蘭、陳敏娟、陳裕昌
攝影組：吳育才、陳錦財、陳國賢、涂慶惠、顏志儒、黃一盛、戴岳宏
比賽計分系統：愛舞計分系統

壹、 比賽規定

一、 參賽資格

- (一) 國中組：就讀縣內國中學生，且在賽會期間仍具有國中學籍者，應代表該校所在鄉(鎮市)參賽。
- (二) 國小組：就讀縣內國小學生，且在賽會期間仍具有國小學籍者，應代表該校所在鄉(鎮市)參賽。
- (三) 選手身心狀況：由選手自行(或參酌醫師建議)評估身心健康情況，合於參加劇烈運動競賽者，方得報名參賽。
- (四) 有選手皆須填具選手保證暨個人資料授權同意書，國中組選手請各校提供學生證影本，國小組選手請各校製作在學證明書，交由所代表鄉鎮市公所留存備查。
- (五) 每一位選手至多得參加二不同競賽種類(此二不同競賽種類，皆須代表同一鄉鎮市)。

二、 注意事項

- (一) 單人舞部分報名者必須在各項比賽報名同一級別，報名年齡層需統一，例如報名單項恰恰國小低年級組者不能上跨中年級組。
- (二) 國小青少選手可報單項組或多項舞科，**國小和國中選手限勾選三個組別，採自選一組抽籤二組制，社會組和雙人舞選手不受限報名組別數。**
- (三) 各組別採菁英淘汰賽制，現場以電子平板計分系統公告。
- (四) 就讀嘉義縣內學區，但戶籍沒有在嘉義縣之學生可參與報名，以上無報名費用。

三、 報名單位 - 請逕向嘉義縣體育會舞蹈運動委員會報名。

四、 各組競賽種類依註冊報名隊(人)數，按下列方式錄取優勝名次：

- 二隊(人)或三隊(人)各錄取一名
- 四隊(人)各錄取二名
- 五隊(人)各錄取三名
- 六隊(人)各錄取四名
- 七隊(人)各錄取五名
- 八隊(人)各錄取六名
- 九隊(人)各錄取七名
- 十隊(人)(含)以上錄取八名

貳、 青少單人舞單項組、多項組精英淘汰賽組別種類

一、 國小單人低年級組

- (一) 國標拉丁舞兩項舞科(恰恰、倫巴)
- (二) 國標拉丁舞三項舞科(恰恰、倫巴、捷舞)
- (三) 國標拉丁單項恰恰
- (四) 國標拉丁單項倫巴
- (五) 國標拉丁單項捷舞

二、 國小單人中年級組

- (一) 國標拉丁舞兩項舞科(恰恰、倫巴)

- (二) 國標拉丁舞三項舞科(恰恰、倫巴、捷舞)
- (三) 國標拉丁單項捷舞
- (四) 國標拉丁單項森巴
- (五) 國標拉丁單項鬥牛

三、 國小單人高年級組

- (一) 國標拉丁舞兩項舞科(恰恰、倫巴)
- (二) 國標拉丁舞三項舞科(恰恰、倫巴、捷舞)
- (三) 國標拉丁單項捷舞
- (四) 國標拉丁單項森巴
- (五) 國標拉丁單項鬥牛

四、 國中單人組

- (一) 國標拉丁舞三項舞科(恰恰、倫巴、捷舞)
- (二) 國標拉丁單項恰恰
- (三) 國標拉丁單項倫巴
- (四) 國標拉丁單項捷舞
- (五) 國標拉丁單項森巴

五、 社會單人組

- (一) 國標拉丁舞兩項舞科(恰恰、倫巴)
- (二) 國標拉丁舞三項舞科(恰恰、倫巴、捷舞)
- (三) 國標拉丁舞五項全能

六、 青少組雙人舞

- (一) 國標拉丁舞兩項組 (恰恰、倫巴)
- (二) 國標拉丁舞三項組 (恰恰、倫巴、捷舞)